



Technische borstels

Technische borstels

- Highlights in het PFERD-programma 4
- Belegmaterialen en hun toepassing 5
- De snelle weg naar het optimale gereedschap 6
- Veiligheidsvoorschriften 9
- Snij snelheden 10
- Goed verpakt en gepresenteerd 11



Komborstels met schroefdraad

- ongetordeerd 12
- getordeerd 13



Schijfborstels met schroefdraad

- ongetordeerd 16
- getordeerd 16

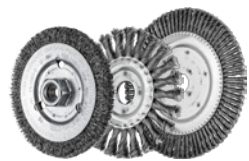

Ronde borstels

- ongetordeerd 18
- getordeerd 19
- Pipeline 21
- getordeerd, met asgat 23
- ongetordeerd, met asgat 24



Composite borstels

- Ronde borstels, ongetordeerd 29
- Komborstels, ongetordeerd 31
- Penseelborstels op stift, ongetordeerd 33



Penseelborstels op stift

- ongetordeerd 34
- getordeerd 37



Komborstels op stift

- ongetordeerd 39



Schijfborstels op stift

- ongetordeerd 40

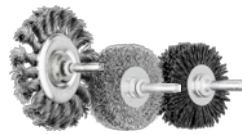

Ronde borstels op stift

- ongetordeerd 41
- getordeerd 43



Borstelsets

- Borstelsets 44



Universele komborstels op stift

- ongetordeerd 45



Universele ronde borstels op stift

- ongetordeerd 46



Walsborstels

- ongetordeerd 47

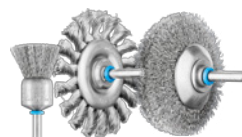

INOX-TOTAL

- Ronde borstels 48
- Penseelborstels op stift 49
- Ronde borstels op stift 50
- Schijfborstels op stift 51

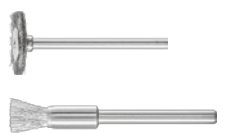

Miniaturborstels

- Penseelborstels, ongetordeerd 52
- Komborstels, ongetordeerd 53
- Ronde borstels, ongetordeerd 54



Binnenborstels

- Binnenborstels 56

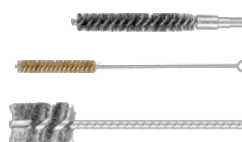



Handborstels

- Handborstels

61

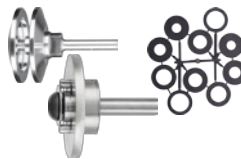

Toebehoren

- Gereedschapshouders
- Adapters
- Toebehoren voor binnenborstels

65

66

67

Composite borstels voor stationair gebruik

PFERD biedt een omvangrijk programma aan van hoogwaardige technische borstels die speciaal voor stationair gebruik op robots en CNC-machines zijn ontworpen.



Composite borstels van PFERD zijn speciaal afgestemd op de belangen van de geautomatiseerde bewerking van werkstukken. In vergelijking met traditionele metalen constructies worden zij gekenmerkt door extreem hoge belegdichtheden en een zeer gelijkmatige verdeling van het belegmateriaal. Daardoor worden een hoge standtijd en een extreem rustige loop gewaarborgd.

Over het algemeen kunnen alle technische borstels van PFERD ook op robots worden gebruikt.

De meest frequente toepassingsgebieden van technische borstels bij stationair gebruik zijn ontbramen en afronden van kanten, bewerken van boringen en binnendraden, oppervlaktebewerking en reinigen.

Scan de QR-code voor meer informatie over Composite borstels voor stationair gebruik.

Voordelen:

- Hoge standtijd en agressief borsteffect door een zeer hoge belegdichtheid.
- Hoge flexibiliteit doordat ze zich goed aan contouren kunnen aanpassen. Technische borstels kunnen eenvoudiger worden geprogrammeerd en kunnen vaak zonder uitwijking worden gebruikt.
- Hoge proceszekerheid dankzij extreem rustige loop door de gelijkmatige verdeling van het belegmateriaal.



INOX-TOTAL

Voor de bewerking van edelstaal (INOX) biedt PFERD aanvullend op de borstels met edelstalen beleg ook borstels in de uitvoering INOX-TOTAL aan. Zij zijn speciaal geschikt voor het gebruik in een extreem kritische omgeving.



Opbouw van een ronde borstel met asgat INOX-TOTAL:

- ① Tussenringen van edelstaal (INOX)
- ② Centerring van edelstaal (INOX)
- ③ Edelstaaldraad (INOX)

Scan de QR-code voor meer informatie over borstels in de uitvoering INOX-TOTAL.

Voordelen:

- De hoogste bescherming tegen corrosie, omdat alle componenten uit edelstaal (INOX) in de kwaliteit 1.4310 (V2A) geproduceerd zijn.

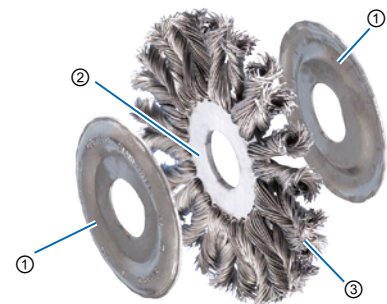

Keuze van belegmateriaal

Belegmateriaal	Te bewerken materiaal						
	Staal	Edelstaal (INOX)	Non-ferrometalen			Gietijzer	Kunststoffen
			Aluminium	Zachte non-ferrometalen Messing, koper, zink	Harde non-ferrometalen Titaan, brons, legeringen op nikkel- en kobaltbasis		
Staaldraad (ST)	●	-	-	-	-	●	○
Edelstaaldraad (INOX)	○	●	●	○	○	-	-
Edelstaaldraad (INOX) diamant (DIA)	○	-	-	-	●	●	●
Messingdraad (MES)	-	-	-	●	-	-	-
Siliciumcarbide (SiC)	●	●	●	-	○	●	●
Aluminiumoxide (AO)	○	○	●	-	-	○	○
Keramische korrel (CO)	●	○	○	-	●	●	-
Diamant (DIA)	○	-	-	-	●	●	●
Nylon	-	-	○	○	-	-	●
Borstel en geitenhaar (met polijstpasta)	●	●	●	●	●	●	●

● = zeer goed geschikt ○ = goed geschikt - = niet geschikt

Draadbeleg

- **Ongetordeerde borstels (gegolfde draad):** Voor werkzaamheden die bijzondere eisen aan de flexibiliteit van de borstels stellen, bijv. de bewerking van werkstukken met veel contouren.
- **Getordeerde borstels (gladde draad):** Voor werkzaamheden, die een agressief borstelgedrag vereisen, bijv. lasnaadbewerking.

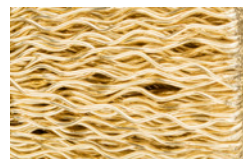

Messingdraad (MES)

Voordelen/eigenschappen:

- Draadkwaliteit CuZn37: messingdraad is zachter dan staaldraad.
- Werkt vonkenvrij en verkrijgt fijne oppervlakken.
- Temperatuurbestendigheid: tot 180 °C

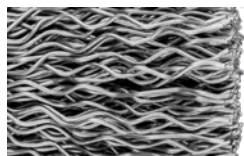

Staaldraad (ST)

Voordelen/eigenschappen:

- PFERD-speciale draad met hoge trek- en buigbestendigheid.
- Garandeert lange standtijden, ook bij extreme borsteltoepassingen.
- Temperatuurbestendigheid: tot 300 °C

Kunststof beleg

- Slijpkorrels zijn in flexibele kunststof filamentdraden ingebonden, waardoor het beleg niet alleen aan de top maar ook met de zijkanten werkt.
- **Rond beleg:** voor toepassingen, die bijzondere eisen stellen aan de flexibiliteit van de borstel.
- **Rechthoekig beleg (REC):** voor toepassingen, die bijzondere eisen stellen aan de agressiviteit van de borstel.
- Toepassingsaanbeveling: bij toepassingen met hoge hitte-ontwikkeling koelvloeistof gebruiken.

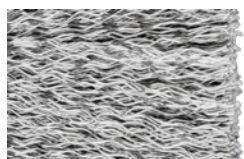

Edelstaaldraad (INOX)

Voordelen/eigenschappen:

- Draadkwaliteit 1.4310 (V2A): roestvast; laat geen corroderende resten achter op het werkstuk.
- In vergelijking met staaldraad gebruiken met toerentallen die zo veel mogelijk lager zijn.
- PFERD-borstels met INOX-beleg zijn in de regel ontvet.
- Temperatuurbestendigheid: tot 450 °C



Siliciumcarbide (SiC)

Voordelen/eigenschappen:

- Bijzonder geschikt voor ontbraamwerkzaamheden en voor verbetering van de oppervlakken.
- Temperatuurbestendigheid tot 220 °C



Edelstaaldraad (INOX) diamant (DIA)

Voordelen/eigenschappen:

- Bijzonder geschikt voor toepassingen, die bijzondere eisen stellen aan de agressiviteit van de borstel.
- Vooral te gebruiken op materialen met hoge materiaalvastheid.
- Temperatuurbestendigheid: tot 450 °C



Aluminiumoxide (AO)

Voordelen/eigenschappen:

- In vergelijking met SiC minder scherpkantig en agressief.
- Hoofdzakelijk geschikt voor het polijsten en gladmaken als finish van zachte metalen.
- Temperatuurbestendigheid tot 220 °C

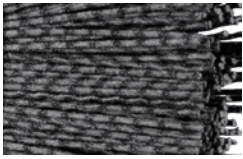

Keramische korrel (CO)

Voordelen/eigenschappen:

- Onderscheiden zich door hoge taaheid en zeer goed snijvermogen.
- Voor het verkrijgen van hoge afnamewaarden en een agressief borstelgedrag.
- Temperatuurbestendigheid tot 220 °C



Diamant (DIA)

Voordelen/eigenschappen:

- Bijzonder geschikt voor toepassingen, die bijzondere eisen stellen aan de agressiviteit van de borstel.
- Vooral te gebruiken op materialen met hoge materiaalvastheid.
- Temperatuurbestendigheid tot 220 °C

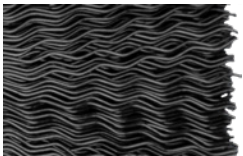

Nylon

Voordelen/eigenschappen:

- Bijzonder geschikt voor de bewerking van materialen, die anders "bekrast" of beschadigd zouden worden, bijv. zachte kunststoffen.
- Temperatuurbestendigheid tot 220 °C

Natuurborstels

- Vooral geschikt voor lichte reinigingswerkzaamheden en het stof vrij maken alsmede voor het polijsten (in combinatie met polijstpasta's).



Borstel wit (SBW) en zwart (SBS)

Voordelen/eigenschappen:

- Deze borstel is minder flexibel en harder dan borstels met een beleg van geitenhaar.
- Temperatuurbestendigheid: tot 150 °C



Geitenhaar (ZHW)

Voordelen/eigenschappen:













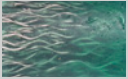

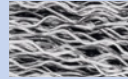























































- Geitenhaar is flexibeler en zachter dan borstelhaar.
- Temperatuurbestendigheid: tot 150 °C

De snelle weg naar het optimale gereedschap

De snelle weg naar het optimale gereedschap

- ① **Belegmateriaal kiezen.** Het te bewerken materiaal is doorslaggevend voor het optimale belegmateriaal.
- ② **Belegsoort kiezen.** Het gewenste borsteleffect bepaalt de keuze van de belegsoort.
- ③ **Gereedschap kiezen.** Via de bewerkingsopgave en de geometrie van het werkstuk vindt u de optimale borstel.





















































Bewerkbare materialen	Staal, gietijzer, kunststoffen			Edelstaal (INOX), aluminium, overige non-ferrometalen	Edelstaal (INOX), aluminium, overige non-ferrometalen						
Belegmateriaal	Staaldraad (ST) Kleurcode: grijs			Edelstaaldraad (INOX) Kleurcode: blauw	Edelstaaldraad (INOX) Kleurcode: blauw						
Belegsoort	 getordeerd	 ongetordeerd	 ge vulkaniseerd	 getordeerd	 ongetordeerd						
Gewenst effect	Agressief borsteleffect, weinig flexibel	Licht borsteleffect, flexibel	Zeer agressief borsteleffect, niet flexibel	Agressief borsteleffect, weinig flexibel	Licht borsteleffect, flexibel						
Lasnaad 	 RBG	 RBG PIPE	 HBU	 HBK	 RBV	 RBG	 RBG PIPE	 HBU	 HBK		
Oppervlakken structureren 		 RBU	 RBU SC	 WBU			 RBU	 WBU			
Ontbramen van kanten 	 KBG	 RBG	 KBU	 RBU	 RBU	 RBV	 KBG	 RBG	 KBU	 RBU	
Ontbramen van vlakken 	 TBG	 TBU	 TBU				 TBG	 TBU	 TBU		
Ontbramen van binnenzijden 	 PBG	 PBU	 PBU	 TBU	 PBV		 PBG	 PBU	 PBU		
Reinigen van vlakken 	 TBG	 KBG	 TBU	 KBU	 RBU		 TBG	 KBG	 TBU	 KBU	 RBU
Reinigen van binnenzijden 	 PBG	 PBU	 PBU	 TBU	 PBV		 PBG	 PBU	 PBU	 TBU	
								 IBU			



Technische borstels

De snelle weg naar het optimale gereedschap



Bewerkbare materialen	Staal, edelstaal (INOX), aluminium, non-ferrometalen, titaan, gietijzer, kunststoffen, hout	Messing, koper, overige non-ferrometalen	Staal, edelstaal (INOX), non-ferrometalen, gietijzer
Belegmateriaal	Kunststof beleg (SiC, CO, nylon) Kleurcode: rood	Messingdraad (MES) Kleurcode: geel	Natuurlijke materialen Kleurcode: bruin
Belegsoort	 ongetordeerd	 ongetordeerd	 ongetordeerd
Gewenst effect	Slijpend borsteleffect, zeer flexibel	Licht borsteleffect, flexibel	Licht borsteleffect (gebruik met polijstpasta's)
Lasnaad 		 HBU	
Oppervlakken structureren 	 RBU  RBUP  WBU		
Ontbramen van kanten 	 RBU  RBUP  RBU  RBU	 RBU  RBU	
Ontbramen van vlakken 	 TBU  DBU  TBU		
Ontbramen van binnenzijden 	 PBU  PBU  TBU  IBU	 PBU  PBU  TBU  IBU	
Reinigen van vlakken 	 TBU  RBU  RBUP  DBU  TBU  RBU	 RBU  HBU	
Reinigen van binnenzijden 	 PBU  PBU  TBU  IBU	 PBU  IBU	 PBU  TBU
Polijsten 			 RBU  PBU  TBU





Veiligheidsvoorschriften:

Als een van de leidende producenten van borstelgereedschappen voldoet PFERD aan de eisen van EN 1083. In iedere verpakkingseenheid zijn voorschriften voor het veilig en economisch gebruik van PFERD-borstels bijgesloten. Zij helpen u uw persoonlijke veiligheid tijdens het werken te verhogen.



Veiligheidsbril dragen!



Gehoorbescherming dragen!



Stofmasker gebruiken!



Handschoenen aantrekken!



Veiligheidsvoorschriften in acht nemen!



Machinebeschermer gebruiken!



Maximaal toegestaan toerental

Om de veiligheid tijdens het werken te waarborgen, mag het op de borstel, op het etiket en in deze catalogus aangegeven maximaal toegestane toerental nooit overschreden worden! Overige aanbevelingen over de optimale gebruikstoerentallen kunt u lezen in onze productinformatie en de product-tabellen. Daarin worden de aanbevolen toerentallen [RPM] voor een optimaal werkresultaat aangegeven.

Borsteldiameter

Bij handgeleide machines mag de borsteldiameter bij alle belegmaterialen niet groter zijn dan 180 mm.

Totaal- \emptyset D van de borstel [mm]	Minimale asgat- \emptyset D _A [mm]
50	4,6
75	6,5
100	10
150	13
200	16
250	20
300	20
350	32

Minimale asgatdiameter volgens EN 1083

Borstels moeten afhankelijk van hun totaal-diameter (D) de hieronder aangegeven minimale asgatdiameter (D_A) hebben.



Bepaling van het aanbevolen toerental

- ① Soort borstel selecteren.
- ② Aanbevolen snijnsnelheid aflezen.
- ③ Toerental bepalen via borsteldiameter en snijnsnelheid.

De aanbevolen snijnsnelheidsbereiken [m/s] zijn afhankelijk van de desbetreffende bewerkingsopgave en liggen onder de maximaal toegestane snijnsnelheid.

① Soort borstel	② Snijnsnelheid
Penseelborstels	5–15 m/s
Komborstels	15–45 m/s
Ronde borstels op stift	15–40 m/s
Ronde-/schijfborstels met asgat/schroefdraad	zie grafiek hieronder

② Aanbevolen snijnsnelheid [m/s] voor ronde borstels/schijfborstels met asgat/schroefdraad.

De gekleurde balken komen overeen met de kleurcodes van de belegmaterialen.

Toepassing		[m/s]	10	15	20	25	30	35	40	45	50	55
Ontbramen/ kanten breken	ge- tordeerd							35–45 m/s				
							30–40 m/s					
	onge- tordeerd				25–40 m/s							
			15–30 m/s									
Slakken/walshuid verwijderen	ge- tordeerd							35–55 m/s				
							30–40 m/s					
Oppervlakte reinigen/opruwen	ge- tordeerd							35–40 m/s				
							30–35 m/s					
	onge- tordeerd			20–40 m/s								
			15–35 m/s									
Lasnaden bewerken	ge- tordeerd							35–55 m/s				
							30–40 m/s					
	onge- tordeerd							30–45 m/s				
					25–40 m/s							

③ Aanbevolen toerentallen [RPM]

Voorbeeld:

RBG 11512 ST

Oppervlakken reinigen

Borsteldiameter D: 115 mm

Snijnsnelheid: 39 m/s

Toerental: 6.500 RPM

n [RPM]	Borstel-ø D [mm]																		
	10	15	20	25	30	40	50	60	75	80	100	115	125	150	175	200	250	300	
1.000	1	1	1	1	2	2	3	3	4	4	5	6	7	8	9	10	13	16	
1.250	1	1	1	2	2	3	3	4	5	5	7	8	8	10	11	13	16	20	
1.500	1	1	2	2	2	3	4	5	6	6	8	9	10	12	14	16	20	24	
1.750	1	1	2	2	3	4	5	5	7	7	9	11	11	14	16	18	23	27	
2.000	1	2	2	3	3	4	5	6	8	8	10	12	13	16	18	21	26	31	
2.500	1	2	3	3	4	5	7	8	10	10	13	15	16	20	23	26	33	39	
3.000	2	2	3	4	5	6	8	9	12	13	16	18	20	24	27	31	39	47	
3.500	2	3	4	5	5	7	9	11	14	15	18	21	23	27	32	37	46	55	
4.000	2	3	4	5	6	8	10	13	16	17	21	24	26	31	37	42	52	63	
4.500	2	4	5	6	7	9	12	14	18	19	24	27	29	35	41	47	59	71	
5.000	3	4	5	7	8	10	13	16	20	21	26	30	33	39	46	52	65	79	
5.500	3	4	6	7	9	12	14	17	22	23	29	33	36	43	50	58	72		
6.000	3	5	6	8	9	13	16	19	24	25	31	36	39	47	55	63	79		
6.500	3	5	7	9	10	14	17	20	26	27	34	39	43	51	60	68			
7.000	4	5	7	9	11	15	18	22	27	29	37	42	46	55	64	73			
7.500	4	6	8	10	12	16	20	24	29	31	39	45	49	59	69	79			
8.000	4	6	8	10	13	17	21	25	31	34	42	48	52	63	73				
10.000	5	8	10	13	16	21	26	31	39	42	52	60	65	79					
12.000	6	9	13	16	19	25	31	38	47	50	63	72	79						
14.000	7	11	15	18	22	29	37	44	55	59	73								
16.000	8	13	17	21	25	34	42	50	63	67									
20.000	10	16	21	26	31	42	52	63	79										
22.000	12	17	23	29	35	46	58	69											
25.000	13	20	26	33	39	52	65	79											

$$\text{Snijnsnelheid (v)} = \frac{\varnothing (D) \times \pi \times \text{toerental (n)}}{1.000 \times 60}$$

Industrieverpakking

PFERD biedt technische borstels standaard aan in een industrieverpakking (IP).

Voordelen:

- Robuuste, tegen beschadiging beschermende verpakking.

POS-verpakking

Ronde, kom-, penseel- en schijfborstels biedt PFERD in een verkoopbevorderende stuksverpakking aan. Per stuk verpakte borstels op stift worden in een praktische kartonnen doos geleverd. De toevoeging "POS" in de omschrijving kenmerkt alle borstels in POS-verpakking.

Voordelen:

- Functionele europoratie voor de optimale productpresentatie op de verkoopwand.
- Goede herkenbaarheid van het product door het doorzichtige venster.



IP



POS

Afmetingen

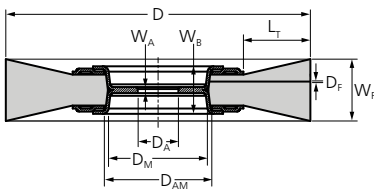

Ronde borstels

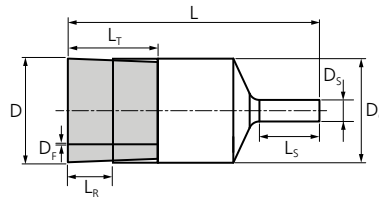

Penseelborstels

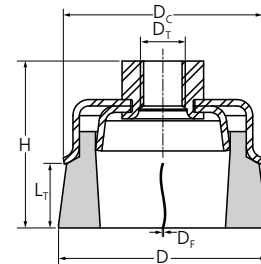

Komborstels

Toelichting van de maataanduidingen

D	Nominale buitendiameter van de borstel of het werkvlak bij penseelborstels	D_S	Stiftdiameter bij borstels op stift, asdiameter bij walsborstels, steeldiameter bij binnenborstels	L_S	Bruikbare lengte voor stift of steel, totale lengte van de opnameas, bruikbare schroefdraadlengte
D_A	Asgatdiameter	D_T	Nominale schroefdraadomschrijving	L_T	Nominale lengte van het belegmateriaal (vrije lengte van het belegmateriaal)
D_{AM}	Max. asgatdiameter in de borstelkern	H	Nominale totaalhoogte (incl. onderdelen voor asgat of schroefdraad alsmede stift)	W_A	Breedte van de borstelkern bij het asgat / de schroefdraad
D_C	Max. diameter van de borstelkern	L	Nominale totale lengte van penseelborstels (eindborstels) (zonder geleidingstappen) en buisborstels	W_B	Inbouwbreedte, breedste plaats van de borstelkern
D_F	Nominale maat van het belegmateriaal (draaddikte)	L_R	Totale lengte van het belegmateriaal (vrije lengte zonder steuning)	W_F	Nominale maat van de werkbreedte
D_M	Diameter in het asgatbereik				

Komborstels met schroefdraad

Afmetingen



Speciale producties

Mocht ons omvangrijke catalogusprogramma niet toereikend zijn voor de oplossing van uw bewerkingsopgave, dan produceren wij op aanvraag speciaal voor uw toepassing borstels in de hoogrendementskwaliteit van PFERD. Als speciale producties zijn bijv. andere draaddiktes en -kwaliteiten, asgaten of schroefdraden en andere afmetingen mogelijk.

ongetordeerd

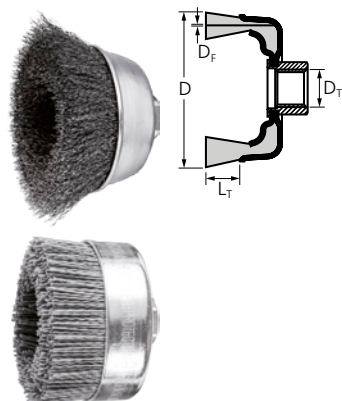

TBU

Uitstekend geschikt voor middelzware borstelwerkzaamheden zoals het ontbramen, reinigen en ontroesten op grote vlakken.



Technische gegevens:

- Optimale aanpassing aan de contouren van de werkstukken door hoge flexibiliteit.
- Verkrijgt fijne oppervlakken.

D [mm]	L _r [mm]	D _r	D _f [mm]	Opt. RPM	Max. RPM		Artikelnr.	Omschrijving	Prijs/stuk EUR
Staaldraad (ST)									
60	20	M14x2	0,30	6.300 – 9.400	12.500	1	43468902	POS TBU 60/M14 ST 0,30	-
						5	43468880	TBU 60/M14 ST 0,30	-
		X-LOCK	0,30	6.300 – 9.400	12.500	1	43468922	POS TBU 60/X-LOCK ST 0,30	-
75	25	M14x2	0,30	6.300 – 9.400	12.500	1	43469001	POS TBU 75/M14 ST 0,30	-
						5	43469010	TBU 75/M14 ST 0,30	-
		X-LOCK	0,30	6.300 – 9.400	12.500	1	43469006	POS TBU 75/X-LOCK ST 0,30	-
100	25	M14x2	0,30	4.300 – 6.400	8.500	1	43469102	POS TBU 100/M14 ST 0,30	-
Edelstaaldraad (INOX) – alle INOX-borstels zijn ontvet.									
60	20	M14x2	0,30	5.000 – 8.100	12.500	1	43468905	POS TBU 60/M14 INOX 0,30	-
						5	43468882	TBU 60/M14 INOX 0,30	-
		X-LOCK	0,30	5.000 – 8.100	12.500	1	43468925	POS TBU 60/X-LOCK INOX 0,30	-
75	25	M14x2	0,30	5.000 – 8.100	12.500	1	43469003	POS TBU 75/M14 INOX 0,30	-
						5	43469012	TBU 75/M14 INOX 0,30	-
		X-LOCK	0,30	5.000 – 8.100	12.500	1	43469007	POS TBU 75/X-LOCK INOX 0,30	-
100	25	M14x2	0,30	3.400 – 5.500	8.500	1	43469103	POS TBU 100/M14 INOX 0,30	-
Kunststof draad siliciumcarbide (SiC)									
100	46	M14x2	1,00	2.400 – 3.900	6.000	1	43469104	POS TBU 100/M14 SiC 120 1,00	-



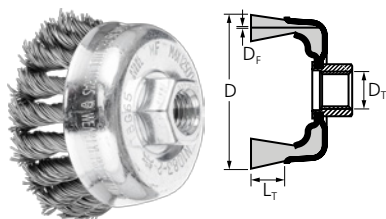

TBG

Agressief werkende borstel. Uitstekend geschikt voor zware borstelwerkzaamheden zoals het ontbramen, reinigen, ontroesten en verwijderen van oxidatie, alsmede het verwijderen van lasspetters.



Technische gegevens:

- Agressief borsteleffect door hoge stugheid van de draadeinden.

D [mm]	L _T [mm]	D _T	D _F [mm]	Draad-einden	Opt. RPM	Max. RPM		Artikelnr.	Omschrijving	Prijs/stuk EUR
Staaldraad (ST)										
65	22	M14x2	0,35	18	6.300 – 12.500	12.500	1	43305002	POS TBG 65/M14 ST 0,35	-
							5	43305020	TBG 65/M14 ST 0,35	-
		X-LOCK	0,35	18	6.300 – 12.500	12.500	1	43305025	POS TBG 65/X-LOCK ST 0,35	-
							1	43305001	POS TBG 65/M14 ST 0,50	-
		M14x2	0,50	18	6.300 – 12.500	12.500	5	43305021	TBG 65/M14 ST 0,50	-
							1	43305026	POS TBG 65/X-LOCK ST 0,50	-
1	43305018	POS TBG 65/M14 ST 0,80	-							
80	20	M14x2	0,50	20	5.000 – 10.000	10.000	1	43306031	POS TBG 80/M14 ST 0,50	-
							5	43306040	TBG 80/M14 ST 0,50	-
		X-LOCK	0,50	20	5.000 – 10.000	11.500	1	43306036	POS TBG 80/X-LOCK ST 0,50	-
100	25	M14x2	0,50	24	4.500 – 9.000	9.000	1	43308031	POS TBG 100/M14 ST 0,50	-
							5	43308040	TBG 100/M14 ST 0,50	-
Edelstaaldraad (INOX) – alle INOX-borstels zijn ontvet.										
65	22	M14x2	0,35	18	5.000 – 12.500	12.500	1	43305003	POS TBG 65/M14 INOX 0,35	-
							5	43305023	TBG 65/M14 INOX 0,35	-
		X-LOCK	0,35	18	5.000 – 12.500	12.500	1	43305027	POS TBG 65/X-LOCK INOX 0,35	-
							1	43305004	POS TBG 65/M14 INOX 0,50	-
		M14x2	0,50	18	5.000 – 12.500	12.500	5	43305024	TBG 65/M14 INOX 0,50	-
							1	43305028	POS TBG 65/X-LOCK INOX 0,50	-
80	20	M14x2	0,35	20	4.000 – 10.000	10.000	1	43306033	POS TBG 80/M14 INOX 0,35	-
							5	43306042	TBG 80/M14 INOX 0,35	-
							1	43306035	POS TBG 80/M14 INOX 0,50	-
		0,50	20	4.000 – 10.000	10.000	5	43306044	TBG 80/M14 INOX 0,50	-	
						1	43306037	POS TBG 80/X-LOCK INOX 0,50	-	
100	25	M14x2	0,35	24	3.600 – 9.000	9.000	1	43308033	POS TBG 100/M14 INOX 0,35	-
							5	43308042	TBG 100/M14 INOX 0,35	-
		0,50	24	3.600 – 9.000	9.000	1	43308035	POS TBG 100/M14 INOX 0,50	-	
						5	43308044	TBG 100/M14 INOX 0,50	-	



Komborstels met schroefdraad getordeerd

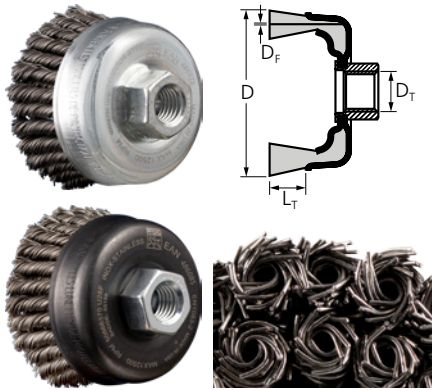

TBG HD, tweerijig

Tweerijige, zeer agressief werkende en stabiele borstel, die bij hoge mechanische belasting stand houdt. Uitstekend geschikt voor zware borstelwerkzaamheden zoals het ontbramen, reinigen, ontroesten en verwijderen van oxidatie, alsmede het verwijderen van lasspeters. Extreem hoge belegdichtheden voor optimale standtijd.

Technische gegevens:

- Tweerijige constructie maakt snelle borstelresultaten mogelijk dankzij grotere belegbreedte.
- Hoog arbeidscomfort door rustige loop op hoeken en kanten.
- Agressief borsteleffect door hoge stugheid van de draadeinden.

D [mm]	L _T [mm]	D _T	D _F [mm]	Draad-einden	Opt. RPM	Max. RPM		Artikelnr.	Omschrijving	Prijs/stuk EUR
Staaldraad (ST)										
65	22	M14x2	0,50	48	6.300 – 12.500	12.500	1	43305032	POS TBG 65/M14 ST 0,50 2RH HD	-
Edelstaaldraad (INOX) – alle INOX-borstels zijn ontvet.										
65	22	M14x2	0,50	48	5.000 – 12.500	12.500	1	43305033	POS TBG 65/M14 INOX 0,50 2RH HD	-

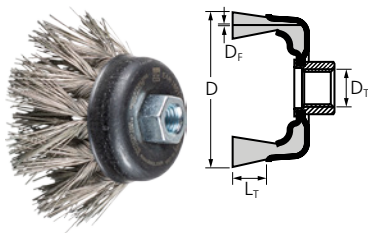

TBG, DIA

Borstels met het belegmateriaal edelstaaldraad (INOX) diamant (DIA) zijn geschikt voor toepassingen die bijzondere eisen aan de agressiviteit van de borstel stellen. Zij zijn vooral te gebruiken op materialen met hoge materiaalvastheid.

Technische gegevens:

- De draadeinden van de borstel zijn 50% van de lengte getordeerd, waardoor een optimale verhouding van agressiviteit en flexibiliteit ontstaat.
- De borstel maakt een betere oppervlaktekwaliteit bij oneffen oppervlakken mogelijk dan traditioneel getordeerde borstels.

D [mm]	L _T [mm]	D _T	D _F [mm]	Draad-einden	Opt. RPM	Max. RPM		Artikelnr.	Omschrijving	Prijs/stuk EUR
Edelstaaldraad (INOX) diamant (DIA)										
65	22	M14x2	0,50	18	1.500 – 3.700	12.500	1	43703023	TBG 65/M14 INOX 0,50 DIA 270	-
100	38	M14x2	0,50	24	1.000 – 2.400	9.000	1	43703022	TBG 100/M14 INOX 0,50 DIA 270	-
								43703021	TBG 100/M14 INOX 0,50 DIA 400	-

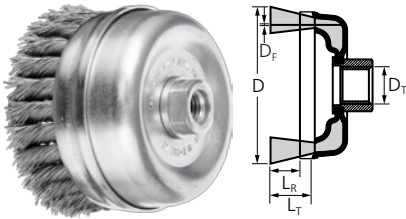

TBGR, met steuning

Agressief werkende borstel met steuning. Uitstekend geschikt voor zware borstelwerkzaamheden zoals het ontbramen, reinigen, ontroesten en verwijderen van oxidatie, alsmede het verwijderen van lasspeters op grote vlakken. De borstel overtuigt door een bijzonder hoge standtijd.



Technische gegevens:

- Door de steuning wordt een zijdelings uitwijken van de draden vermeden. Spreiding en flexibiliteit van het borstelbeleg door de steuning reguleerbaar.
- Als het beleg tot aan de steuning is opgewerkt, kan deze voor verder gebruik verwijderd worden, zonder dat het borstelgedrag verandert.
- Agressief borsteleffect door hoge stugheid van de draadeinden.

D [mm]	L _R [mm]	L _T [mm]	D _T	D _F [mm]	Draad-einden	Opt. RPM	Max. RPM		Artikelnr.	Omschrijving	Prijs/stuk EUR
Staaldraad (ST)											
80	25	40	M14x2	0,50	22	4.300 – 8.500	8.500	1	43306001	TBGR 80/M14 ST 0,50	-
100	25	40	M14x2	0,50	26	4.300 – 8.500	8.500	1	43308001	TBGR 100/M14 ST 0,50	-
				5/8-11	0,50	26	4.300 – 8.500	8.500	1	43308006	TBGR 100/5/8 ST 0,50
125	25	30	5/8-11	0,50	32	3.300 – 6.500	6.500	1	43308010	TBGR 125/5/8 ST 0,50	-

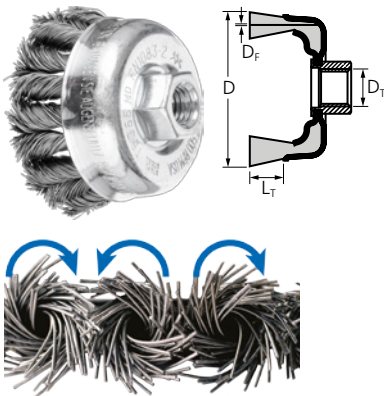

TBG CT, COMBITWIST

Zeer agressief werkende borstel. Uitstekend geschikt voor zware borstelwerkzaamheden zoals het ontbramen, reinigen, ontroesten en verwijderen van oxidatie, alsmede het verwijderen van lasspeters. Geschikt voor de bewerking van hoeken en kanten, omdat de draden minder opdraaien.



Technische gegevens:

- Zeer hoge efficiency door zeer hoge standtijd en zeer goede materiaalafname.
- Hoog arbeidscomfort door rustige loop zonder terugslaan van de borstel.
- Agressief borsteleffect door hoge stugheid van de draadeinden.

D [mm]	L _T [mm]	D _T	D _F [mm]	Draad-einden	Opt. RPM	Max. RPM		Artikelnr.	Omschrijving	Prijs/stuk EUR
Staaldraad (ST)										
65	22	M14x2	0,35	18	6.300 – 12.500	12.500	1	43305041	POS TBG 65/M14 CT ST 0,35	-
				5			43305030	TBG 65/M14 CT ST 0,35	-	
			0,50	18	6.300 – 12.500	12.500	1	43305051	POS TBG 65/M14 CT ST 0,50	-
							5	43305031	TBG 65/M14 CT ST 0,50	-
80	20	M14x2	0,50	20	5.000 – 10.000	10.000	1	43306061	POS TBG 80/M14 CT ST 0,50	-
							5	43306070	TBG 80/M14 CT ST 0,50	-
100	25	M14x2	0,50	24	4.500 – 9.000	9.000	1	43308061	POS TBG 100/M14 CT ST 0,50	-
							5	43308070	TBG 100/M14 CT ST 0,50	-
Edelstaaldraad (INOX) – alle INOX-borstels zijn ontvet.										
65	22	M14x2	0,35	18	5.000 – 12.500	12.500	1	43305043	POS TBG 65/M14 CT INOX 0,35	-
			0,50	18			5.000 – 12.500	12.500	1	43305053
80	20	M14x2	0,35	20	4.000 – 10.000	10.000	1	43306063	POS TBG 80/M14 CT INOX 0,35	-
			0,50	20			4.000 – 10.000	10.000	1	43306065
100	25	M14x2	0,35	24	3.600 – 9.000	9.000	1	43308063	POS TBG 100/M14 CT INOX 0,35	-
			0,50	24			3.600 – 9.000	9.000	1	43308065



Schijfborstels met schroefdraad ongetordeerd

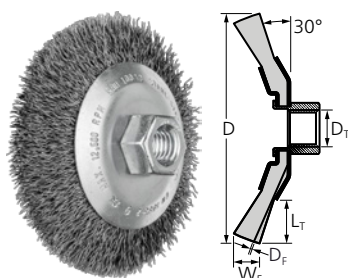

KBU

Uitstekend geschikt voor middelzware borstelwerkzaamheden zoals het ontbramen, reinigen en ontroesten. Kan worden gebruikt op haakse slijpmachines tot 80 m/s.



Technische gegevens:

- Optimaal bereiken van moeilijk toegankelijke plaatsen zoals binnenkanten, groeven en spleten.
- Optimale aanpassing aan de contouren van de werkstukken door hoge flexibiliteit.
- Verkrijgt fijne oppervlakken.

D [mm]	W _F [mm]	L _T [mm]	D _T	D _F [mm]	Opt. RPM	Max. RPM		Artikelnr.	Omschrijving	Prijs/stuk EUR
Staaldraad (ST)										
100	10	22	M14x2	0,35	6.300 – 12.500	12.500	1	43316001	POS KBU 10010/M14 ST 0,35	-
								5	43316010	KBU 10010/M14 ST 0,35
115	10	30	M14x2	0,35	6.300 – 12.500	12.500	1	43316021	POS KBU 11510/M14 ST 0,35	-
125	10	22	M14x2	0,35	6.300 – 11.000	11.000	5	43220120	POS KBU 12510/M14 ST 0,35	-
Edelstaaldraad (INOX) – alle INOX-borstels zijn ontvet.										
100	10	22	M14x2	0,35	5.000 – 12.500	12.500	1	43316003	POS KBU 10010/M14 INOX 0,35	-
								5	43316012	KBU 10010/M14 INOX 0,35
115	10	30	M14x2	0,35	5.000 – 12.500	12.500	1	43316023	POS KBU 11510/M14 INOX 0,35	-
125	10	22	M14x2	0,35	5.000 – 11.000	11.000	5	43220121	POS KBU 12510/M14 INOX 0,35	-

getordeerd

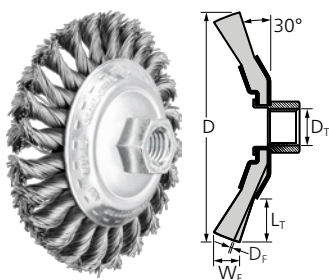

KBG

Agressief werkende borstel. Uitstekend geschikt voor zware borstelwerkzaamheden zoals het ontbramen, reinigen, ontroesten en verwijderen van oxidatie, alsmede het verwijderen van lasspetteren.



Technische gegevens:

- Optimaal bereiken van moeilijk toegankelijke plaatsen zoals binnenkanten, groeven en spleten.
- Agressief borsteleffect door hoge stugheid van de draadeinden.

D [mm]	W _F [mm]	L _T [mm]	D _T	D _F [mm]	Draad-einden	Opt. RPM	Max. RPM		Artikelnr.	Omschrijving	Prijs/stuk EUR
Staaldraad (ST)											
100	13	22	M14x2	0,50	24	10.000 – 15.000	20.000	1	43313001	POS KBG 10013/M14 ST 0,50	-
									5	43312910	KBG 10013/M14 ST 0,50
115	15	26	M14x2	0,50	24	7.500 – 12.500	15.000	1	43315001	POS KBG 11515/M14 ST 0,50	-
									5	43314010	KBG 11515/M14 ST 0,50
125	15	19	M14x2	0,50	28	7.500 – 12.000	15.000	1	43317001	POS KBG 12515/M14 ST 0,50	-

Vervolg zie volgende bladzijde





D [mm]	W _F [mm]	L _T [mm]	D _T	D _F [mm]	Draad-einden	Opt. RPM	Max. RPM		Artikelnr.	Omschrijving	Prijs/stuk EUR
Edelstaaldraad (INOX) – alle INOX-borstels zijn ontvet.											
100	13	22	M14x2	0,35	24	8.600 – 15.000	20.000	1	43313003	POS KBG 10013/M14 INOX 0,35	-
				0,50	24	8.600 – 15.000	20.000	1	43313006	POS KBG 10013/M14 INOX 0,50	-
								5	43312914	KBG 10013/M14 INOX 0,50	-
115	15	26	M14x2	0,35	24	6.000 – 12.500	15.000	1	43315003	POS KBG 11515/M14 INOX 0,35	-
				0,50	24	6.000 – 12.500	15.000	1	43315007	POS KBG 11515/M14 INOX 0,50	-
125	15	19	M14x2	0,35	28	6.000 – 12.500	15.000	1	43317003	POS KBG 12515/M14 INOX 0,35	-
				0,50	28	6.000 – 12.500	15.000	1	43317007	POS KBG 12515/M14 INOX 0,50	-

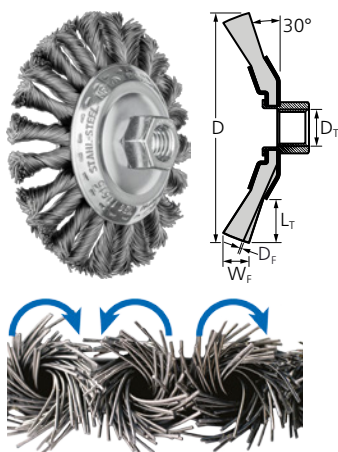

KBG CT, COMBITWIST

Zeer agressief werkende borstel. Uitstekend geschikt voor zware borstelwerkzaamheden zoals het ontbramen, reinigen, ontroesten en verwijderen van oxidatie, alsmede het verwijderen van lasspeters. Geschikt voor de bewerking van hoeken en kanten, omdat de draden minder opdraaien.



Technische gegevens:

- Optimaal bereiken van moeilijk toegankelijke plaatsen zoals binnenkanten, groeven en spleten.
- Zeer hoge efficiency door zeer hoge standtijd alsmede een zeer goede materiaalafname en hoog arbeidscomfort door rustige loop zonder terugslaan van de borstel.
- Agressief borsteleffect door hoge stugheid van de draadeinden.

D [mm]	W _F [mm]	L _T [mm]	D _T	D _F [mm]	Draad-einden	Opt. RPM	Max. RPM		Artikelnr.	Omschrijving	Prijs/stuk EUR
Staaldraad (ST)											
100	13	22	M14x2	0,50	24	10.000 – 15.000	20.000	1	43313011	POS KBG 10013/M14 CT ST 0,50	-
								5	43312920	KBG 10013/M14 CT ST 0,50	-
115	15	26	M14x2	0,50	24	7.500 – 12.500	15.000	1	43315011	POS KBG 11515/M14 CT ST 0,50	-
								5	43314020	KBG 11515/M14 CT ST 0,50	-
125	15	19	M14x2	0,50	28	7.500 – 12.500	15.000	1	43317011	POS KBG 12515/M14 CT ST 0,50	-
Edelstaaldraad (INOX) – alle INOX-borstels zijn ontvet.											
100	13	22	M14x2	0,35	24	8.000 – 15.000	20.000	1	43313013	POS KBG 10013/M14 CT INOX 0,35	-
				0,50	24	8.000 – 15.000	20.000	1	43313016	POS KBG 10013/M14 CT INOX 0,50	-
115	15	26	M14x2	0,35	24	6.000 – 12.500	15.000	1	43315013	POS KBG 11515/M14 CT INOX 0,35	-
				0,50	24	6.000 – 12.500	15.000	1	43315015	POS KBG 11515/M14 CT INOX 0,50	-
125	15	19	M14x2	0,35	28	6.000 – 12.500	15.000	1	43317013	POS KBG 12515/M14 CT INOX 0,35	-
				0,50	28	6.000 – 12.500	15.000	1	43317016	POS KBG 12515/M14 CT INOX 0,50	-



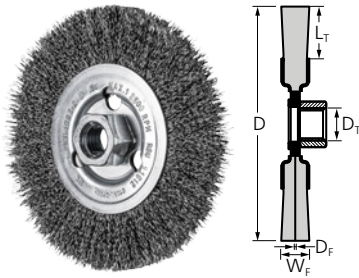

RBU, voor haakse slijpmachines

Geschikt voor middelzware borstelwerkzaamheden zoals het ontroesten en reinigen van lasnaden alsmede lichte ontbraamwerkzaamheden. Kan worden gebruikt op haakse slijpmachines tot 80 m/s.



Technische gegevens:

- Optimale aanpassing aan de contouren van de werkstukken door hoge flexibiliteit.
- Verkrijgt fijne oppervlakken.

D [mm]	W _F [mm]	L _T [mm]	D _T	D _F [mm]	Opt. RPM	Max. RPM		Artikelnr.	Omschrijving	Prijs/stuk EUR
Staaldraad (ST)										
115	12	25	M14x2	0,30	6.300 – 12.500	12.500	1	43502201	POS RBU 11512/M14 ST 0,30	-
125	12	15	M14x2	0,30	5.500 – 11.000	11.000	1	43502301	POS RBU 12512/M14 ST 0,30	-
Edelstaaldraad (INOX) – alle INOX-borstels zijn ontvet.										
115	12	25	M14x2	0,30	5.000 – 12.500	12.500	1	43502202	POS RBU 11512/M14 INOX 0,30	-
125	12	15	M14x2	0,30	4.400 – 11.000	11.000	1	43502302	POS RBU 12512/M14 INOX 0,30	-

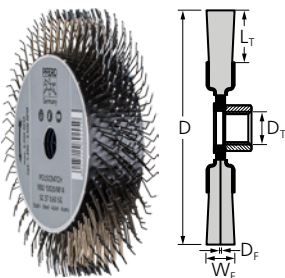

RBU, POLISCRATCH

Uitstekend geschikt voor het bewerken en verwijderen van zachte materialen zoals bodembescherming en schokabsorberende massa. Door de bijzondere geometrie van het belegmateriaal zeer goed geschikt voor het verkrijgen van ruwe, zoals gezandstraalde, oppervlakken.



Technische gegevens:

- Hoog koeffect en geen dichtsmen of dichtzetten van de borstel door de open constructie van het belegmateriaal.
- Hogere standtijd, omdat de borstels door middel van de scherpstaaf opnieuw gescherpt kunnen worden.
- Alleen op toerentalregelbare haakse en rechte slijpmachines gebruiken.

D [mm]	W _F [mm]	L _T [mm]	D _T	D _F [mm]	Opt. RPM	Max. RPM		Artikelnr.	Omschrijving	Prijs/stuk EUR
Staaldraad (ST)										
100	20	18	M14x2	0,60	1.200 – 3.500	6.000	5	43502102	POS RBU 10020/M14 SC ST 0,60	-

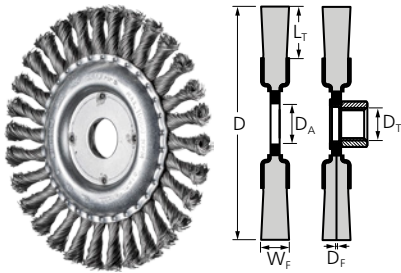

RBG

Agressief werkende borstel. Geschikt voor zware borstelwerkzaamheden in de metaal-industrie zoals het verwijderen van oxidatie, ontroesten, ontbramen, reinigen van lasnaden, verwijderen van lijmresten en lasspetteren.



Technische gegevens:

- Agressief borstelveffect door hoge stugheid van de draadeinden.

D [mm]	W _F [mm]	L _T [mm]	D _A / D _T	D _F [mm]	Draad-einden	Opt. RPM	Max. RPM		Artikelnr.	Omschrijving	Prijs/stuk EUR
Staaldraad (ST)											
100	12	28	M14x2	0,50	22	10.000 – 15.000	20.000	1	43302000	POS RBG 10012/M14 ST 0,50	-
115	12	22	22,2	0,50	24	6.300 – 12.500	12.500	1	43312001	POS RBG 11512/22,2 ST 0,50	-
								10	43302120	RBG 11512/22,2 ST 0,50	-
			M14x2	0,50	24	6.300 – 12.500	12.500	1	43312002	POS RBG 11512/M14 ST 0,50	-
								1	43312031	POS RBG 11512/X-LOCK ST 0,50	-
125	12	28	22,2	0,50	24	5.500 – 12.500	12.500	1	43303005	POS RBG 12512/22,2 ST 0,50	-
								10	43303020	RBG 12512/22,2 ST 0,50	-
			M14x2	0,50	24	5.500 – 12.500	12.500	1	43303013	POS RBG 12512/M14 ST 0,50	-
								1	43303035	POS RBG 12512/X-LOCK ST 0,50	-
150	13	26	22,2	0,60	30	5.000 – 10.000	10.000	1	43309015	POS RBG 15013/22,2 ST 0,60	-
178	13	38	22,2	0,50	30	4.500 – 8.500	9.000	1	43304001	POS RBG 17813/22,2 ST 0,50	-
								10	43304020	RBG 17813/22,2 ST 0,50	-
			M14x2	0,50	30	4.500 – 8.500	9.000	1	43304007	POS RBG 17813/22,2 ST 0,80	-
								1	43304009	POS RBG 17813/M14 ST 0,50	-
Edelstaaldraad (INOX) – alle INOX-borstels zijn ontvet.											
115	12	22	22,2	0,35	24	5.000 – 12.500	12.500	1	43312003	POS RBG 11512/22,2 INOX 0,35	-
								10	43302122	RBG 11512/22,2 INOX 0,35	-
								1	43312006	POS RBG 11512/22,2 INOX 0,50	-
								10	43302124	RBG 11512/22,2 INOX 0,50	-
			M14x2	0,35	24	5.000 – 12.500	12.500	1	43312004	POS RBG 11512/M14 INOX 0,35	-
								1	43312008	POS RBG 11512/M14 INOX 0,50	-
								1	43312036	POS RBG 11512/X-LOCK INOX 0,50	-
								1	43312036	POS RBG 11512/X-LOCK INOX 0,50	-
125	12	28	22,2	0,35	24	4.400 – 12.500	12.500	1	43303006	POS RBG 12512/22,2 INOX 0,35	-
								10	43303022	RBG 12512/22,2 INOX 0,35	-
								1	43303008	POS RBG 12512/22,2 INOX 0,50	-
			M14x2	0,35	24	4.400 – 12.500	12.500	10	43303024	RBG 12512/22,2 INOX 0,50	-
								1	43303007	POS RBG 12512/M14 INOX 0,35	-
								1	43303009	POS RBG 12512/M14 INOX 0,50	-
X-LOCK	0,50	24	5.000 – 12.500	12.500	1	43303038	POS RBG 12512/X-LOCK INOX 0,50	-			
178	13	38	22,2	0,35	30	3.600 – 8.500	9.000	1	43304003	POS RBG 17813/22,2 INOX 0,35	-
								10	43304022	RBG 17813/22,2 INOX 0,35	-
								1	43304002	POS RBG 17813/22,2 INOX 0,50	-
			M14x2	0,35	30	3.600 – 8.500	9.000	10	43304024	RBG 17813/22,2 INOX 0,50	-
								1	43304010	POS RBG 17813/M14 INOX 0,35	-
								1	43304012	POS RBG 17813/M14 INOX 0,50	-



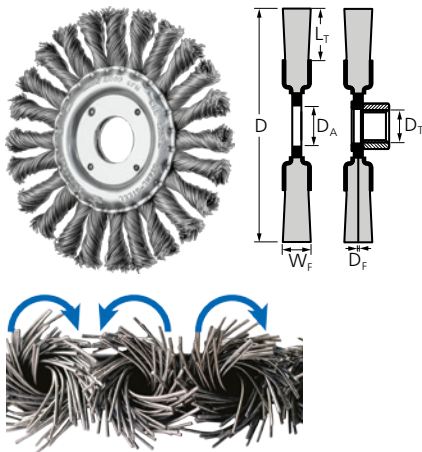

RBG CT, COMBITWIST

Zeer agressief werkende borstel. Geschikt voor zware borstelwerkzaamheden in de metaal-industrie zoals het verwijderen van oxidatie, ontkroesten, ontbramen, reinigen van lasnaden en verwijderen van lijmresten en lasspetters. Geschikt voor de bewerking van hoeken en kanten, omdat de draden minder opdraaien.



Technische gegevens:

- Zeer hoge efficiency door zeer hoge standtijd en zeer goede materiaalafname.
- Hoog arbeidscomfort door rustige loop zonder terugslaan van de borstel.
- Agressief borsteleffect door hoge stugheid van de draadeinden.

D [mm]	W _F [mm]	L _T [mm]	D _A / D _T	D _F [mm]	Draad-einden	Opt. RPM	Max. RPM		Artikelnr.	Omschrijving	Prijs/stuk EUR	
Staaldraad (ST)												
115	12	22	22,2	0,50	24	6.300 – 12.500	12.500	1	43312011	POS RBG 11512/22,2 CT ST 0,50	-	
									10	43302140	RBG 11512/22,2 CT ST 0,50	-
			M14x2	0,50	24	6.300 – 12.500	12.500	1	43302131	POS RBG 11512/M14 CT ST 0,50	-	
125	12	28	22,2	0,50	24	5.500 – 12.500	12.500	1	43303010	POS RBG 12512/22,2 CT ST 0,50	-	
									10	43303070	RBG 12512/22,2 CT ST 0,50	-
			M14x2	0,50	24	5.500 – 12.500	12.500	1	43303051	POS RBG 12512/M14 CT ST 0,50	-	
178	13	38	22,2	0,50	30	4.500 – 8.500	9.000	1	43304011	POS RBG 17813/22,2 CT ST 0,50	-	
									10	43304040	RBG 17813/22,2 CT ST 0,50	-
				0,80	30	4.500 – 8.500	9.000	1	43304017	POS RBG 17813/22,2 CT ST 0,80	-	
Edelstaaldraad (INOX) – alle INOX-borstels zijn ontvet.												
115	12	22	22,2	0,35	24	5.000 – 12.500	12.500	1	43312013	POS RBG 11512/22,2 CT INOX 0,35	-	
									10	43302142	RBG 11512/22,2 CT INOX 0,35	-
			M14x2	0,50	24	5.000 – 12.500	12.500	1	43312015	POS RBG 11512/22,2 CT INOX 0,50	-	
									1	43302133	POS RBG 11512/M14 CT INOX 0,35	-
									1	43302135	POS RBG 11512/M14 CT INOX 0,50	-
125	12	28	22,2	0,35	24	4.400 – 12.500	12.500	1	43303011	POS RBG 12512/22,2 CT INOX 0,35	-	
									10	43303072	RBG 12512/22,2 CT INOX 0,35	-
			M14x2	0,50	24	4.400 – 12.500	12.500	1	43303012	POS RBG 12512/22,2 CT INOX 0,50	-	
									10	43303074	RBG 12512/22,2 CT INOX 0,50	-
									1	43303053	POS RBG 12512/M14 CT INOX 0,35	-
178	13	38	22,2	0,35	30	3.600 – 8.500	9.000	1	43304013	POS RBG 17813/22,2 CT INOX 0,35	-	
									1	43304018	POS RBG 17813/22,2 CT INOX 0,50	-
				0,50	30	3.600 – 8.500	9.000	1	43304018	POS RBG 17813/22,2 CT INOX 0,50	-	
								10	43304046	RBG 17813/22,2 CT INOX 0,50	-	

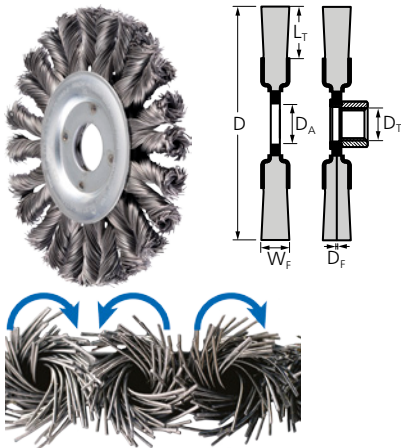

RBG CT HD, COMBITWIST

Zeer agressief werkende borstel. Geschikt voor zware borstelwerkzaamheden in de metaal-industrie zoals het verwijderen van oxidatie, ontroesten, ontbramen, reinigen van lasnaden en verwijderen van lijmresten en lassungspeters. Geschikt voor de bewerking van hoeken en kanten, omdat de draden minder opdraaien.

Technische gegevens:

- Extreem hoge belegdichtheden voor optimale standtijd.
- Hoog arbeidscomfort door rustige loop zonder terugslaan van de borstel.
- Agressief borsteffect door hoge stugheid van de draadeinden.

D [mm]	W _F [mm]	L _T [mm]	D _A / D _T	D _F [mm]	Draad-einden	Opt. RPM	Max. RPM		Artikelnr.	Omschrijving	Prijs/stuk EUR
Staaldraad (ST)											
125	12	28	22,2	0,50	24	5.500 – 12.500	12.500	1	43303016	POS RBG 12512/22,2 CT ST HD 0,50	-
			M14x2	0,50	24	5.500 – 12.500	12.500	1	43303015	POS RBG 12512/M14 CT ST HD 0,50	-
Edelstaaldraad (INOX) – alle INOX-borstels zijn ontvet.											
125	12	28	22,2	0,35	24	4.400 – 12.500	12.500	1	43303018	POS RBG 12512/22,2 CT INOX HD 0,35	-
			M14x2	0,35	24	4.400 – 12.500	12.500	1	43303017	POS RBG 12512/M14 CT INOX HD 0,35	-

Pipeline

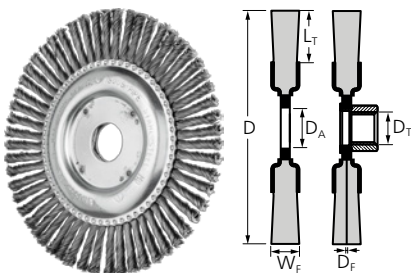

RBG PIPE, Pipeline

Agressieve en stabiele borstel, die onder hoge mechanische belasting stand houdt. Optimaal te gebruiken bij zware borstelwerkzaamheden in de leiding-, pipeline industrie en tankbouw.



Technische gegevens:

- Optimaal bereiken van moeilijk toegankelijke plaatsen zoals V-lasnaden door extreem smalle uitvoering.
- Agressief borsteffect door hoge stugheid van de draadeinden.

D [mm]	W _F [mm]	L _T [mm]	D _A / D _T	D _F [mm]	Draad-einden	Opt. RPM	Max. RPM		Artikelnr.	Omschrijving	Prijs/stuk EUR
Staaldraad (ST)											
100	6	19	16	0,50	32	10.000 – 15.000	20.000	10	43301001	RBG 10006/16,0 PIPE ST 0,50	-
115	6	21	22,2	0,50	36	6.300 – 12.500	12.500	10	43302101	RBG 11506/22,2 PIPE ST 0,50	-
			M14x2	0,50	36	6.300 – 12.500	12.500	10	43302102	RBG 11506/M14 PIPE ST 0,50	-
			X-LOCK	0,50	32	6.300 – 12.500	12.500	1	43302111	POS RBG 11506/X-LOCK PIPE ST 0,50	-
125	6	18	22,2	0,50	48	6.300 – 12.500	12.500	10	43302501	RBG 12506/22,2 PIPE ST 0,50	-
			M14x2	0,50	48	6.300 – 12.500	12.500	10	43302502	RBG 12506/M14 PIPE ST 0,50	-
			X-LOCK	0,50	38	6.300 – 12.500	12.500	1	43302521	POS RBG 12506/X-LOCK PIPE ST 0,50	-
150	6	27	22,2	0,50	56	5.000 – 10.000	10.000	10	43303501	RBG 15006/22,2 PIPE ST 0,50	-
			M14x2	0,50	56	5.000 – 10.000	10.000	10	43303502	RBG 15006/M14 PIPE ST 0,50	-
178	6	28	22,2	0,50	56	4.500 – 8.500	9.000	10	43303801	RBG 17806/22,2 PIPE ST 0,50 56Z	-

Vervolg zie volgende bladzijde



D [mm]	W _F [mm]	L _T [mm]	D _A / D _T	D _F [mm]	Draad-einden	Opt. RPM	Max. RPM		Artikelnr.	Omschrijving	Prijs/stuk EUR
178	6	28	22,2	0,50	76	4.500 – 8.500	9.000	10	43303804	RBG 17806/22,2 PIPE ST 0,50 76Z	-
			M14x2	0,50	56	4.500 – 8.500	9.000	10	43303802	RBG 17806/M14 PIPE ST 0,50 56Z	-
					76	4.500 – 8.500	9.000	10	43303805	RBG 17806/M14 PIPE ST 0,50 76Z	-
Edelstaaldraad (INOX) – alle INOX-borstels zijn ontvet.											
100	6	19	16	0,50	32	8.000 – 15.000	20.000	10	43301006	RBG 10006/16,0 PIPE INOX 0,50	-
115	6	21	22,2	0,50	36	5.000 – 12.500	12.500	10	43302106	RBG 11506/22,2 PIPE INOX 0,50	-
			M14x2	0,50	36	5.000 – 12.500	12.500	10	43302107	RBG 11506/M14 PIPE INOX 0,50	-
125	6	18	22,2	0,50	48	5.000 – 12.500	12.500	10	43302506	RBG 12506/22,2 PIPE INOX 0,50	-
			M14x2	0,50	48	5.000 – 12.500	12.500	10	43302507	RBG 12506/M14 PIPE INOX 0,50	-
150	6	27	22,2	0,50	56	4.000 – 10.000	10.000	10	43303506	RBG 15006/22,2 PIPE INOX 0,50	-
			M14x2	0,50	56	4.000 – 10.000	10.000	10	43303507	RBG 15006/M14 PIPE INOX 0,50	-
178	6	28	22,2	0,50	76	3.600 – 8.500	9.000	10	43303816	RBG 17806/22,2 PIPE INOX 0,50 76Z	-
			M14x2	0,50	76	3.600 – 8.500	9.000	10	43303817	RBG 17806/M14 PIPE INOX 0,50 76Z	-

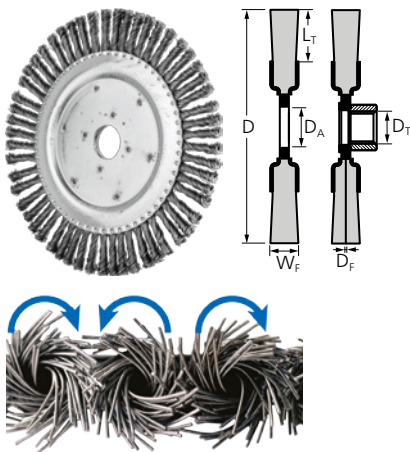

RBG PIPE CT, Pipeline COMBITWIST

Zeer agressieve en stabiele borstel, die bij hoge mechanische belasting stand houdt. Optimaal te gebruiken bij zware borstelwerkzaamheden in de leiding-, pipeline industrie en tankbouw. Geschikt voor de bewerking van hoeken en kanten, omdat de draden minder opdraaien.

Technische gegevens:

- Optimaal bereiken van moeilijk toegankelijke plaatsen zoals V-lasnaden door extreem smalle uitvoering.
- Zeer hoge efficiency door zeer hoge standtijd en zeer goede materiaalafname. Hoog arbeidscomfort door rustige loop zonder terugslaan van de borstel.
- Agressief borsteleffect door hoge stugheid van de draadeinden.

D [mm]	W _F [mm]	L _T [mm]	D _A / D _T	D _F [mm]	Draad-einden	Opt. RPM	Max. RPM		Artikelnr.	Omschrijving	Prijs/stuk EUR
Staaldraad (ST)											
125	6	18	22,2	0,50	48	6.300 – 12.500	12.500	10	43302504	RBG 12506/22,2 PIPE CT ST 0,50	-
			M14x2	0,50	48	6.300 – 12.500	12.500	10	43302505	RBG 12506/M14 PIPE CT ST 0,50	-
178	6	28	22,2	0,50	72	4.500 – 8.500	9.000	10	43303810	RBG 17806/22,2 PIPE CT ST 0,50 72Z	-
			M14x2	0,50	72	4.500 – 8.500	9.000	10	43303811	RBG 17806/M14 PIPE CT ST 0,50 72Z	-

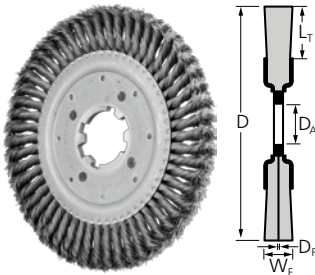

RBG, stationair

Agressieve en stabiele borstel, die onder hoge mechanische belasting stand houdt. Geschikt voor alle zware borstelwerkzaamheden in het stationair en geautomatiseerd gebruik, bijv. ontbraamwerkzaamheden.



Technische gegevens:

- Agressief borsteleffect door hoge stugheid van de draadeinden.
- Gebruik is mogelijk op alle gangbare stationaire machines en slijpbokken door de variabele asgatdiameter.

D [mm]	W _F [mm]	L _T [mm]	D _A [mm]	D _F [mm]	Draad-einden	Opt. RPM	Max. RPM		Artikelnr.	Omschrijving	Prijs/stuk EUR
Staaldraad (ST)											
200	16	44	50,8	0,35	34	4.000 – 6.500	8.500	1	43310010	RBG 20016/50,8 ST 0,35	-
					34	4.000 – 6.500	8.500	1	43310015	RBG 20016/50,8 ST 0,50	-
250	16	41	50,8	0,35	54	2.000 – 3.400	4.500	1	43310510	RBG 25016/50,8 ST 0,35	-
					54	2.000 – 3.400	4.500	1	43310515	RBG 25016/50,8 ST 0,50	-

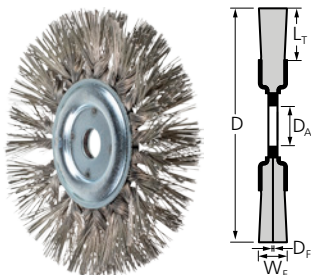

RBG, stationair DIA

Borstels met het belegmateriaal edelstaaldraad (INOX) diamant (DIA) zijn geschikt voor toepassingen die bijzondere eisen aan de agressiviteit van de borstel stellen. Zij zijn vooral te gebruiken op materialen met hoge materiaalvastheid.

Technische gegevens:

- De draadeinden van de borstel zijn 50% van de lengte getordeerd, waardoor een optimale verhouding van agressiviteit en flexibiliteit ontstaat.
- De borstel maakt een betere oppervlaktekwaliteit bij oneffen oppervlakken mogelijk dan traditioneel getordeerde borstels.

D [mm]	W _F [mm]	L _T [mm]	D _A [mm]	D _F [mm]	Draad-einden	Opt. RPM	Max. RPM		Artikelnr.	Omschrijving	Prijs/stuk EUR
Edelstaaldraad (INOX) diamant (DIA)											
190	30	50	22,2	0,50	24	1.000 – 2.000	8.000	1	43702031	POS RBG 19030/22,2 INOX 0,50 DIA 270	-
									43702032	POS RBG 19030/22,2 INOX 0,50 DIA 400	-

Ronde borstels

getordeerd, met asgat

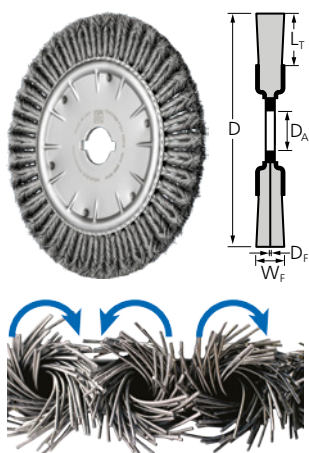

RBG, CT, COMBITWIST stationair

Agressieve en stabiele borstel, die onder hoge mechanische belasting stand houdt. Geschikt voor alle zware borstelwerkzaamheden in het stationair en geautomatiseerd gebruik, bijv. ontbraamwerkzaamheden. Geschikt voor de bewerking van hoeken en kanten, omdat de draden minder opdraaien.

Technische gegevens:

- Zeer hoge efficiency door zeer hoge standtijd en zeer goede materiaalafname. Hoog arbeidscomfort door rustige loop zonder terugslaan van de borstel.
- Agressief borstелеffect door hoge stugheid van de draadeinden.
- Gebruik is mogelijk op alle gangbare stationaire machines en slijpbokken door de variabele asgatdiameter.

D [mm]	W _F [mm]	L _T [mm]	D _A [mm]	D _F [mm]	Draad-einden	Opt. RPM	Max. RPM		Artikelnr.	Omschrijving	Prijs/stuk EUR
Staaldraad (ST)											
350	20	56	50,8	0,50	80	700 – 3.000	3.600	1	79182019	RBG 35020/50,8 CT ST 0,50	-
380	20	67	50,8	0,50	80	700 – 3.000	3.600	1	79182020	RBG 38020/50,8 CT ST 0,50	-

ongetordeerd, met asgat

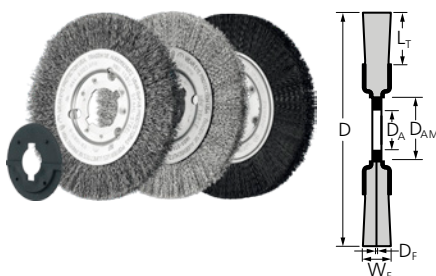

RBU, smal

Uitstekend geschikt voor middelzware borstelwerkzaamheden op grote vlakken bij handmatig en machinaal gebruik.

Technische gegevens:

- Gebruik is mogelijk op alle gangbare stationaire machines en slijpbokken door de variabele asgatdiameter.
- Het aaneensluitend pakketteren van brede walsen is mogelijk dankzij de bijzondere vorm. Hierdoor wordt een uniforme oppervlaktefinish mogelijk.
- Optimale aanpassing aan de contouren van de werkstukken door hoge flexibiliteit.

D [mm]	W _F [mm]	L _T [mm]	D _A	D _{AM} [mm]	D _F [mm]	Opt. RPM	Max. RPM		Artikelnr.	Omschrijving	Prijs/stuk EUR
Staaldraad (ST)											
100	12	24	14	-	0,15	4.000 – 6.000	8.000	2	43502005	RBU 10012/14,0 ST 0,15	-
					0,30	4.000 – 6.000	8.000	2	43502009	RBU 10012/14,0 ST 0,30	-
125	12	32	14	-	0,30	4.000 – 6.000	8.000	2	43503001	RBU 12512/14,0 ST 0,30	-
150	12	28	22,2	31,8	0,25	3.000 – 4.500	6.000	2	43505005	RBU 15012/22,2 ST 0,25	-
180	12	43	22,2	31,8	0,30	3.000 – 4.500	6.000	2	43505201	RBU 18012/22,2 ST 0,30	-
200	16	44	22,2	31,8	0,25	3.000 – 4.500	6.000	2	43506005	RBU 20016/22,2 ST 0,25	-
250	20	70	22,2	31,8	0,25	1.800 – 2.700	3.600	2	43506505	RBU 25020/22,2 ST 0,25	-
Edelstaaldraad (INOX) – alle INOX-borstels zijn ontvet.											
125	12	32	14	-	0,30	3.200 – 5.200	8.000	2	43503003	RBU 12512/14,0 INOX 0,30	-
150	12	28	22,2	31,8	0,30	2.400 – 3.900	6.000	2	43505006	RBU 15012/22,2 INOX 0,30	-
180	12	43	22,2	31,8	0,30	2.400 – 3.900	6.000	2	43505202	RBU 18012/22,2 INOX 0,30	-
200	16	44	22,2	31,8	0,30	2.400 – 3.900	6.000	2	43506010	RBU 20016/22,2 INOX 0,30	-
250	20	70	22,2	31,8	0,30	1.400 – 2.300	3.600	2	43506506	RBU 25020/22,2 INOX 0,30	-
Kunststof draad siliciumcarbide (SiC)											
100	12	22	12	-	1,10	3.200 – 5.200	8.000	2	43502012	RBU 10012/12,0 SiC 80 1,00	-
					0,90	3.200 – 5.200	8.000	2	43502004	RBU 10012/12,0 SiC 180 0,90	-
150	16	32	12	31,8	1,10	2.400 – 3.900	8.000	2	43505008	RBU 15016/12,0 SiC 80 1,00	-

Vervolg zie volgende bladzijde



D [mm]	W _F [mm]	L _T [mm]	D _A	D _{AM} [mm]	D _F [mm]	Opt. RPM	Max. RPM		Artikelnr.	Omschrijving	Prijs/stuk EUR
150	16	32	12	31,8	0,90	2.400 – 3.900	8.000	2	43505004	RBU 15016/12,0 SiC 180 0,90	-
200	16	32	22,2	31,8	1,10	1.800 – 2.900	4.500	2	43506007	RBU 20016/22,2 SiC 80 1,00	-
					0,90	1.800 – 2.900	4.500	2	43506004	RBU 20016/22,2 SiC 180 0,90	-
250	16	38	22,2	31,8	1,10	1.400 – 2.300	3.600	2	43506508	RBU 25016/22,2 SiC 80 1,00	-
					0,90	1.400 – 2.300	3.600	2	43506504	RBU 25016/22,2 SiC 180 0,90	-
Kunststof draad keramische korrel (CO)											
150	16	28	12	31,8	1,10	2.400 – 3.900	6.000	2	43505009	RBU 15016/12,0 CO 120 1,10	-
200	16	38	22,2	31,8	1,10	1.800 – 2.900	4.500	2	43506011	RBU 20016/22,2 CO 120 1,10	-
Kunststof draad nylon											
100	12	22	12	-	0,40	3.200 – 5.200	8.000	2	43502027	RBU 10012/12,0 Nylon 0,40	-
200	16	32	22,2	31,8	0,40	2.400 – 3.900	6.000	2	43506027	RBU 20016/22,2 Nylon 0,40	-

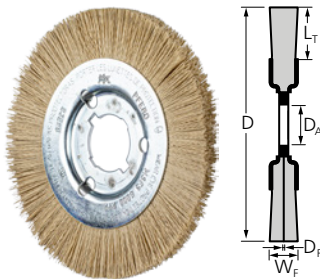

RBU, smal DIA

Borstels met het belegmateriaal diamant (DIA) zijn geschikt voor toepassingen die bijzondere eisen stellen aan de agressiviteit van de borstel. Uitstekend geschikt voor borstelwerkzaamheden op grote vlakken bij handmatig en machinaal gebruik.

Technische gegevens:

- Gebruik is mogelijk op alle gangbare stationaire machines en slijpbokken door de variabele asgatdiameter.

- Het aaneensluitend pakketteren van brede walsen is mogelijk dankzij de bijzondere vorm. Hierdoor wordt een uniforme oppervlaktefinish mogelijk.
- Optimale aanpassing aan de contouren van de werkstukken door hoge flexibiliteit.

D [mm]	W _F [mm]	L _T [mm]	D _A	D _F [mm]	Opt. RPM	Max. RPM		Artikelnr.	Omschrijving	Prijs/stuk EUR
Kunststof draad diamant (DIA)										
100	12	19	16	0,35	2.000 – 5.000	12.000	1	43317017	RBU 10012/16,0 DIA 600 0,35	-
150	13	28	31,8	0,35	1.000 – 3.500	6.000	1	79184323	RBU 15012/31,8 DIA 600 0,35	-
200	13	38	50,8	0,35	900 – 1.500	4.500	1	79184322	RBU 20012/50,8 DIA 600 0,35	-

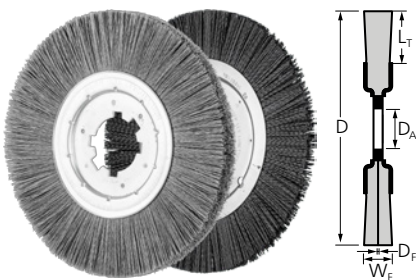

RBU, smal, stationair

Door de grotere beleglengte en hogere flexibiliteit optimaal geschikt voor de bewerking van aluminium. Geschikt voor het gebruik op stationaire machines, bewerkingscentra en robots.

Technische gegevens:

- Het aaneensluitend pakketteren van brede walsen is mogelijk dankzij de bijzondere vorm. Hierdoor wordt een uniforme oppervlaktefinish mogelijk.
- Optimale aanpassing aan de contouren van de werkstukken door hoge flexibiliteit.



D [mm]	W _F [mm]	L _T [mm]	Korrel-grofte	D _F [mm]	Opt. RPM	Max. RPM		Artikelnr.	Omschrijving	Prijs/stuk EUR
Kunststof draad siliciumcarbide (SiC)										
200	13	43	120	0,55	2.400 – 3.900	6.000	1	43505904	RBU 20013/50,8 SiC 120 0,55	-
			180	0,90	2.400 – 3.900	6.000	1	43505914	RBU 20013/50,8 SiC 180 0,90	-
			320	0,55	2.400 – 3.900	6.000	1	43505924	RBU 20013/50,8 SiC 320 0,55	-
250	15	55	120	0,55	1.400 – 2.300	3.600	1	43506514	RBU 25015/50,8 SiC 120 0,55	-
			180	0,90	1.400 – 2.300	3.600	1	43506524	RBU 25015/50,8 SiC 180 0,90	-
			320	0,55	1.400 – 2.300	3.600	1	43506534	RBU 25015/50,8 SiC 320 0,55	-

Vervolg zie volgende bladzijde



Ronde borstels

ongetordeerd, met asgat



D [mm]	W _F [mm]	L _T [mm]	Korrel-grofte	D _F [mm]	Opt. RPM	Max. RPM		Artikelnr.	Omschrijving	Prijs/stuk EUR
Kunststof draad keramische korrel (CO)										
200	13	46	120	1,10	2.400 – 3.900	6.000	1	43505930	RBU 20013/50,8 CO 120 1,10	-
250	15	63	120	1,10	1.400 – 2.300	3.600	1	43506540	RBU 25015/50,8 CO 120 1,10	-

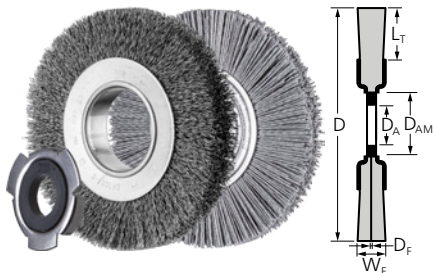

RBU, breed, universeel gebruik

Uitstekend geschikt voor middelzware borstelwerkzaamheden op grote vlakken bij handmatig en machinaal gebruik. Ontwikkeld voor universeel gebruik in werkplaatsen.



Inhoud:

De borstels met diameter 150–200 mm worden inclusief de adapterset AK 32-2 geleverd. De borstels met diameter 80 mm worden met variabel asgat (10/12/14 mm) geleverd. De borstels met diameter 100–125 mm worden met variabel asgat (12/14/18/22,2/25,4 mm) geleverd.

Technische gegevens:

- Gebruik is mogelijk op alle gangbare stationaire machines en slijpbokken door de variabele asgatdiameter.
- Optimale aanpassing aan de contouren van de werkstukken door hoge flexibiliteit.

D [mm]	W _F [mm]	L _T [mm]	D _A [mm]	D _{AM} [mm]	D _F [mm]	Opt. RPM	Max. RPM		Artikelnr.	Omschrijving	Prijs/stuk EUR
Staaldraad (ST)											
80	20	20	10/12/14	20	0,15	5.000 – 7.500	10.000	1	43701103	POS RBU 8020/20 ST 0,15	-
					0,20	5.000 – 7.500	10.000	1	43701104	POS RBU 8020/20 ST 0,20	-
100	20	25	12–25,4	30	0,30	4.000 – 6.000	8.000	1	43701105	POS RBU 10020/14,0 ST 0,30	-
	28	25	12–25,4	30	0,30	4.000 – 6.000	8.000	1	43701109	POS RBU 10028/14,0 ST 0,30	-
125	20	30	12–25,4	30	0,30	3.000 – 4.500	6.000	1	43701115	POS RBU 12520/14,0 ST 0,30	-
	28	30	12–25,4	30	0,30	3.000 – 4.500	6.000	1	43701119	POS RBU 12528/14,0 ST 0,30	-
150	25	25	AK 32-2	50,8	0,20	3.000 – 4.500	6.000	1	43701205	POS RBU 15025/AK32-2 ST 0,20	-
					0,30	3.000 – 4.500	6.000	1	43701209	POS RBU 15025/AK32-2 ST 0,30	-
					0,30	3.000 – 4.500	6.000	1	43701217	POS RBU 15038/AK32-2 ST 0,30	-
180	25	40	AK 32-2	50,8	0,20	3.000 – 4.500	6.000	1	43701235	POS RBU 18025/AK32-2 ST 0,20	-
					0,30	3.000 – 4.500	6.000	1	43701239	POS RBU 18025/AK32-2 ST 0,30	-
					0,30	3.000 – 4.500	6.000	1	43701245	POS RBU 18038/AK32-2 ST 0,30	-
200	25	50	AK 32-2	50,8	0,20	2.300 – 3.400	4.500	1	43701255	POS RBU 20025/AK32-2 ST 0,20	-
					0,30	2.300 – 3.400	4.500	1	43701259	POS RBU 20025/AK32-2 ST 0,30	-
					0,30	2.300 – 3.400	4.500	1	43701265	POS RBU 20038/AK32-2 ST 0,30	-
250	30	46	AK 32-2	50,8	0,20	1.400 – 2.300	3.600	1	43740130	POS RBU 25030/AK32-2 ST 0,20	-
					0,30	1.400 – 2.300	3.600	1	43740131	POS RBU 25030/AK32-2 ST 0,30	-

Edelstaaldraad (INOX)											
80	20	20	10/12/14	20	0,15	4.000 – 6.500	10.000	1	43701107	POS RBU 8020/20 INOX 0,15	-
					0,20	4.000 – 6.500	10.000	1	43701108	POS RBU 8020/20 INOX 0,20	-
100	20	25	12–25,4	30	0,30	3.200 – 5.200	8.000	1	43701106	POS RBU 10020/14,0 INOX 0,30	-
	28	25	12–25,4	30	0,30	3.200 – 5.200	8.000	1	43701110	POS RBU 10028/14,0 INOX 0,30	-
125	20	30	12–25,4	30	0,30	2.400 – 3.900	6.000	1	43701116	POS RBU 12520/14,0 INOX 0,30	-
	28	30	12–25,4	30	0,30	2.400 – 3.900	6.000	1	43701120	POS RBU 12528/14,0 INOX 0,30	-
150	25	25	AK 32-2	50,8	0,20	2.400 – 3.900	6.000	1	43701206	POS RBU 15025/AK32-2 INOX 0,20	-
					0,30	2.400 – 3.900	6.000	1	43701210	POS RBU 15025/AK32-2 INOX 0,30	-
					0,20	2.400 – 3.900	6.000	1	43701214	POS RBU 15038/AK32-2 INOX 0,20	-
					0,30	2.400 – 3.900	6.000	1	43701218	POS RBU 15038/AK32-2 INOX 0,30	-

Vervolg zie volgende bladzijde



D [mm]	W _F [mm]	L _T [mm]	D _A [mm]	D _{AM} [mm]	D _F [mm]	Opt. RPM	Max. RPM		Artikelnr.	Omschrijving	Prijs/stuk EUR
180	25	40	AK 32-2	50,8	0,20	2.400 – 3.900	6.000	1	43701236	POS RBU 18025/AK32-2 INOX 0,20	-
					0,30	2.400 – 3.900	6.000	1	43701240	POS RBU 18025/AK32-2 INOX 0,30	-
	38	40	AK 32-2	50,8	0,30	2.400 – 3.900	6.000	1	43701246	POS RBU 18038/AK32-2 INOX 0,30	-
200	25	50	AK 32-2	50,8	0,20	1.800 – 2.900	4.500	1	43701256	POS RBU 20025/AK32-2 INOX 0,20	-
					0,30	1.800 – 2.900	4.500	1	43701260	POS RBU 20025/AK32-2 INOX 0,30	-
	38	50	AK 32-2	50,8	0,30	1.800 – 2.900	4.500	1	43701266	POS RBU 20038/AK32-2 INOX 0,30	-
250	30	46	AK 32-2	50,8	0,20	1.400 – 2.300	3.600	1	43740132	POS RBU 25030/AK32-2 INOX 0,20	-
					0,30	1.400 – 2.300	3.600	1	43740133	POS RBU 25030/AK32-2 INOX 0,30	-

Kunststof draad siliciumcarbide (SiC)

150	25	25	AK 32-2	50,8	0,55	2.400 – 3.900	6.000	1	43701181	POS RBU 15025/AK32-2 SiC 120 0,55	-
					1,10	2.400 – 3.900	6.000	1	43701182	POS RBU 15025/AK32-2 SiC 120 1,10	-
					0,55	2.400 – 3.900	6.000	1	43701183	POS RBU 15025/AK32-2 SiC 320 0,55	-
200	25	50	AK 32-2	50,8	1,10	2.400 – 3.900	6.000	1	43701257	POS RBU 20025/AK32-2 SiC 120 1,10	-
250	30	46	AK 32-2	50,8	1,10	1.400 – 2.300	3.600	1	43740134	POS RBU 25030/AK32-2 SiC 120 1,10	-

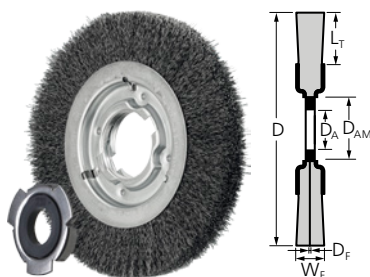

RBU, breed, industrieel gebruik

Uitstekend geschikt voor middelzware borstelwerkzaamheden op grote vlakken bij handmatig en machinaal gebruik. Speciaal ontwikkeld voor industrieel gebruik. De borstel overtuigt door hoge efficiency dankzij de zeer hoge standtijd.



Inhoud:

De borstels met diameter 150–250 mm worden inclusief de adapterset AK 32-2 geleverd. De borstels met diameter 100 mm worden met variabel asgat geleverd.

Technische gegevens:

- Gebruik is mogelijk op alle gangbare stationaire machines en slijpbokken door de variabele asgatdiameter.
- Het aaneensluitend pakketten van brede walsen is mogelijk dankzij de bijzondere vorm. Hierdoor wordt een uniforme oppervlakfinish mogelijk.
- Optimale aanpassing aan de contouren van de werkstukken door hoge flexibiliteit.

D [mm]	W _F [mm]	L _T [mm]	D _A	D _{AM} [mm]	D _F [mm]	Opt. RPM	Max. RPM		Artikelnr.	Omschrijving	Prijs/stuk EUR
Staaldraad (ST)											
100	20	19	14,0/18,0/22,2	25,4	0,30	4.000 – 6.000	8.000	1	43502101	RBU 10020/14,0 ST 0,30	-
	28	19	14,0/18,0/22,2	25,4	0,30	4.000 – 6.000	8.000	1	43502001	RBU 10028/14,0 ST 0,30	-
150	25	25	AK 32-2	50,8	0,30	3.000 – 4.500	6.000	1	43505101	RBU 15025/AK32-2 ST 0,30	-
	38	25	AK 32-2	50,8	0,30	3.000 – 4.500	6.000	1	43505001	RBU 15038/AK32-2 ST 0,30	-
180	25	40	AK 32-2	50,8	0,30	3.000 – 4.500	6.000	1	43505210	RBU 18025/AK32-2 ST 0,30	-
200	25	38	AK 32-2	50,8	0,30	2.300 – 3.400	4.500	1	43506101	RBU 20025/AK32-2 ST 0,30	-
	38	38	AK 32-2	50,8	0,30	2.300 – 3.400	4.500	1	43506001	RBU 20038/AK32-2 ST 0,30	-
250	30	50	AK 32-2	50,8	0,30	1.800 – 2.700	3.600	1	43506601	RBU 25030/AK32-2 ST 0,30	-
	48	50	AK 32-2	50,8	0,30	1.800 – 2.700	3.600	1	43506501	RBU 25048/AK32-2 ST 0,30	-
300	40	40	50,8	117,5	0,30	1.500 – 2.500	3.000	1	43507027	RBU 30040/50,8 ST 0,30	-

Edelstaaldraad (INOX) – alle INOX-borstels zijn ontvet.

150	25	25	AK 32-2	50,8	0,30	2.400 – 3.900	6.000	1	43505102	RBU 15025/AK32-2 INOX 0,30	-
	38	25	AK 32-2	50,8	0,30	2.400 – 3.900	6.000	1	43505003	RBU 15038/AK32-2 INOX 0,30	-
180	25	40	AK 32-2	50,8	0,30	2.400 – 3.900	6.000	1	43505212	RBU 18025/AK32-2 INOX 0,30	-
200	25	38	AK 32-2	50,8	0,30	1.800 – 2.900	4.500	1	43506102	RBU 20025/AK32-2 INOX 0,30	-
	38	38	AK 32-2	50,8	0,30	1.800 – 2.900	4.500	1	43506003	RBU 20038/AK32-2 INOX 0,30	-

Vervolg zie volgende bladzijde



Ronde borstels

ongetordeerd, met asgat



D [mm]	W _F [mm]	L _T [mm]	D _A	D _{AM} [mm]	D _F [mm]	Opt. RPM	Max. RPM		Artikelnr.	Omschrijving	Prijs/stuk EUR
250	30	50	AK 32-2	50,8	0,30	1.400 – 2.300	3.600	1	43506603	RBU 25030/AK32-2 INOX 0,30	-
	48	50	AK 32-2	50,8	0,30	1.400 – 2.300	3.600	1	43506503	RBU 25048/AK32-2 INOX 0,30	-

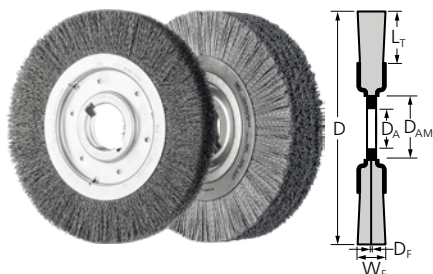

RBU, ontbraamborstels

Bijzonder goed geschikt voor het ontbramen van buizen, snijkanten en kleine delen op stationaire machines.



Technische gegevens:

- Aparte controle op onbalans garandeert een hoge rustige loop.
- Zeer hoge standtijd door hoge belegdichtheid.
- Optimale aanpassing aan de contouren van de werkstukken door hoge flexibiliteit.

D [mm]	W _F [mm]	L _T [mm]	D _A	D _{AM} [mm]	D _F [mm]	Opt. RPM	Max. RPM		Artikelnr.	Omschrijving	Prijs/stuk EUR
Staaldraad (ST)											
250	60	50	50,8	100	0,20	1.800 – 2.700	3.600	1	43506701	RBU 25060/50,8 ST 0,20	-
					0,35	1.800 – 2.700	3.600	1	43506711	RBU 25060/50,8 ST 0,35	-
					0,50	1.800 – 2.700	3.600	1	43506721	RBU 25060/50,8 ST 0,50	-
	100	50	50,8	100	0,35	1.800 – 2.700	3.600	1	43506741	RBU 25080/50,8 ST 0,35	-
					0,35	1.800 – 2.700	3.600	1	43506811	RBU 250100/50,8 ST 0,35	-
					0,50	1.800 – 2.700	3.600	1	43506821	RBU 250100/50,8 ST 0,50	-
Staaldraad (ST) – LIT ST = gevlochten, vermessingde staaldraad											
250	60	50	50,8	100	0,35	1.800 – 2.700	3.600	1	43506716	RBU 25060/50,8 LIT ST 0,35	-
Edelstaaldraad (INOX)											
250	60	50	50,8	100	0,20	1.400 – 2.300	3.600	1	43506702	RBU 25060/50,8 INOX 0,20	-
					0,35	1.400 – 2.300	3.600	1	43506712	RBU 25060/50,8 INOX 0,35	-
					0,50	1.400 – 2.300	3.600	1	43506722	RBU 25060/50,8 INOX 0,50	-
	100	50	50,8	100	0,35	1.400 – 2.300	3.600	1	43506812	RBU 250100/50,8 INOX 0,35	-
					0,50	1.400 – 2.300	3.600	1	43506822	RBU 250100/50,8 INOX 0,50	-
Edelstaaldraad (INOX) – LIT INOX = gevlochten INOX-draad											
250	60	50	50,8	100	0,35	1.400 – 2.300	3.600	1	43506717	RBU 25060/50,8 LIT INOX 0,35	-
Kunststof draad siliciumcarbide (SiC)											
250	60	45	50,8	100	1,10	1.400 – 2.300	3.600	1	43506724	RBU 25060/50,8 SiC 120 1,10	-



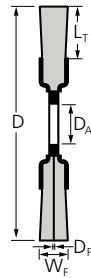

RBUP

Bijzonder agressief werkende borstel. Door het kunststof beleg bijzonder goed geschikt voor het ontbramen van moeilijk te bewerken onderdelen zoals cilinderkoppen of tandwielen, alsmede voor het bewerken van oppervlakken. Speciaal ontwikkeld voor industrieel gebruik.

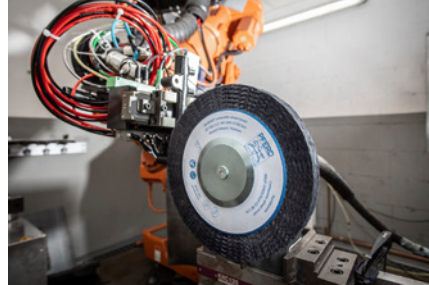

Technische gegevens:

- Hoge standtijd en agressief borsteleffect door een zeer hoge belegdichtheid.
- Extreem rustige loop door de gelijkmatige verdeling van het belegmateriaal.

D [mm]	W _F [mm]	L _T [mm]	D _A	Korrel-grofte	D _F [mm]	Opt. RPM	Max. RPM		Artikelnr.	Omschrijving	Prijs/stuk EUR
Kunststof draad siliciumcarbide (SiC)											
150	25	32	50,8	80	1,10	900 – 1.500	3.600	1	79183720	RBUP 15025/50,8 SiC 80 1,10	-
					1,14	900 – 1.500	3.600	1	79183721	RBUP 15025/50,8 REC SiC 80 1,14	-
				320	1,10	900 – 1.500	3.600	1	79183722	RBUP 15025/50,8 SiC 120 1,10	-
					0,55	900 – 1.500	3.600	1	79183723	RBUP 15025/50,8 SiC 320 0,55	-
200	25	32	50,8	80	1,10	900 – 1.500	3.600	1	79183726	RBUP 20025/50,8 SiC 80 1,10	-
					1,14	900 – 1.500	3.600	1	79183727	RBUP 20025/50,8 REC SiC 80 1,14	-
				320	1,10	900 – 1.500	3.600	1	79183728	RBUP 20025/50,8 SiC 120 1,10	-
					0,55	900 – 1.500	3.600	1	79183729	RBUP 20025/50,8 SiC 320 0,55	-
250	25	38	50,8	80	1,10	900 – 1.500	3.600	1	79183738	RBUP 25025/50,8 SiC 80 1,10	-
					1,14	900 – 1.500	3.600	1	79183739	RBUP 25025/50,8 REC SiC 80 1,14	-
				320	0,55	900 – 1.500	3.600	1	79183742	RBUP 25025/50,8 SiC 120 0,55	-
					1,10	900 – 1.500	3.600	1	79183740	RBUP 25025/50,8 SiC 120 1,10	-
					0,55	900 – 1.500	3.600	1	79183741	RBUP 25025/50,8 SiC 320 0,55	-
Kunststof draad keramische korrel (CO)											
150	13	32	50,8	80	1,10	900 – 1.500	3.600	1	79184118	RBUP 15013/50,8 CO 80 1,10	-
					1,10	900 – 1.500	3.600	1	79184119	RBUP 15013/50,8 CO 120 1,10	-
200	13	32	50,8	80	1,10	900 – 1.500	3.600	1	79184165	RBUP 15025/50,8 CO 80 1,10	-
					1,10	900 – 1.500	3.600	1	79184127	RBUP 20013/50,8 CO 80 1,10	-
250	25	38	50,8	80	1,10	900 – 1.500	3.600	1	79184132	RBUP 20013/50,8 CO 120 1,10	-
					1,10	900 – 1.500	3.600	1	79184169	RBUP 20025/50,8 CO 80 1,10	-
250	25	38	50,8	80	1,10	500 – 800	1.800	1	79184173	RBUP 25025/50,8 CO 80 1,10	-

Composite borstels

Ronde borstels, ongetordeerd

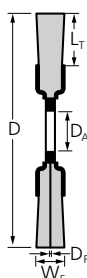

RBUP, FLEX

Bijzonder flexibele borstel. Door het kunststof beleg bijzonder goed geschikt voor het ontbramen van moeilijk te bewerken onderdelen zoals cilinderkoppen of tandwielen. Speciaal ontwikkeld voor industrieel gebruik.



Technische gegevens:

- Hoge standtijd en agressief borsteleffect door een zeer hoge belegdichtheid.
- Extreem rustige loop door de gelijkmatige verdeling van het belegmateriaal.
- Optimale aanpassing aan de contour van de werkstukken en minder warmte-inbreng door hoge flexibiliteit.

D [mm]	W _F [mm]	L _T [mm]	D _A	Korrel-grofte	D _F [mm]	Opt. RPM	Max. RPM		Artikelnr.	Omschrijving	Prijs/stuk EUR	
Kunststof draad siliciumcarbide (SiC)												
200	25	57	50,8	80	1,10	900 – 1.500	3.600	1	79183732	RBUP 20025/50,8 SiC 80 1,10 FLEX	-	
					1,14	900 – 1.500	3.600	1	79183733	RBUP 20025/50,8 REC SiC 80 1,14 FLEX	-	
				120	1,10	900 – 1.500	3.600	1	79183734	RBUP 20025/50,8 SiC 120 1,10 FLEX	-	
				320	0,55	900 – 1.500	3.600	1	79183735	RBUP 20025/50,8 SiC 320 0,55 FLEX	-	
250	25	83	50,8	80	1,10	900 – 1.500	3.600	1	79183744	RBUP 25025/50,8 SiC 80 1,10 FLEX	-	
					1,14	900 – 1.500	3.600	1	79183745	RBUP 25025/50,8 REC SiC 80 1,14 FLEX	-	
				120	1,10	900 – 1.500	3.600	1	79183746	RBUP 25025/50,8 SiC 120 1,10 FLEX	-	
				70	50,8	180	0,90	900 – 1.500	3.600	1	79183657	RBUP 25025/50,8 SiC 180 0,90 FLEX
			83	50,8	320	0,55	900 – 1.500	3.600	1	79183747	RBUP 25025/50,8 SiC 320 0,55 FLEX	-
300	13	60	50,8	320	0,55	500 – 800	1.800	1	79184150	RBUP 30013/50,8 SiC 320 0,55 FLEX	-	
					80	1,10	500 – 800	1.800	1	79183659	RBUP 30025/50,8 SiC 80 1,10 FLEX	-
					120	1,10	500 – 800	1.800	1	79183660	RBUP 30025/50,8 SiC 120 1,10 FLEX	-
			180	0,90	500 – 800	1.800	1	79183661	RBUP 30025/50,8 SiC 180 0,90 FLEX	-		
350	25	89	50,8	80	1,10	500 – 800	1.800	1	79183663	RBUP 35025/50,8 SiC 80 1,10 FLEX	-	
					180	0,90	500 – 800	1.800	1	79183665	RBUP 35025/50,8 SiC 180 0,90 FLEX	-
Kunststof draad keramische korrel (CO)												
200	13	57	50,8	80	1,10	900 – 1.500	3.600	1	79184124	RBUP 20013/50,8 CO 80 1,10 FLEX	-	
					120	1,10	900 – 1.500	3.600	1	79184126	RBUP 20013/50,8 CO 120 1,10 FLEX	-
250	13	70	50,8	80	1,10	900 – 1.500	3.600	1	79184133	RBUP 25013/50,8 CO 80 1,10 FLEX	-	
					120	0,55	900 – 1.500	3.600	1	79184138	RBUP 25013/50,8 CO 120 0,55 FLEX	-
					120	1,10	900 – 1.500	3.600	1	79184139	RBUP 25013/50,8 CO 120 1,10 FLEX	-
300	13	60	50,8	80	1,10	500 – 800	1.800	1	79184144	RBUP 30013/50,8 CO 80 1,10 FLEX	-	
					120	1,10	500 – 800	1.800	1	79184145	RBUP 30013/50,8 CO 120 1,10 FLEX	-
	25	60	50,8	80	1,10	500 – 800	1.800	1	79184189	RBUP 30025/50,8 CO 80 1,10 FLEX	-	
					120	1,10	500 – 800	1.800	1	79184190	RBUP 30025/50,8 CO 120 1,10 FLEX	-
350	13	89	50,8	80	1,10	500 – 800	1.800	1	79184151	RBUP 35013/50,8 CO 80 1,10 FLEX	-	
					120	1,10	500 – 800	1.800	1	79184152	RBUP 35013/50,8 CO 120 1,10 FLEX	-
	25	89	50,8	80	1,10	500 – 800	1.800	1	79184193	RBUP 35025/50,8 CO 80 1,10 FLEX	-	
			120	1,10	500 – 800	1.800	1	79184194	RBUP 35025/50,8 CO 120 1,10 FLEX	-		



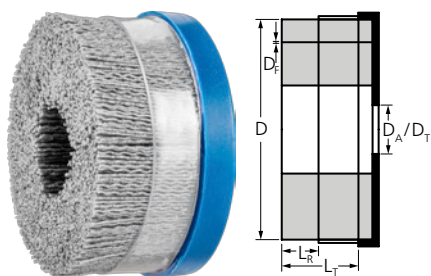

DBUR, met steuning

Bijzonder agressief werkende borstel. Is bijzonder goed geschikt voor het ontbramen en de oppervlaktebewerking op stationaire machines. Door de steuning wordt een zijdelings uitwijken van de draden vermeden. Spreiding en flexibiliteit van het borstelbeleg door de steuning regelbaar.



Technische gegevens:

- Hoge standtijd en agressief borstелеffect door een zeer hoge belegdichtheid.
- Extreem rustige loop door de gelijkmatige verdeling van het belegmateriaal.
- Als het beleg tot aan de steuning is opgewerkt, kan deze voor verder gebruik verwijderd worden, zonder dat het borstelgedrag verandert.

D [mm]	L _r [mm]	L _t [mm]	D _A / D _T	Korrel-grofte	D _f [mm]	Opt. RPM	Max. RPM		Artikelnr.	Omschrijving	Prijs/stuk EUR
Kunststof draad siliciumcarbide (SiC)											
75	19	38	22,2	80	1,10	2.400 – 3.900	4.500	1	79184120	DBUR 75/22,2 SiC 80 1,10	-
					1,14	2.400 – 3.900	4.500	1	79184121	DBUR 75/22,2 REC SiC 80 1,14	-
				120	0,55	2.400 – 3.900	4.500	1	79184123	DBUR 75/22,2 SiC 120 0,55	-
					1,10	2.400 – 3.900	4.500	1	79184122	DBUR 75/22,2 SiC 120 1,10	-
			320	0,55	2.400 – 3.900	4.500	1	79184125	DBUR 75/22,2 SiC 320 0,55	-	
				M14x2	80	1,10	2.400 – 3.900	6.000	1	43400004	DBUR 75/M14 SiC 80 1,10
			1,14		2.400 – 3.900	6.000	1	43400003	DBUR 75/M14 REC SiC 80 1,14	-	
				100	19	38	22,2	80	1,10	1.400 – 2.300	3.500
1,14	1.400 – 2.300	3.500	1						79184129	DBUR 100/22,2 REC SiC 80 1,14	-
120	1,10	1.400 – 2.300	3.500					1	79184130	DBUR 100/22,2 SiC 120 1,10	-
	0,55	1.400 – 2.300	3.500					1	79184131	DBUR 100/22,2 SiC 320 0,55	-
125	19	38	22,2	80	1,10	1.200 – 2.000	3.000	1	79184134	DBUR 125/22,2 SiC 80 1,10	-
					1,14	1.200 – 2.000	3.000	1	79184135	DBUR 125/22,2 REC SiC 80 1,14	-
				120	1,10	1.200 – 2.000	3.000	1	79184136	DBUR 125/22,2 SiC 120 1,10	-
					0,55	1.200 – 2.000	3.000	1	79184137	DBUR 125/22,2 SiC 320 0,55	-
150	19	38	22,2	80	1,10	1.000 – 1.600	2.500	1	79184140	DBUR 150/22,2 SiC 80 1,10	-
					1,14	1.000 – 1.600	2.500	1	79184141	DBUR 150/22,2 REC SiC 80 1,14	-
				120	1,10	1.000 – 1.600	2.500	1	79184142	DBUR 150/22,2 SiC 120 1,10	-
					0,55	1.000 – 1.600	2.500	1	79184143	DBUR 150/22,2 SiC 320 0,55	-
Kunststof draad keramische korrel (CO)											
75	19	38	22,2	120	1,10	2.400 – 3.900	4.500	1	79184232	DBUR 75/22,2 CO 120 1,10	-
100	19	38	22,2	120	1,10	1.400 – 2.300	3.500	1	79184237	DBUR 100/22,2 CO 120 1,10	-
125	19	38	22,2	120	1,10	1.200 – 2.000	3.000	1	43400030	DBUR 125/22,2 CO 120 1,10	-
150	19	38	22,2	120	1,10	1.000 – 1.600	2.500	1	43400040	DBUR 150/22,2 CO 120 1,10	-



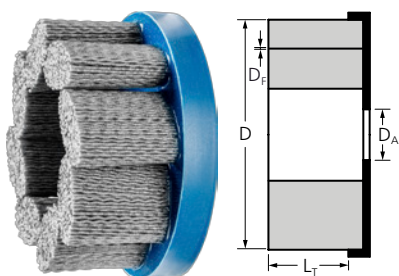

DBU, FLEX

Bijzonder flexibele borstel. Is bijzonder goed geschikt voor het ontbramen en de oppervlaktebewerking op stationaire machines.



Technische gegevens:

- Hoge standtijd en agressief borsteleffect door een zeer hoge belegdichtheid.
- Extreem rustige loop door de gelijkmatige verdeling van het belegmateriaal.
- Optimale aanpassing aan de contouren van de werkstukken, minder warmte-inbreng en efficiënter koelmiddelgebruik door speciale positionering van het beleg.

D [mm]	L _T [mm]	D _A [mm]	Korrel-grofte	D _F [mm]	Opt. RPM	Max. RPM		Artikelnr.	Omschrijving	Prijs/stuk EUR
Kunststof draad siliciumcarbide (SiC)										
75	38	22,2	80	1,10	2.400 – 3.900	4.500	1	79183941	DBU 75/22,2 SiC 80 1,10 FLEX	-
				1,14	2.400 – 3.900	4.500	1	79183966	DBU 75/22,2 REC SiC 80 1,14 FLEX	-
			120	1,10	2.400 – 3.900	4.500	1	79183942	DBU 75/22,2 SiC 120 1,10 FLEX	-
				0,55	2.400 – 3.900	4.500	1	79183944	DBU 75/22,2 SiC 320 0,55 FLEX	-
100	38	22,2	80	1,10	1.400 – 2.300	3.500	1	79183945	DBU 100/22,2 SiC 80 1,10 FLEX	-
				1,14	1.400 – 2.300	3.500	1	79183968	DBU 100/22,2 REC SiC 80 1,14 FLEX	-
			120	1,10	1.400 – 2.300	3.500	1	79183946	DBU 100/22,2 SiC 120 1,10 FLEX	-
				0,55	1.400 – 2.300	3.500	1	79183948	DBU 100/22,2 SiC 320 0,55 FLEX	-
150	38	22,2	80	1,10	1.000 – 1.600	2.500	1	79183949	DBU 150/22,2 SiC 80 1,10 FLEX	-
				1,14	1.000 – 1.600	2.500	1	79183970	DBU 150/22,2 REC SiC 80 1,14 FLEX	-
			120	1,10	1.000 – 1.600	2.500	1	79183950	DBU 150/22,2 SiC 120 1,10 FLEX	-
				0,55	1.000 – 1.600	2.500	1	79183952	DBU 150/22,2 SiC 320 0,55 FLEX	-

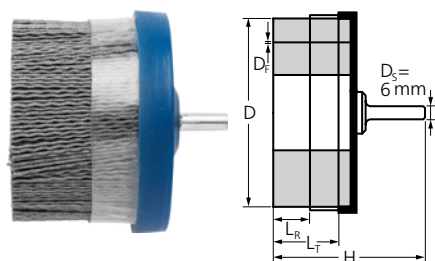

DBUR met stift, met steuning

Bijzonder agressief werkende borstel. Is bijzonder goed geschikt voor het ontbramen en de oppervlaktebewerking op stationaire machines. Door de steuning wordt een zijdelings uitwijken van de draden vermeden. Spreiding en flexibiliteit van het borstelbeleg door de steuning regelbaar.

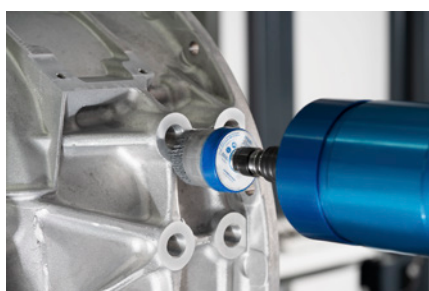

Technische gegevens:

- Hoge standtijd en agressief borsteleffect door een zeer hoge belegdichtheid.
- Extreem rustige loop door de gelijkmatige verdeling van het belegmateriaal.
- Als het beleg tot aan de steuning is opgewerkt, kan deze voor verder gebruik verwijderd worden, zonder dat het borstelgedrag verandert.

D [mm]	L _R [mm]	L _T [mm]	H [mm]	Korrel-grofte	D _F [mm]	Opt. RPM	Max. RPM		Artikelnr.	Omschrijving	Prijs/stuk EUR
Kunststof draad siliciumcarbide (SiC)											
50	19	38	80	120	0,55	1.500 – 3.500	5.000	1	43400041	DBUR 50/6 SiC 120 0,55	-
					1,10	1.500 – 3.500	5.000	1	43400042	DBUR 50/6 SiC 120 1,00	-
63	19	38	80	120	0,55	1.500 – 3.500	5.000	1	43400043	DBUR 63/6 SiC 120 0,55	-
					1,10	1.500 – 3.500	5.000	1	43400044	DBUR 63/6 SiC 120 1,00	-
Kunststof draad keramische korrel (CO)											
50	19	38	80	120	1,10	1.500 – 3.500	5.000	1	43400045	DBUR 50/6 CO 120 1,10	-
63	19	38	80	120	1,10	1.500 – 3.500	5.000	1	43400046	DBUR 63/6 CO 120 1,10	-

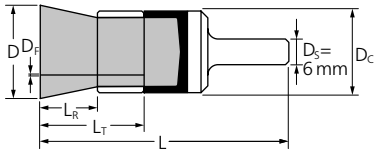

PBUPR, met steuning

Zijn bijzonder goed geschikt voor het ontbramen en de oppervlaktebewerking op stationaire machines. Door de steuning wordt een zijdelings uitwijken van de draden vermeden. Spreiding en flexibiliteit van het borstelbeleg door de steuning reguleerbaar.



Technische gegevens:

- Hoge standtijd en agressief borsteleffect door een zeer hoge belegdichtheid. Extreem rustige loop door de gelijkmatige verdeling van het belegmateriaal.
- Optimaal bereiken van moeilijk toegankelijke plaatsen zoals boringen en holle ruimtes door het uitspreiden van het beleg bij rotatie.
- Als het beleg tot aan de steuning is opgewerkt, kan deze voor verder gebruik verwijderd worden, zonder dat het borstelgedrag verandert.

D [mm]	D _c [mm]	L _r [mm]	L _t [mm]	L [mm]	Korrel-grofte	D _f [mm]	Opt. RPM	Max. RPM		Artikelnr.	Omschrijving	Prijs/stuk EUR
Kunststof draad siliciumcarbide (SiC)												
25	28	13	25	70	120	0,55	2.400 – 3.900	6.000	1	43214121	PBUPR 2528/6 SiC 120 0,55	-
						1,10	2.400 – 3.900	6.000	1	43214122	PBUPR 2528/6 SiC 120 1,00	-
38	38	13	25	77	120	0,55	2.000 – 3.200	5.000	1	43214131	PBUPR 3838/6 SiC 120 0,55	-
						1,10	2.000 – 3.200	5.000	1	43214132	PBUPR 3838/6 SiC 120 1,00	-
Kunststof draad keramische korrel (CO)												
25	28	13	25	70	120	1,10	2.400 – 3.900	6.000	1	43214111	PBUPR 2528/6 CO 120 1,00	-
38	38	13	25	77	120	1,10	2.000 – 3.200	5.000	1	43214112	PBUPR 3838/6 CO 120 1,00	-

Penseelborstels op stift ongetordeerd

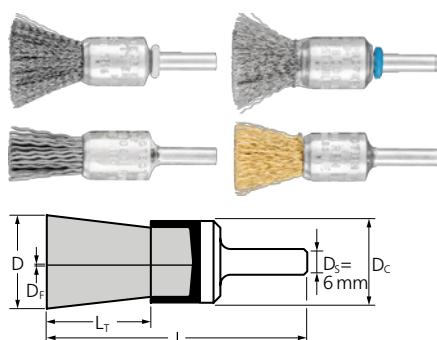

PBU

Geschikt voor lichte borstelwerkzaamheden zoals het ontbramen, reinigen en ontroesten.



Technische gegevens:

- Optimaal bereiken van moeilijk toegankelijke plaatsen zoals boringen en holle ruimtes door het uitspreiden van de draden bij rotatie.
- Verkrijgt fijne oppervlakken.

D [mm]	D _c [mm]	L _r [mm]	D _f [mm]	L [mm]	Opt. RPM	Max. RPM		Artikelnr.	Omschrijving	Prijs/stuk EUR
Staaldraad (ST)										
10	10	20	0,20	65	10.000 – 15.000	20.000	10	43204005	PBU 1010/6 ST 0,20	-
			0,35	65	10.000 – 15.000	20.000	10	43204001	PBU 1010/6 ST 0,35	-
13	12	20	0,20	65	10.000 – 15.000	20.000	10	43204105	PBU 1312/6 ST 0,20	-
			0,35	65	10.000 – 15.000	20.000	10	43204101	PBU 1312/6 ST 0,35	-
15	16	22	0,20	65	9.000 – 13.500	18.000	10	43203005	PBU 1516/6 ST 0,20	-
			0,35	65	9.000 – 13.500	18.000	10	43203001	PBU 1516/6 ST 0,35	-
20	22	25	0,20	70	9.000 – 13.500	18.000	10	43202005	PBU 2022/6 ST 0,20	-
								43704001	POS PBU 1516/6 ST 0,35	-
			0,50	70	9.000 – 13.500	18.000	10	43202001	PBU 2022/6 ST 0,50	-
30	29	25	0,20	70	7.500 – 11.300	15.000	10	43201005	PBU 3029/6 ST 0,20	-
			0,50	70	7.500 – 11.300	15.000	10	43201001	PBU 3029/6 ST 0,50	-
Edelstaaldraad (INOX) – levering kunststof overtrokken borstellichaam. Alle INOX-borstels zijn ontvet.										
10	10	20	0,15	65	8.000 – 13.000	20.000	10	43204010	PBU 1010/6 INOX 0,15	-
			0,20	65	8.000 – 13.000	20.000	10	43204007	PBU 1010/6 INOX 0,20	-
			0,35	65	8.000 – 13.000	20.000	10	43204003	PBU 1010/6 INOX 0,35	-
13	12	20	0,15	65	8.000 – 13.000	20.000	10	43204109	PBU 1312/6 INOX 0,15	-
			0,20	65	8.000 – 13.000	20.000	10	43204107	PBU 1312/6 INOX 0,20	-
			0,35	65	8.000 – 13.000	20.000	10	43204103	PBU 1312/6 INOX 0,35	-
15	16	22	0,15	65	7.200 – 11.700	18.000	10	43203011	PBU 1516/6 INOX 0,15	-
			0,20	65	7.200 – 11.700	18.000	10	43203007	PBU 1516/6 INOX 0,20	-
			0,35	65	7.200 – 11.700	18.000	10	43203003	PBU 1516/6 INOX 0,35	-
20	22	25	0,15	70	7.200 – 11.700	18.000	10	43704002	POS PBU 1516/6 INOX 0,35	-
								43202011	PBU 2022/6 INOX 0,15	-
			0,20	70	7.200 – 11.700	18.000	10	43202007	PBU 2022/6 INOX 0,20	-
30	29	25	0,15	70	6.000 – 9.800	15.000	10	43704015	POS PBU 2022/6 INOX 0,20	-
								43202003	PBU 2022/6 INOX 0,50	-
			0,20	70	6.000 – 9.800	15.000	10	43201011	PBU 3029/6 INOX 0,15	-
30	29	25	0,20	70	6.000 – 9.800	15.000	10	43201007	PBU 3029/6 INOX 0,20	-
			0,50	70	6.000 – 9.800	15.000	10	43201003	PBU 3029/6 INOX 0,50	-
Kunststof draad siliciumcarbide (SiC)										
10	10	20	0,90	65	8.000 – 13.000	20.000	10	43204004	PBU 1010/6 SiC 180 0,90	-
13	12	20	0,90	65	8.000 – 13.000	20.000	10	43204104	PBU 1312/6 SiC 180 0,90	-
15	16	22	0,90	65	7.200 – 11.700	18.000	10	43203004	PBU 1516/6 SiC 180 0,90	-
20	22	25	0,90	70	7.200 – 11.700	18.000	10	43202004	PBU 2022/6 SiC 180 0,90	-
								43704008	POS PBU 2022/6 SiC 180 0,90	-
30	29	25	0,90	70	6.000 – 9.800	15.000	10	43201004	PBU 3029/6 SiC 180 0,90	-

Vervolg zie volgende bladzijde

D [mm]	D _C [mm]	L _T [mm]	D _F [mm]	L [mm]	Opt. RPM	Max. RPM		Artikelnr.	Omschrijving	Prijs/stuk EUR
Messingdraad (MES)										
10	10	20	0,30	65	8.000 – 13.000	20.000	10	43204002	PBU 1010/6 MES 0,30	-
13	12	20	0,30	65	8.000 – 13.000	20.000	10	43204102	PBU 1312/6 MES 0,30	-
15	16	22	0,30	65	7.200 – 11.700	18.000	10	43203002	PBU 1516/6 MES 0,30	-
20	22	25	0,50	70	7.200 – 11.700	18.000	10	43202002	PBU 2022/6 MES 0,50	-
30	29	25	0,50	70	6.000 – 9.800	15.000	10	43201002	PBU 3029/6 MES 0,50	-

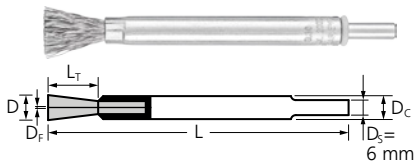

PBUL, lang

Geschikt voor lichte borstelwerkzaamheden zoals het ontbramen, reinigen en ontroesten. Bijzonder lange uitvoering voor diepliggende plaatsen.

Technische gegevens:

- Optimaal bereiken van moeilijk toegankelijke plaatsen.

- Verkrijgt fijne oppervlakken.

D [mm]	D _C [mm]	L _T [mm]	D _F [mm]	L [mm]	Opt. RPM	Max. RPM		Artikelnr.	Omschrijving	Prijs/stuk EUR
Staaldraad (ST)										
10	10	20	0,20	120	4.000 – 9.500	20.000	10	43216001	PBUL 1010/6 ST 0,20	-
			0,30	120	4.000 – 9.500	20.000	10	43216002	PBUL 1010/6 ST 0,30	-
Edelstaaldraad (INOX) – levering kunststof overtrokken borstellichaam. Alle INOX-borstels zijn ontvet.										
10	10	20	0,20	120	3.500 – 9.000	20.000	10	43216005	PBUL 1010/6 INOX 0,20	-
			0,30	120	3.500 – 9.000	20.000	10	43216006	PBUL 1010/6 INOX 0,30	-

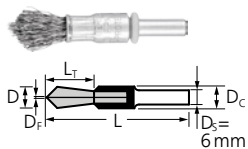

PBUS, spits

Geschikt voor lichte borstelwerkzaamheden zoals het ontbramen, reinigen en ontroesten. Spits toelopende vorm voor zeer nauwkeurig werken.



Technische gegevens:

- Optimaal bereiken van moeilijk toegankelijke plaatsen.
- Verkrijgt fijne oppervlakken.

D [mm]	D _C [mm]	L _T [mm]	D _F [mm]	L [mm]	Opt. RPM	Max. RPM		Artikelnr.	Omschrijving	Prijs/stuk EUR
Staaldraad (ST)										
10	10	20	0,30	60	10.000 – 15.000	20.000	10	43217002	PBUS 1010/6 ST 0,30	-
Edelstaaldraad (INOX) – levering kunststof overtrokken borstellichaam. Alle INOX-borstels zijn ontvet.										
10	10	20	0,30	60	8.000 – 13.000	20.000	10	43217006	PBUS 1010/6 INOX 0,30	-

Penseelborstels op stift ongetordeerd

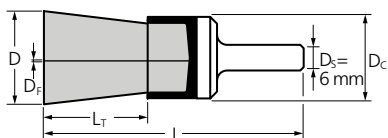

PBV, gevulkaniseerd

Bijzonder agressief borsteleffect voor zware borstelwerkzaamheden.

Technische gegevens:

- Zeer nauwkeurig werken door hoge vormvastheid.
- Zeer hoge standtijd, omdat een voortijdig afbreken van de draden verhinderd wordt.

D [mm]	D _c [mm]	L _r [mm]	D _f [mm]	L [mm]	Opt. RPM	Max. RPM		Artikelnr.	Omschrijving	Prijs/stuk EUR
Staaldraad (ST)										
22	22	25	0,25	70	6.500 – 9.800	13.000	10	43208001	PBV 2222/6 ST 0,25	-
30	29	25	0,35	70	6.500 – 9.800	13.000	10	43208005	PBV 3029/6 ST 0,35	-

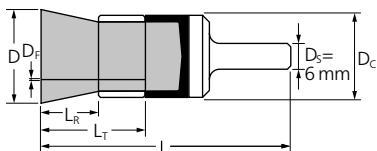

PBUR, met steuning

Geschikt voor lichte borstelwerkzaamheden zoals het ontbramen, reinigen en ontroesten. Door de steuning wordt een zijdelings uitwijken van de draden vermeden. Spreiding en flexibiliteit van het borstelbeleg door de steuning exact reguleerbaar.



Technische gegevens:

- Optimaal bereiken van moeilijk toegankelijke plaatsen zoals diepliggende delen en boringen.
- Als het beleg tot aan de steuning is opgewerkt, kan deze voor verder gebruik verwijderd worden, zonder dat het borstelgedrag verandert.
- Verkrijgt fijne oppervlakken.

D [mm]	D _c [mm]	L _r [mm]	L _t [mm]	L [mm]	D _f [mm]	Opt. RPM	Max. RPM		Artikelnr.	Omschrijving	Prijs/stuk EUR
Staaldraad (ST)											
13	16	13	25	70	0,20	7.500 – 11.300	15.000	10	43212001	PBUR 1316/6 ST 0,20	-
					0,35	7.500 – 11.300	15.000	10	43215001	PBUR 1316/6 ST 0,35	-
20	22	13	25	70	0,20	6.300 – 9.400	12.500	10	43213001	PBUR 2022/6 ST 0,20	-
					0,35	6.300 – 9.400	12.500	10	43213002	PBUR 2022/6 ST 0,35	-
25	30	13	25	70	0,20	6.300 – 9.400	12.500	10	43214001	PBUR 2530/6 ST 0,20	-
					0,35	6.300 – 9.400	12.500	10	43214002	PBUR 2530/6 ST 0,35	-

Edelstaaldraad (INOX) – levering kunststof overtrokken borstellichaam. Alle INOX-borstels zijn ontvet.

13	16	13	25	70	0,20	6.000 – 9.800	15.000	10	43212003	PBUR 1316/6 INOX 0,20	-
20	22	13	25	70	0,20	5.000 – 8.100	12.500	10	43213004	PBUR 2022/6 INOX 0,20	-
25	30	13	25	70	0,20	5.000 – 8.100	12.500	10	43214004	PBUR 2530/6 INOX 0,20	-

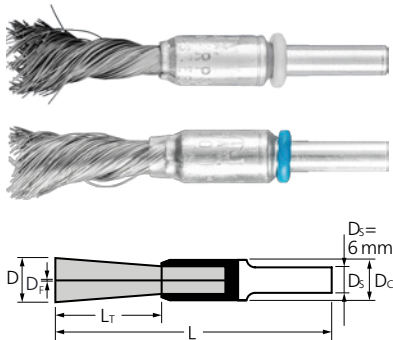

PBGS, SINGLETWIST

Bijzonder flexibele enkelvoudig getordeerde borstel voor speciale bewerkingsopgaven.



Technische gegevens:

- Optimaal bereiken van moeilijk toegankelijke plaatsen zoals binnenhoeken, omdat de draden niet opendraaien.

D [mm]	D _c [mm]	L _r [mm]	L [mm]	D _f [mm]	Opt. RPM	Max. RPM		Artikelnr.	Omschrijving	Prijs/stuk EUR
Staaldraad (ST)										
10	10	25	65	0,20	5.000 – 7.500	10.000	10	43218001	PBGS 1010/6 ST 0,20	-
				0,35	5.000 – 7.500	10.000	10	43218002	PBGS 1010/6 ST 0,35	-
				0,50	5.000 – 7.500	10.000	10	43218003	PBGS 1010/6 ST 0,50	-
12	10	28	71	0,20	5.000 – 7.500	10.000	10	43218011	PBGS 1210/6 ST 0,20	-
Edelstaaldraad (INOX) – levering kunststof overtrokken borstellichaam. Alle INOX-borstels zijn ontvet.										
10	10	25	65	0,20	4.000 – 6.500	10.000	10	43218005	PBGS 1010/6 INOX 0,20	-
				0,35	4.000 – 6.500	10.000	10	43218006	PBGS 1010/6 INOX 0,35	-
				0,50	4.000 – 6.500	10.000	10	43218007	PBGS 1010/6 INOX 0,50	-
12	10	28	71	0,20	4.000 – 6.500	10.000	10	43218015	PBGS 1210/6 INOX 0,20	-

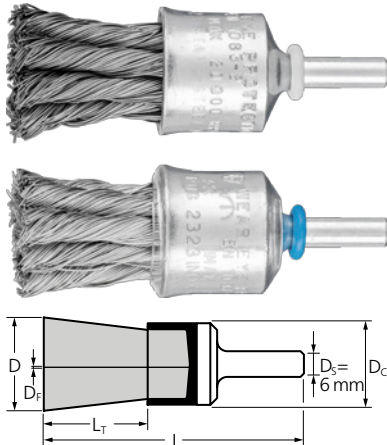

PBG

Agressief werkende borstel. Geschikt voor middelzware borstelwerkzaamheden zoals het ontbramen, reinigen, ontroesten en verwijderen van oxidatie, alsmede het verwijderen van lasspeters.



Technische gegevens:

- Optimaal bereiken van moeilijk toegankelijke plaatsen zoals diepliggende delen en boringen.
- Agressief borsteleffect door hoge stugheid van de draadeinden.

D [mm]	D _c [mm]	L _r [mm]	D _f [mm]	L [mm]	Draad-einden	Opt. RPM	Max. RPM		Artikelnr.	Omschrijving	Prijs/stuk EUR
Staaldraad (ST)											
19	19	28	0,25	68	6	10.000 – 15.000	20.000	10	43207012	PBG 1919/6 ST 0,25	-
			0,35	68	6	10.000 – 15.000	20.000	10	43207001	PBG 1919/6 ST 0,35	-
			0,50	68	6	10.000 – 15.000	20.000	10	43706001	POS PBG 1919/6 ST 0,35	-
									43207005	PBG 1919/6 ST 0,50	-
43706003	POS PBG 1919/6 ST 0,50	-									
23	23	28	0,25	68	8	10.000 – 15.000	20.000	10	43208021	PBG 2323/6 ST 0,25	-
			0,35	68	8	10.000 – 15.000	20.000	10	43208026	PBG 2323/6 ST 0,35	-
			0,50	68	8	10.000 – 15.000	20.000	10	43208031	PBG 2323/6 ST 0,50	-
30	28	25	0,25	68	12	8.000 – 11.300	20.000	10	43209011	PBG 3028/6 ST 0,25	-
			0,35	68	12	8.000 – 11.300	20.000	10	43209001	PBG 3028/6 ST 0,35	-
									43706005	POS PBG 3028/6 ST 0,35	-

Vervolg zie volgende bladzijde

Penseelborstels op stift getordeerd



D [mm]	D _c [mm]	L _T [mm]	D _f [mm]	L [mm]	Draad- einden	Opt. RPM	Max. RPM		Artikelnr.	Omschrijving	Prijs/ stuk EUR	
30	28	25	0,50	68	12	8.000 – 11.300	20.000	10	43209002	PBG 3028/6 ST 0,50	-	
									43706007	POS PBG 3028/6 ST 0,50	-	
Edelstaaldraad (INOX) – levering kunststof overtrokken borstellichaam. Alle INOX-borstels zijn ontvet.												
19	19	28	0,15	68	6	8.000 – 13.000	20.000	10	43207011	PBG 1919/6 INOX 0,15	-	
			0,25	68	6	8.000 – 13.000	20.000	10	43207013	PBG 1919/6 INOX 0,25	-	
			0,35	68	6	8.000 – 13.000	20.000	10	43207003	PBG 1919/6 INOX 0,35	-	
										43706002	POS PBG 1919/6 INOX 0,35	-
			0,60	68	6	8.000 – 13.000	20.000	10	43207007	PBG 1919/6 INOX 0,60	-	
23	23	28	0,15	68	8	8.000 – 13.000	20.000	10	43208012	PBG 2323/6 INOX 0,15	-	
			0,25	68	8	8.000 – 13.000	20.000	10	43208022	PBG 2323/6 INOX 0,25	-	
			0,35	68	8	8.000 – 13.000	20.000	10	43208027	PBG 2323/6 INOX 0,35	-	
			0,60	68	8	8.000 – 13.000	20.000	10	43208032	PBG 2323/6 INOX 0,60	-	
30	28	25	0,15	68	12	6.000 – 9.800	20.000	10	43209007	PBG 3028/6 INOX 0,15	-	
			0,25	68	12	6.000 – 9.800	20.000	10	43209012	PBG 3028/6 INOX 0,25	-	
			0,35	68	12	6.000 – 9.800	20.000	10	43209004	PBG 3028/6 INOX 0,35	-	
										43706006	POS PBG 3028/6 INOX 0,35	-
			0,60	68	12	6.000 – 9.800	20.000	10	43209005	PBG 3028/6 INOX 0,60	-	



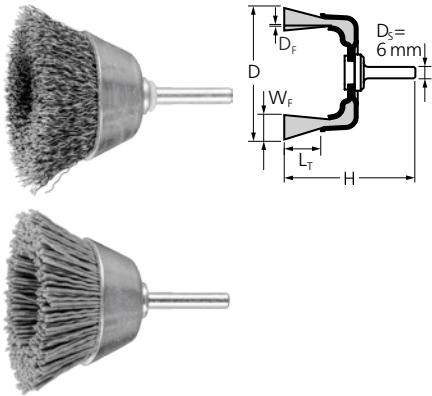

TBU

Universeel geschikt voor het reinigen, ontroesten, egaliseren en het verwijderen van corrosie en lakken. Door het lateraal gebruik met het totale belegoppervlak bijzonder goed geschikt voor borstelwerkzaamheden op grote, vlakke en gemakkelijk toegankelijke oppervlakken.



Technische gegevens:

- Optimale aanpassing aan de contouren van de werkstukken door hoge flexibiliteit.
- Verkrijgt fijne oppervlakken.

D [mm]	W _F [mm]	L _T [mm]	D _F [mm]	H [mm]	Opt. RPM	Max. RPM		Artikelnr.	Omschrijving	Prijs/ stuk EUR
Staalraad (ST)										
30	10	15	0,20	60	5.300 – 7.900	10.500	10	43209701	TBU 3010/6 ST 0,20	-
40	15	20	0,20	70	5.300 – 7.900	10.500	10	43209711	TBU 4015/6 ST 0,20	-
50	10	20	0,30	75	5.300 – 7.900	10.500	10	43210001	TBU 5010/6 ST 0,30	-
							5	43703001	POS TBU 5010/6 ST 0,30	-
60	15	20	0,30	85	2.200 – 3.400	4.500	10	43211001	TBU 6015/6 ST 0,30	-
70	15	22	0,20	80	3.000 – 4.500	6.000	10	43211201	TBU 7015/6 ST 0,20	-
			0,30	80	3.000 – 4.500	6.000	10	43211202	TBU 7015/6 ST 0,30	-
Edelstaalraad (INOX) – levering kunststof overtrokken borstellichaam.										
30	10	15	0,20	60	4.200 – 6.800	10.500	10	43209704	TBU 3010/6 INOX 0,20	-
40	15	20	0,20	70	4.200 – 6.800	10.500	10	43209714	TBU 4015/6 INOX 0,20	-
50	10	20	0,30	75	4.200 – 6.800	10.500	10	43210003	TBU 5010/6 INOX 0,30	-
							5	43703002	POS TBU 5010/6 INOX 0,30	-
60	15	20	0,30	85	1.800 – 2.900	4.500	10	43211003	TBU 6015/6 INOX 0,30	-
70	15	22	0,20	80	2.400 – 4.000	6.000	10	43211204	TBU 7015/6 INOX 0,20	-
			0,30	80	2.400 – 4.000	6.000	10	43211205	TBU 7015/6 INOX 0,30	-
Kunststof draad siliciumcarbide (SiC)										
50	10	20	0,90	75	4.200 – 6.800	10.500	10	43210004	TBU 5010/6 SiC 180 0,90	-
							5	43703003	POS TBU 5010/6 SiC 180 0,90	-
60	15	20	0,90	85	1.800 – 2.900	4.500	10	43211004	TBU 6015/6 SiC 180 0,90	-
Kunststof draad keramische korrel (CO)										
50	15	22	1,10	75	4.200 – 6.800	10.500	10	43210025	TBU 5015/6 CO 120 1,10	-

Schijfborstels op stift ongetordeerd

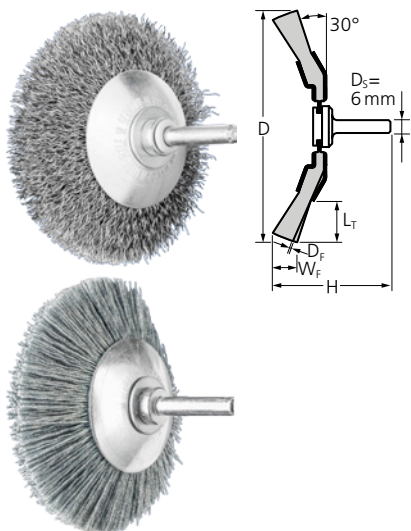

KBU

Uitstekend geschikt voor middelzware borstelwerkzaamheden zoals het ontbramen, reinigen en ontroesten.



Technische gegevens:

- Optimaal bereiken van moeilijk toegankelijke plaatsen zoals binnenkanten, groeven en spleten.
- Optimale aanpassing aan de contouren van de werkstukken door hoge flexibiliteit.
- Verkrijgt fijne oppervlakken.

D [mm]	W _F [mm]	L _T [mm]	D _F [mm]	H [mm]	Opt. RPM	Max. RPM		Artikelnr.	Omschrijving	Prijs/stuk EUR
Staaldraad (ST)										
50	10	10	0,20	49	7.500 – 11.300	15.000	10	43220016	KBU 5010/6 ST 0,20	-
70	10	15	0,30	58	7.500 – 11.300	15.000	10	43220061	KBU 7010/6 ST 0,30	-
80	10	20	0,30	62	6.000 – 9.000	12.000	10	43220081	KBU 8010/6 ST 0,30	-
95	10	25	0,30	62	6.000 – 9.000	12.000	10	43312501	KBU 9510/6 ST 0,30	-
Edelstaaldraad (INOX) – alle INOX-borstels zijn ontvet.										
50	10	10	0,20	49	6.000 – 9.800	15.000	10	43220017	KBU 5010/6 INOX 0,20	-
70	10	15	0,15	58	6.000 – 9.800	15.000	10	43220052	KBU 7010/6 INOX 0,15	-
			0,20	58	6.000 – 9.800	15.000	10	43220057	KBU 7010/6 INOX 0,20	-
80	10	20	0,30	62	4.800 – 7.800	12.000	10	43220082	KBU 8010/6 INOX 0,30	-
95	10	25	0,30	62	4.800 – 7.800	12.000	10	43312503	KBU 9510/6 INOX 0,30	-
Kunststof draad siliciumcarbide (SiC)										
70	10	15	0,55	58	6.000 – 9.800	15.000	10	43220070	KBU 7010/6 SiC 120 0,55	-
80	10	20	0,55	62	4.800 – 7.800	12.000	10	43220090	KBU 8010/6 SiC 120 0,55	-
95	10	25	1,10	62	4.800 – 7.800	12.000	10	43220110	KBU 9510/6 SiC 120 1,10	-
Kunststof draad keramische korrel (CO)										
70	10	15	0,55	58	6.000 – 9.800	15.000	10	43220075	KBU 7010/6 CO 120 0,55	-
80	10	20	0,55	62	4.800 – 7.800	12.000	10	43220095	KBU 8010/6 CO 120 0,55	-
95	10	25	1,10	62	4.800 – 7.800	12.000	10	43220115	KBU 9510/6 CO 120 1,10	-

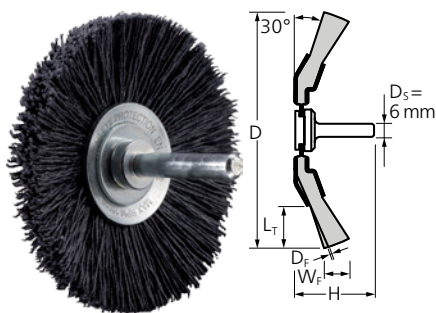

KBU RS

Uitstekend geschikt voor middelzware borstelwerkzaamheden zoals het ontbramen, reinigen en ontroesten. Uitvoering met stift aan de achterkant voor comfortabel en veilig werken aan de achterzijde.

Technische gegevens:

- Optimaal bereiken van moeilijk toegankelijke plaatsen zoals binnenkanten, groeven en spleten.
- Optimale aanpassing aan de contouren van de werkstukken door hoge flexibiliteit.

- Verkrijgt fijne oppervlakken.

D [mm]	W _F [mm]	L _T [mm]	D _F [mm]	H [mm]	Opt. RPM	Max. RPM		Artikelnr.	Omschrijving	Prijs/stuk EUR
70	10	15	0,55	50	6.000 – 9.800	15.000	10	43220080	KBU 7010/6 SiC 120 0,55 RS	-
								43220085	KBU 7010/6 CO 120 0,55 RS	-

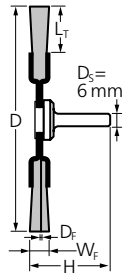

RBU

Universeel geschikt voor het reinigen, ontroesten, egaliseren, reinigen van lasnaden, licht ontbramen en het verwijderen van corrosie en lakken.



Technische gegevens:

- Optimale aanpassing aan de contouren van de werkstukken door hoge flexibiliteit.
- Verkrijgt fijne oppervlakken.

D [mm]	W _F [mm]	L _T [mm]	D _F [mm]	H [mm]	Opt. RPM	Max. RPM		Artikelnr.	Omschrijving	Prijs/stuk EUR		
Staaldraad (ST)												
20	4	3	0,20	37	10.000 – 15.000	20.000	10	43101001	RBU 2004/6 ST 0,20	-		
30	6	7	0,20	40	10.000 – 15.000	20.000	10	43102001	RBU 3006/6 ST 0,20	-		
								43701005	POS RBU 3006/6 ST 0,20	-		
								43102021	RBU 3009/6 ST 0,20	-		
40	9	9	0,20	46	9.000 – 13.500	18.000	10	43103001	RBU 4009/6 ST 0,20	-		
50	4	9	0,20	41	7.500 – 11.300	15.000	10	43103021	RBU 5004/6 ST 0,20	-		
								43103102	RBU 5010/6 ST 0,20	-		
								43104001	RBU 5015/6 ST 0,20	-		
	15	13	0,20	50	7.500 – 11.300	15.000	10	43701013	POS RBU 5015/6 ST 0,20	-		
60	10	15	0,20	50	7.500 – 11.300	15.000	10	43104009	RBU 6010/6 ST 0,20	-		
								43104011	RBU 6015/6 ST 0,20	-		
70	4	9	0,20	41	7.500 – 11.300	15.000	10	43104051	RBU 7004/6 ST 0,20	-		
								43104101	RBU 7010/6 ST 0,30	-		
								43105001	RBU 7015/6 ST 0,30	-		
	15	19	0,30	50	7.500 – 11.300	15.000	10	43701017	POS RBU 7015/6 ST 0,30	-		
80	4	10	0,20	41	6.000 – 9.000	12.000	10	43105021	RBU 8004/6 ST 0,20	-		
								43106001	RBU 8015/6 ST 0,30	-		
100	10	25	0,30	50	6.000 – 9.000	12.000	10	43109001	RBU 10010/6 ST 0,30	-		
								43701018	POS RBU 10010/6 ST 0,30	-		
			15	25	0,20	51	6.000 – 9.000	12.000	10	43109005	RBU 10015/6 ST 0,20	-
					0,30	51	6.000 – 9.000	12.000	10	43109004	RBU 10015/6 ST 0,30	-
	20	25	0,20	54	6.000 – 9.000	12.000	10	43109007	RBU 10020/6 ST 0,20	-		
0,30			54	6.000 – 9.000	12.000	10	43109006	RBU 10020/6 ST 0,30	-			
Edelstaaldraad (INOX)												
20	4	3	0,20	37	8.000 – 13.000	20.000	10	43101003	RBU 2004/6 INOX 0,20	-		
30	6	7	0,20	40	8.000 – 13.000	20.000	10	43102003	RBU 3006/6 INOX 0,20	-		
								43701006	POS RBU 3006/6 INOX 0,20	-		
								43102023	RBU 3009/6 INOX 0,20	-		
40	9	9	0,20	46	7.200 – 11.700	18.000	10	43103003	RBU 4009/6 INOX 0,20	-		
50	4	9	0,20	41	6.000 – 9.800	15.000	10	43103023	RBU 5004/6 INOX 0,20	-		
								43103103	RBU 5010/6 INOX 0,20	-		
								43104003	RBU 5015/6 INOX 0,20	-		
	15	13	0,20	50	6.000 – 9.800	15.000	10	43701014	POS RBU 5015/6 INOX 0,20	-		
60	10	15	0,20	50	6.000 – 9.800	15.000	10	43104010	RBU 6010/6 INOX 0,20	-		
								43104033	RBU 6015/6 INOX 0,20	-		
70	4	9	0,20	41	6.000 – 9.800	15.000	10	43104053	RBU 7004/6 INOX 0,20	-		
								43104102	RBU 7010/6 INOX 0,20	-		
								15	19	0,15	50	6.000 – 9.800
0,30	50	6.000 – 9.800	15.000	10	43105003	RBU 7015/6 INOX 0,30	-					

Vervolg zie volgende bladzijde



Ronde borstels op stift ongetordeerd



D [mm]	W _F [mm]	L _T [mm]	D _F [mm]	H [mm]	Opt. RPM	Max. RPM		Artikelnr.	Omschrijving	Prijs/stuk EUR
70	15	19	0,30	50	6.000 – 9.800	15.000	10	43701019	POS RBU 7015/6 INOX 0,30	-
80	4	10	0,20	41	4.800 – 7.800	12.000	10	43105023	RBU 8004/6 INOX 0,20	-
	10	19	0,20	50	4.800 – 7.800	12.000	10	43105103	RBU 8010/6 INOX 0,20	-
	15	19	0,15	50	4.800 – 7.800	12.000	10	43106102	RBU 8015/6 INOX 0,15	-
0,30			50	4.800 – 7.800	12.000	10	43106003	RBU 8015/6 INOX 0,30	-	
100	10	25	0,30	50	4.800 – 7.800	12.000	10	43109003	RBU 10010/6 INOX 0,30	-
			43701020	POS RBU 10010/6 INOX 0,30	-					
	15	25	0,20	51	4.800 – 7.800	12.000	10	43109009	RBU 10015/6 INOX 0,20	-
			0,30	51	4.800 – 7.800	12.000	10	43109008	RBU 10015/6 INOX 0,30	-
	20	25	0,20	54	4.800 – 7.800	12.000	10	43109011	RBU 10020/6 INOX 0,20	-
			0,30	54	4.800 – 7.800	12.000	10	43109010	RBU 10020/6 INOX 0,30	-

Messingdraad (MES)

20	4	3	0,20	37	8.000 – 13.000	20.000	10	43101002	RBU 2004/6 MES 0,20	-
30	6	7	0,20	40	8.000 – 13.000	20.000	10	43102002	RBU 3006/6 MES 0,20	-
40	9	9	0,20	46	7.200 – 11.700	18.000	10	43103002	RBU 4009/6 MES 0,20	-
50	15	13	0,20	50	6.000 – 9.800	15.000	10	43104002	RBU 5015/6 MES 0,20	-
70	15	19	0,30	50	6.000 – 9.800	15.000	10	43105002	RBU 7015/6 MES 0,30	-
80	15	19	0,30	50	4.800 – 7.800	12.000	10	43106002	RBU 8015/6 MES 0,30	-

Kunststof draad siliciumcarbide (SiC)

50	4	10	0,55	50	6.000 – 9.800	15.000	10	43103025	RBU 5004/6 SiC 120 0,55	-
	10	13	0,90	50	6.000 – 9.800	15.000	10	43103101	RBU 5010/6 SiC 180 0,90	-
	15	13	0,90	50	6.000 – 9.800	15.000	10	43104004	RBU 5015/6 SiC 180 0,90	-
43701016								POS RBU 5015/6 SiC 180 0,90	-	
70	8	19	0,55	50	6.000 – 9.800	15.000	10	43104075	RBU 7008/6 SiC 120 0,55	-
	15	19	0,90	50	6.000 – 9.800	15.000	10	43105004	RBU 7015/6 SiC 180 0,90	-
								43701025	POS RBU 7015/6 SiC 180 0,90	-
80	8	19	0,55	50	4.800 – 7.800	12.000	10	43105075	RBU 8008/6 SiC 120 0,55	-
	15	19	0,90	50	4.800 – 7.800	12.000	10	43106004	RBU 8015/6 SiC 180 0,90	-

Kunststof draad keramische korrel (CO)

50	4	10	0,55	50	6.000 – 9.800	15.000	10	43103028	RBU 5004/6 CO 120 0,55	-
	15	13	1,10	50	6.000 – 9.800	15.000	10	43104008	RBU 5015/6 CO 120 1,10	-
70	8	19	0,55	50	6.000 – 9.800	15.000	10	43104078	RBU 7008/6 CO 120 0,55	-
	15	19	1,10	50	6.000 – 9.800	15.000	10	43105008	RBU 7015/6 CO 120 1,10	-
80	8	19	0,55	50	4.800 – 7.800	12.000	10	43105078	RBU 8008/6 CO 120 0,55	-
	15	19	1,10	50	4.800 – 7.800	12.000	10	43106008	RBU 8015/6 CO 120 1,10	-

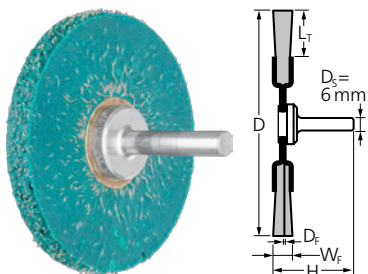

RBV, ge vulkaniseerd

Bijzonder agressief borsteleffect voor zware borstelwerkzaamheden.



Technische gegevens:

- Zeer nauwkeurig werken door hoge vormvastheid.
- Zeer hoge standtijd, omdat een voortijdig afbreken van de draden verhinderd wordt.

D [mm]	W _F [mm]	L _T [mm]	D _F [mm]	H [mm]	Opt. RPM	Max. RPM		Artikelnr.	Omschrijving	Prijs/stuk EUR
Staaldraad (ST), ST = vermessingde staaldraad										
63	7	20	0,30	40	7.500 – 11.300	15.000	1	43507501	RBV 6307/6 ST 0,30	-

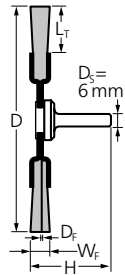
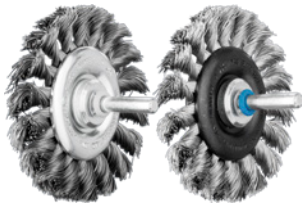

RBG

Agressief werkende borstel voor het reinigen en ontroesten alsmede voor de lasnaadbewerking.



Technische gegevens:

- Optimaal bereiken van moeilijk toegankelijke plaatsen zoals groeven en diepliggende delen.
- Agressief borsteleffect door hoge stugheid van de draadeinden.

D [mm]	W _f [mm]	L _r [mm]	D _f [mm]	H [mm]	Draadeinden	Opt. RPM	Max. RPM		Artikelnr.	Omschrijving	Prijs/stuk EUR	
Staaldraad (ST)												
76	6	16	0,35	42	18	12.500 – 18.800	25.000	10	43107001	RBG 7006/6 ST 0,35	-	
										43702001	POS RBG 7006/6 ST 0,35	-
				0,50	42	18	12.500 – 18.800	25.000	10	43107002	RBG 7006/6 ST 0,50	-
										43702003	POS RBG 7006/6 ST 0,50	-
	12	16	0,35	42	18	12.500 – 18.800	25.000	10	43107011	RBG 7012/6 ST 0,35	-	
						0,50	42	18	12.500 – 18.800	25.000	10	43107012
100	12	19	0,35	42	22	10.000 – 15.000	20.000	10	43108001	RBG 10012/6 ST 0,35	-	
						0,50	42	22	10.000 – 15.000	20.000	10	43108002
Edelstaaldraad (INOX) – alle INOX-borstels zijn ontvet.												
76	6	16	0,35	42	18	10.000 – 16.300	25.000	10	43107003	RBG 7006/6 INOX 0,35	-	
											43702002	POS RBG 7006/6 INOX 0,35
				0,50	42	18	10.000 – 16.300	25.000	10	43107004	RBG 7006/6 INOX 0,50	-
		12	16	0,35	42	18	10.000 – 16.300	25.000	10	43107013	RBG 7012/6 INOX 0,35	-
						0,50	42	18	10.000 – 16.300	25.000	10	43107014
100	12	19	0,35	42	22	8.000 – 13.000	20.000	10	43108005	RBG 10012/6 INOX 0,35	-	
						0,50	42	22	8.000 – 13.000	20.000	10	43108006





BSO

Set bestaande uit verschillende ronde, kom- en penseelborstels met stift 6 mm.

Inhoud:

De set BSO 5500 ST bevat 80 stuks.

De set BSO 5600 ST bevat 23 stuks.

De set BSO 5600 INOX bevat 23 stuks.

Technische gegevens:

- Keuze van de meest gangbare varianten.
- Verkoopbevorderende kartonnen display.

Inhoud		Artikelnr.	Omschrijving	Prijs/stuk EUR
TBU 5010/6 ST 0,30, PBU 1010/6 ST 0,35, PBU 1516/6 ST 0,35, PBU 2022/6 ST 0,50, RBU 3006/6 ST 0,20, RBU 4009/6 ST 0,20, RBU 5015/6 ST 0,20, RBU 7015/6 ST 0,30	1	43900001	BSO 5500 ST	-
TBU 5010/6 ST 0,30, PBU 2022/6 ST 0,50, RBU 5015/6 ST 0,20, RBG 7006/6 ST 0,35	1	43900002	BSO 5600 ST	-

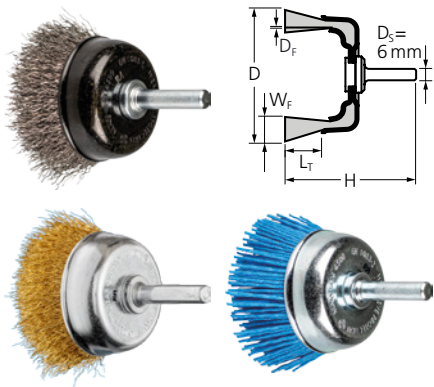

TBU, voor boormachines

Universeel geschikt voor het reinigen, ontroesten, egaliseren en het verwijderen van corrosie en lakken. Door het lateraal gebruik met het totale belegoppervlak bijzonder goed geschikt voor borstelwerkzaamheden op grote, vlakke en gemakkelijk toegankelijke oppervlakken. Speciaal ontwikkeld voor het gebruik in het lage toerentalbereik op accuschroefmachines en boormachines.

Technische gegevens:

- Optimale aanpassing aan de contouren van de werkstukken door hoge flexibiliteit.
- Verkrijgt fijne oppervlakken.
- Optimale presentatie op het **PFERD**TOOL-CENTER door ophanggat en aanduiding met EAN-nummer, bestelomschrijving en belegmateriaal.

D [mm]	D _s [mm]	D _f [mm]	Max. RPM		Artikelnr.	Omschrijving	Prijs/stuk EUR
Staaldraad (ST)							
50	6	0,30	4.500	1	43740162	POS TBU 50/6 ST 0,30 UNIVERSAL (1)	-
Edelstaaldraad (INOX)							
50	6	0,30	4.500	1	43740163	POS TBU 50/6 INOX 0,30 UNIVERSAL (1)	-
Messingdraad (MES)							
50	6	0,20	4.500	1	43740164	POS TBU 50/6 MES 0,20 UNIVERSAL (1)	-
Kunststof beleg, grof (RED)							
50	6	1,27	4.500	1	43740165	POS TBU 50/6 RED 80 UNIVERSAL (1)	-
Kunststof beleg, fijn (BLUE)							
50	6	1,10	4.500	1	43740166	POS TBU 50/6 BLUE 180 UNIVERSAL (1)	-

Universele ronde borstels op stift ongetordeerd

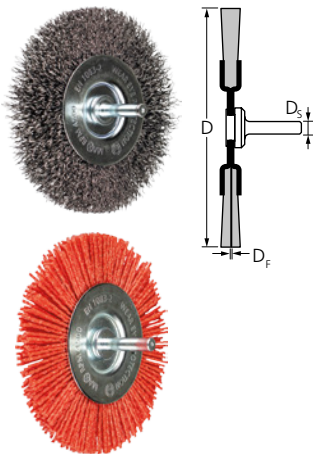

RBU, voor boormachines

Universeel geschikt voor het reinigen, ontroesten, egaliseren, reinigen van lasnaden, licht ontbramen en het verwijderen van corrosie en lakken. Speciaal ontwikkeld voor het gebruik in het lage toerentalbereik op accuschroefmachines en boormachines.

Technische gegevens:

- Optimale aanpassing aan de contouren van de werkstukken door hoge flexibiliteit.
- Verkrijgt fijne oppervlakken.
- Optimale presentatie op het **PFERD**TOOL-CENTER door ophanggat en aanduiding met EAN-nummer, bestelomschrijving en belegmateriaal.

D [mm]	D _s [mm]	D _f [mm]	Max. RPM		Artikelnr.	Omschrijving	Prijs/stuk EUR
Staaldraad (ST)							
100	6	0,30	4.500	1	43740167	POS RBU 10012/6 ST 0,30 UNIVERSAL (1)	-
Kunststof beleg, grof (RED)							
100	6	1,27	4.500	1	43740168	POS RBU 10010/6 RED 80 UNIVERSAL (1)	-
Kunststof beleg, fijn (BLUE)							
100	6	1,10	4.500	1	43740169	POS RBU 10010/6 BLUE 180 UNIVERSAL (1)	-



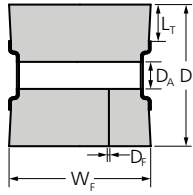

WBU, voor satineermachines

Uitstekend geschikt voor de oppervlaktestructurering van grote vlakken.

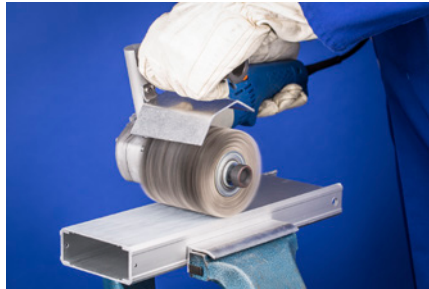

Technische gegevens:

- Door het asgat met vier spiebanen is gebruik mogelijk op alle gangbare satineermachines.
- Verkrijgt fijne oppervlakken.

D [mm]	W _F [mm]	L _T [mm]	D _A [mm]	D _F [mm]	Opt. RPM	Max. RPM		Artikelnr.	Omschrijving	Prijs/stuk EUR
Staaldraad (ST) – LIT ST = gevlochten, vermessingde staaldraad										
100	100	26	19,1	0,27	3.000 – 4.500	6.000	1	43509001	WBU 100100/19,1 LIT ST 0,27	-
Edelstaaldraad (INOX)										
100	100	26	19,1	0,20	2.400 – 3.900	6.000	1	43509003	WBU 100100/19,1 INOX 0,20	-
Kunststof draad siliciumcarbide (SiC)										
100	100	26	19,1	1,27	2.400 – 3.900	6.000	1	43509005	WBU 100100/19,1 SiC 80 1,27	-



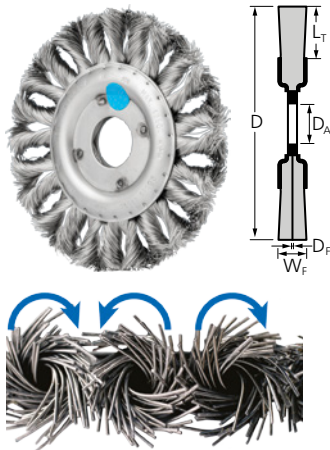

RBGIT CT, COMBITWIST

Zeer agressief werkende borstel voor zware borstelwerkzaamheden. Speciaal ontwikkeld voor de bewerking van edelstaal (INOX). Geschikt voor de bewerking van hoeken en kanten, omdat de draden minder opdraaien.



Technische gegevens:

- De hoogste bescherming tegen corrosie, omdat alle componenten uit edelstaal (INOX) in de kwaliteit 1.4310 (V2A) geproduceerd zijn. Speciaal geschikt voor het gebruik in een extreem kritische omgeving.
- Zeer hoge efficiency door zeer hoge standtijd alsmede een zeer goede materiaalafname en hoog arbeidscomfort door rustige loop zonder terugslaan van de borstel.
- Agressief borsteleffect door hoge stugheid van de draadeinden.

D [mm]	W _F [mm]	L _T [mm]	D _A [mm]	D _F [mm]	Draad-einden	Opt. RPM	Max. RPM		Artikelnr.	Omschrijving	Prijs/stuk EUR
Edelstaaldraad (INOX) – alle INOX-borstels zijn ontvet.											
115	12	22	22,2	0,35	24	5.000 – 12.500	12.500	1	43300042	POS RBGIT 11512/22,2 CT INOX 0,35	-

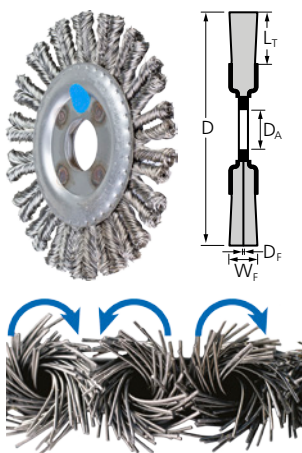

RBGIT PIPE CT, Pipeline, COMBITWIST

Speciaal voor de bewerking van edelstaal (INOX) ontwikkelde borstel. Optimaal te gebruiken bij zware borstelwerkzaamheden in de leiding-, pipeline industrie en tankbouw. Geschikt voor de bewerking van hoeken en kanten, omdat de draden minder opdraaien.

Technische gegevens:

- De hoogste bescherming tegen corrosie, omdat alle componenten uit edelstaal (INOX) in de kwaliteit 1.4310 (V2A) geproduceerd zijn. Speciaal geschikt voor het gebruik in een extreem kritische omgeving.
- Optimaal bereiken van moeilijk toegankelijke plaatsen zoals V-lasnaden door extreem smalle uitvoering.
- Zeer hoge efficiency door zeer hoge standtijd alsmede een zeer goede materiaalafname en hoog arbeidscomfort door rustige loop zonder terugslaan van de borstel.

D [mm]	W _F [mm]	L _T [mm]	D _A [mm]	D _F [mm]	Draad-einden	Opt. RPM	Max. RPM		Artikelnr.	Omschrijving	Prijs/stuk EUR
Edelstaaldraad (INOX) – alle INOX-borstels zijn ontvet.											
115	6	22	22,2	0,50	36	5.000 – 12.500	12.500	1	43300032	POS RBGIT 11506/22,2 PIPE CT INOX 0,50	-

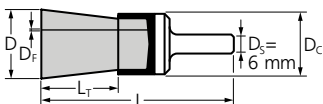

PBUIT, ongetordeerd

Geschikt voor lichte borstelwerkzaamheden zoals het ontbramen, reinigen en verwijderen van aanloopkleuren. Speciaal ontwikkeld voor de bewerking van edelstaal (INOX).

Technische gegevens:

- De hoogste bescherming tegen corrosie, omdat alle componenten uit edelstaal (INOX) in de kwaliteit 1.4310 (V2A) geproduceerd zijn. Speciaal geschikt voor het gebruik in een extreem kritische omgeving.
- Optimaal bereiken van moeilijk toegankelijke plaatsen zoals boringen en holle ruimtes door het uitspreiden van het beleg bij rotatie.
- Verkrijgt fijne oppervlakken.

D [mm]	D _c [mm]	L _T [mm]	D _f [mm]	L [mm]	Opt. RPM	Max. RPM		Artikelnr.	Omschrijving	Prijs/stuk EUR
Edelstaaldraad (INOX) – alle INOX-borstels zijn ontvet.										
15	16	22	0,15	65	7.200 – 11.700	18.000	10	43200022	PBUIT 1516/6 INOX 0,15	-
			0,20	65	7.200 – 11.700	18.000	10	43200027	PBUIT 1516/6 INOX 0,20	-
20	22	25	0,15	70	7.200 – 11.700	18.000	10	43200032	PBUIT 2022/6 INOX 0,15	-
			0,20	70	7.200 – 11.700	18.000	10	43200037	PBUIT 2022/6 INOX 0,20	-

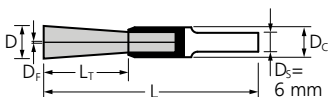

PBGSIT, SINGLETWIST, getordeerd

Bijzonder flexibele enkelvoudig getordeerde borstel voor speciale bewerkingsopgaven. Speciaal ontwikkeld voor de bewerking van edelstaal (INOX).



Technische gegevens:

- De hoogste bescherming tegen corrosie, omdat alle componenten uit edelstaal (INOX) in de kwaliteit 1.4310 (V2A) geproduceerd zijn. Speciaal geschikt voor het gebruik in een extreem kritische omgeving.
- Optimaal bereiken van moeilijk toegankelijke plaatsen zoals binnenhoeken, omdat de draden niet opendraaien.

D [mm]	D _c [mm]	L _T [mm]	D _f [mm]	L [mm]	Opt. RPM	Max. RPM		Artikelnr.	Omschrijving	Prijs/stuk EUR
Edelstaaldraad (INOX) – alle INOX-borstels zijn ontvet.										
10	10	25	0,20	65	4.000 – 6.500	10.000	10	43200102	PBGSIT 1010/6 INOX 0,20	-
			0,35	65	4.000 – 6.500	10.000	10	43200107	PBGSIT 1010/6 INOX 0,35	-

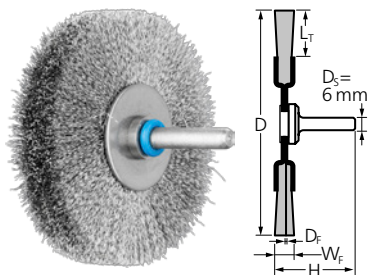

RBUIT

Universeel geschikt voor het reinigen, ontbramen en verwijderen van aanloopkleuren. Speciaal ontwikkeld voor de bewerking van edelstaal (INOX).



Technische gegevens:

- De hoogste bescherming tegen corrosie, omdat alle componenten uit edelstaal (INOX) in de kwaliteit 1.4310 (V2A) geproduceerd zijn. Speciaal geschikt voor het gebruik in een extreem kritische omgeving.
- Optimale aanpassing aan de contouren van de werkstukken door hoge flexibiliteit.
- Verkrijgt fijne oppervlakken.

D [mm]	W _F [mm]	L _T [mm]	D _F [mm]	H [mm]	Opt. RPM	Max. RPM		Artikelnr.	Omschrijving	Prijs/stuk EUR
Edelstaaldraad (INOX) – alle INOX-borstels zijn ontvet.										
30	6	7	0,20	40	8.000 – 13.000	20.000	10	43100012	RBUIT 3006/6 INOX 0,20	-
50	15	13	0,20	50	6.000 – 9.800	15.000	10	43100032	RBUIT 5015/6 INOX 0,20	-
70	15	19	0,15	50	6.000 – 9.800	15.000	10	43100062	RBUIT 7015/6 INOX 0,15	-
			0,30	50	6.000 – 9.800	15.000	10	43100067	RBUIT 7015/6 INOX 0,30	-
80	15	19	0,15	50	4.800 – 7.800	12.000	10	43100072	RBUIT 8015/6 INOX 0,15	-
			0,30	50	4.800 – 7.800	12.000	10	43100077	RBUIT 8015/6 INOX 0,30	-

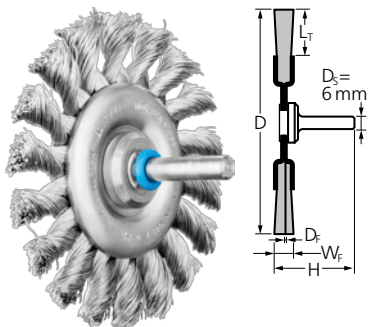

RBGIT, getordeerd

Universeel geschikt voor het reinigen, ontbramen en verwijderen van aanloopkleuren. Speciaal ontwikkeld voor de bewerking van edelstaal (INOX).

Technische gegevens:

- De hoogste bescherming tegen corrosie, omdat alle componenten uit edelstaal (INOX) in de kwaliteit 1.4310 (V2A) geproduceerd zijn. Speciaal geschikt voor het gebruik in een extreem kritische omgeving.
- Agressief borsteleffect door hoge stugheid van de draadeinden.

D [mm]	W _F [mm]	L _T [mm]	D _F [mm]	Draad-einden	H [mm]	Opt. RPM	Max. RPM		Artikelnr.	Omschrijving	Prijs/stuk EUR
Edelstaaldraad (INOX) – alle INOX-borstels zijn ontvet.											
76	6	16	0,35	18	42	10.000 – 16.300	25.000	10	43100252	RBGIT 7006/6 INOX 0,35	-

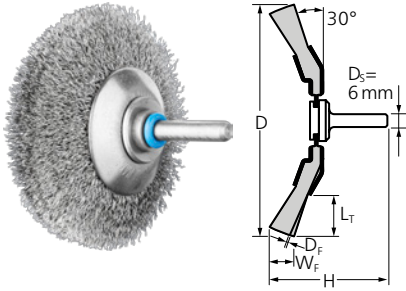

KBUIT

Uitstekend geschikt voor middelzware borstelwerkzaamheden zoals het ontbramen, reinigen en verwijderen van aanloopkleuren. Speciaal ontwikkeld voor de bewerking van edelstaal (INOX).



Technische gegevens:

- De hoogste bescherming tegen corrosie, omdat alle componenten uit edelstaal (INOX) in de kwaliteit 1.4310 (V2A) geproduceerd zijn. Speciaal geschikt voor het gebruik in een extreem kritische omgeving.
- Optimaal bereiken van moeilijk toegankelijke plaatsen zoals binnenkanten, groeven en spleten.
- Optimale aanpassing aan de contouren van de werkstukken door hoge flexibiliteit. Verkrijgt fijne oppervlakken.

D [mm]	W _F [mm]	L _T [mm]	D _F [mm]	H [mm]	Opt. RPM	Max. RPM		Artikelnr.	Omschrijving	Prijs/stuk EUR
Edelstaaldraad (INOX) – alle INOX-borstels zijn ontvet.										
50	10	10	0,20	49	6.000 – 9.800	15.000	10	43225017	KBUIT 5010/6 INOX 0,20	-
70	10	15	0,15	58	6.000 – 9.800	15.000	10	43225052	KBUIT 7010/6 INOX 0,15	-
			0,20	58	6.000 – 9.800	15.000	10	43225057	KBUIT 7010/6 INOX 0,20	-
80	10	20	0,30	62	4.800 – 7.800	12.000	10	43225087	KBUIT 8010/6 INOX 0,30	-

Miniatuurborstels

Penseelborstels, ongetordeerd

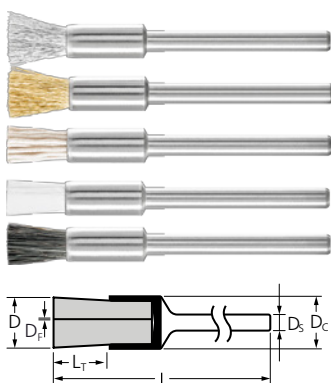

PBU

Geschikt voor lichte borstelwerkzaamheden zoals het ontbramen, reinigen en polijsten. Miniatuurborstels kunnen worden gebruikt op buigzame-asmachines, micromotoren of elektrische machines.



Technische gegevens:

- De hoogste precisie en efficiency in de bewerking van filigrane werkstukken.
- Optimaal bereiken van moeilijk toegankelijke plaatsen zoals boringen en holle ruimtes door het uitspreiden van het beleg bij rotatie.
- Verkrijgt fijne oppervlakken.

D [mm]	D _C [mm]	L _T [mm]	D _F [mm]	L [mm]	D _S [mm]	Opt. RPM	Max. RPM		Artikelnr.	Omschrijving	Prijs/stuk EUR
Staaldraad (ST)											
5	5	8	0,10	45	2,34	5.000 – 15.000	25.000	10	43200301	PBU 0505/2,34 ST 0,10	-
					3	5.000 – 15.000	25.000	10	43200351	PBU 0505/3 ST 0,10	-
Edelstaaldraad (INOX)											
5	5	8	0,10	45	2,34	4.000 – 10.000	25.000	10	43200302	PBU 0505/2,34 INOX 0,10	-
					3	4.000 – 10.000	25.000	10	43200352	PBU 0505/3 INOX 0,10	-
Messingdraad (MES)											
5	5	8	0,10	45	3	4.000 – 10.000	25.000	10	43200353	PBU 0505/3 MES 0,10	-
Kunststof draad siliciumcarbide (SiC)											
5	5	8	0,55	45	2,34	1.200 – 5.000	25.000	10	43200304	PBU 0505/2,34 SiC 320 0,55	-
			0,25	45	2,34	1.200 – 5.000	25.000	10	43200305	PBU 0505/2,34 SiC 800 0,25	-
			0,55	45	3	1.200 – 5.000	25.000	10	43200354	PBU 0505/3 SiC 320 0,55	-
			0,25	45	3	1.200 – 5.000	25.000	10	43200355	PBU 0505/3 SiC 800 0,25	-
Kunststof draad aluminiumoxide (AO)											
5	5	8	0,50	45	2,34	1.200 – 5.000	25.000	10	43200311	PBU 0505/2,34 AO 320 0,50	-
			0,30	45	2,34	1.200 – 5.000	25.000	10	43200310	PBU 0505/2,34 AO 600 0,30	-
			0,50	45	3	1.200 – 5.000	25.000	10	43200361	PBU 0505/3 AO 320 0,50	-
			0,30	45	3	1.200 – 5.000	25.000	10	43200360	PBU 0505/3 AO 600 0,30	-
Kunststof draad diamant (DIA)											
5	5	8	0,40	45	3	1.200 – 5.000	25.000	10	47701649	PBU 0505/3 DIA 400 0,40	-
Kunststof draad nylon											
5	5	8	0,20	45	3	1.200 – 5.000	25.000	10	43200356	PBU 0505/3 Nylon 0,20	-
Natuurborstel borstel wit (SBW)											
5	5	8	-	45	2,34	4.000 – 10.000	25.000	10	43200307	PBU 0505/2,34 SBW	-
					3	4.000 – 10.000	25.000	10	43200357	PBU 0505/3 SBW	-
Natuurborstel borstel zwart (SBS)											
5	5	8	-	45	2,34	4.000 – 10.000	25.000	10	43200308	PBU 0505/2,34 SBS	-
					3	4.000 – 10.000	25.000	10	43200358	PBU 0505/3 SBS	-
Natuurborstel geitenhaar (ZHW)											
5	5	8	-	45	2,34	4.000 – 10.000	25.000	10	43200309	PBU 0505/2,34 ZHW	-
					3	4.000 – 10.000	25.000	10	43200359	PBU 0505/3 ZHW	-

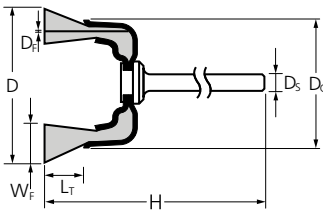

TBU

Geschikt voor lichte borstelwerkzaamheden zoals het ontbramen, reinigen en polijsten. Op basis van lateraal gebruik met het totale borsteloppervlak speciaal geschikt voor borstelwerkzaamheden op kleine vlakken. Zij kunnen worden gebruikt op buigzame-asmachines, micromotoren of elektrische machines.

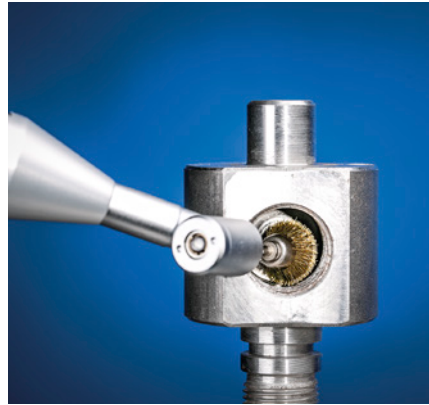

Technische gegevens:

- De hoogste precisie en efficiency in de bewerking van filigrane werkstukken.
- Optimale aanpassing aan de contouren van de werkstukken door hoge flexibiliteit.
- Verkrijgt fijne oppervlakken.

D [mm]	D _c [mm]	W _f [mm]	L _r [mm]	D _f [mm]	H [mm]	D _s [mm]	Opt. RPM	Max. RPM		Artikelnr.	Omschrijving	Prijs/stuk EUR
Staaldraad (ST)												
15	8	3	5	0,10	45	3	5.000 – 10.000	20.000	10	43209251	TBU 1503/3 ST 0,10	-
18	10	3	6	0,10	45	2,34	5.000 – 10.000	18.000	10	43209401	TBU 1803/2,34 ST 0,10	-
						3	5.000 – 10.000	18.000	10	43209451	TBU 1803/3 ST 0,10	-
Edelstaaldraad (INOX)												
15	8	3	5	0,10	45	3	4.000 – 10.000	20.000	10	43209252	TBU 1503/3 INOX 0,10	-
18	10	3	6	0,10	45	3	4.000 – 10.000	18.000	10	43209452	TBU 1803/3 INOX 0,10	-
Messingdraad (MES)												
15	8	3	5	0,10	45	3	4.000 – 10.000	20.000	10	43209253	TBU 1503/3 MES 0,10	-
18	10	3	6	0,10	45	3	4.000 – 10.000	18.000	10	43209453	TBU 1803/3 MES 0,10	-
Kunststof draad siliciumcarbide (SiC)												
18	10	3	6	0,55	45	2,34	1.200 – 5.000	18.000	10	43209404	TBU 1803/2,34 SiC 320 0,55	-
						3	1.200 – 5.000	18.000	10	43209454	TBU 1803/3 SiC 320 0,55	-
						2,34	1.200 – 5.000	18.000	10	43209405	TBU 1803/2,34 SiC 800 0,25	-
Kunststof draad aluminiumoxide (AO)												
18	10	3	6	0,50	45	2,34	1.200 – 5.000	18.000	10	43209411	TBU 1803/2,34 AO 320 0,50	-
						3	1.200 – 5.000	18.000	10	43209461	TBU 1803/3 AO 320 0,50	-
						2,34	1.200 – 5.000	18.000	10	43209410	TBU 1803/2,34 AO 600 0,30	-
Kunststof draad diamant (DIA)												
18	10	3	6	0,40	45	3	4.000 – 10.000	18.000	10	47701648	TBU 1803/3 DIA 400 0,40	-
Kunststof draad nylon												
15	8	3	5	0,15	45	2,34	1.200 – 5.000	20.000	10	43209206	TBU 1503/2,34 Nylon 0,15	-
						3	1.200 – 5.000	20.000	10	43209256	TBU 1503/3 Nylon 0,15	-
18	10	3	6	0,15	45	2,34	1.200 – 5.000	18.000	10	43209406	TBU 1803/2,34 Nylon 0,15	-
						3	1.200 – 5.000	18.000	10	43209456	TBU 1803/3 Nylon 0,15	-
Natuurborstel borstel wit (SBW)												
15	8	3	5	-	45	2,34	4.000 – 10.000	20.000	10	43209207	TBU 1503/2,34 SBW	-
						3	4.000 – 10.000	20.000	10	43209257	TBU 1503/3 SBW	-
18	10	3	6	-	45	2,34	4.000 – 10.000	18.000	10	43209407	TBU 1803/2,34 SBW	-
						3	4.000 – 10.000	18.000	10	43209457	TBU 1803/3 SBW	-

Vervolg zie volgende bladzijde

D [mm]	D _C [mm]	W _F [mm]	L _T [mm]	D _F [mm]	H [mm]	D _S [mm]	Opt. RPM	Max. RPM		Artikelnr.	Omschrijving	Prijs/stuk EUR
Natuurborstel borstel zwart (SBS)												
15	8	3	5	-	45	3	4.000 – 10.000	20.000	10	43209258	TBU 1503/3 SBS	-
18	10	3	6	-	45	2,34	4.000 – 10.000	18.000	10	43209408	TBU 1803/2,34 SBS	-
						3	4.000 – 10.000	18.000	10	43209458	TBU 1803/3 SBS	-
Natuurborstel geitenhaar (ZHW)												
15	8	3	5	-	45	2,34	4.000 – 10.000	20.000	10	43209209	TBU 1503/2,34 ZHW	-
						3	4.000 – 10.000	20.000	10	43209259	TBU 1503/3 ZHW	-
18	10	3	6	-	45	2,34	4.000 – 10.000	18.000	10	43209409	TBU 1803/2,34 ZHW	-
						3	4.000 – 10.000	18.000	10	43209459	TBU 1803/3 ZHW	-

Ronde borstels, ongetordeerd

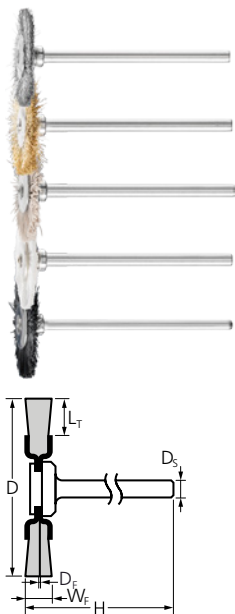

RBU

Geschikt voor lichte borstelwerkzaamheden zoals het ontbramen, reinigen en polijsten. Miniaturborstels kunnen worden gebruikt op buigzame-asmachines, micromotoren of elektrische machines.



Technische gegevens:

- De hoogste precisie en efficiency in de bewerking van filigrane werkstukken.
- Zeer nauwkeurig werken op moeilijk toegankelijke plaatsen is mogelijk.
- Verkrijgt fijne oppervlakken.

D [mm]	W _F [mm]	L _T [mm]	D _F [mm]	H [mm]	D _S [mm]	Opt. RPM	Max. RPM		Artikelnr.	Omschrijving	Prijs/stuk EUR
Staaldraad (ST)											
16	2	3	0,10	46	2,34	5.000 – 10.000	12.000	10	43100301	RBU 1602/2,34 ST 0,10	-
					3	5.000 – 10.000	12.000	10	43100351	RBU 1602/3 ST 0,10	-
19	2	5	0,10	46	2,34	5.000 – 10.000	12.000	10	43100501	RBU 1902/2,34 ST 0,10	-
					3	5.000 – 10.000	12.000	10	43100551	RBU 1902/3 ST 0,10	-
22	2	6	0,10	46	3	5.000 – 10.000	12.000	10	43100751	RBU 2202/3 ST 0,10	-
32	2	10	0,10	46	3	5.000 – 10.000	12.000	10	43102051	RBU 3202/3 ST 0,10	-
Eedelstaaldraad (INOX)											
16	2	3	0,10	46	2,34	4.000 – 10.000	12.000	10	43100302	RBU 1602/2,34 INOX 0,10	-
					3	4.000 – 10.000	12.000	10	43100352	RBU 1602/3 INOX 0,10	-
19	2	5	0,10	46	3	4.000 – 10.000	12.000	10	43100552	RBU 1902/3 INOX 0,10	-
22	2	6	0,10	46	3	4.000 – 10.000	12.000	10	43100752	RBU 2202/3 INOX 0,10	-
32	2	10	0,10	46	3	4.000 – 10.000	12.000	10	43102053	RBU 3202/3 INOX 0,10	-
Messingdraad (MES)											
16	2	3	0,10	46	2,34	4.000 – 10.000	12.000	10	43100303	RBU 1602/2,34 MES 0,10	-
					3	4.000 – 10.000	12.000	10	43100353	RBU 1602/3 MES 0,10	-

Vervolg zie volgende bladzijde



D [mm]	W _f [mm]	L _T [mm]	D _f [mm]	H [mm]	D _s [mm]	Opt. RPM	Max. RPM		Artikelnr.	Omschrijving	Prijs/stuk EUR
19	2	5	0,10	46	3	4.000 – 10.000	12.000	10	43100553	RBU 1902/3 MES 0,10	-
22	2	6	0,10	46	2,34	4.000 – 10.000	12.000	10	43100703	RBU 2202/2,34 MES 0,10	-
					3	4.000 – 10.000	12.000	10	43100753	RBU 2202/3 MES 0,10	-
Kunststof draad siliciumcarbide (SiC)											
22	2	6	0,55	46	3	1.200 – 5.000	12.000	10	43100754	RBU 2202/3 SiC 320 0,55	-
					2,34	1.200 – 5.000	12.000	10	43100705	RBU 2202/2,34 SiC 800 0,25	-
						3	1.200 – 5.000	12.000	10	43100755	RBU 2202/3 SiC 800 0,25
Kunststof draad aluminiumoxide (AO)											
22	2	6	0,50	46	2,34	1.200 – 5.000	12.000	10	43100710	RBU 2202/2,34 AO 320 0,50	-
					3	1.200 – 5.000	12.000	10	43100760	RBU 2202/3 AO 320 0,50	-
					2,34	1.200 – 5.000	12.000	10	43100711	RBU 2202/2,34 AO 600 0,30	-
									3	1.200 – 5.000	12.000
Kunststof draad diamant (DIA)											
22	2	6	0,40	46	3	1.200 – 5.000	12.000	10	47701642	RBU 2202/3 DIA 400 0,40	-
Kunststof draad nylon											
22	2	6	0,15	46	3	1.200 – 5.000	12.000	10	43100756	RBU 2202/3 Nylon 0,15	-
					2,34	1.200 – 5.000	12.000	10	43100706	RBU 2202/2,34 Nylon 0,15	-
Natuurborstel borstel wit (SBW)											
16	2	3	-	46	2,34	4.000 – 10.000	12.000	10	43100307	RBU 1602/2,34 SBW	-
					3	4.000 – 10.000	12.000	10	43100357	RBU 1602/3 SBW	-
19	2	5	-	46	2,34	4.000 – 10.000	12.000	10	43100507	RBU 1902/2,34 SBW	-
					3	4.000 – 10.000	12.000	10	43100557	RBU 1902/3 SBW	-
22	2	6	-	46	2,34	4.000 – 10.000	12.000	10	43100707	RBU 2202/2,34 SBW	-
					3	4.000 – 10.000	12.000	10	43100757	RBU 2202/3 SBW	-
Natuurborstel borstel zwart (SBS)											
16	2	3	-	46	2,34	4.000 – 10.000	12.000	10	43100308	RBU 1602/2,34 SBS	-
					3	4.000 – 10.000	12.000	10	43100358	RBU 1602/3 SBS	-
19	2	5	-	46	2,34	4.000 – 10.000	12.000	10	43100508	RBU 1902/2,34 SBS	-
					3	4.000 – 10.000	12.000	10	43100558	RBU 1902/3 SBS	-
22	2	6	-	46	2,34	4.000 – 10.000	12.000	10	43100708	RBU 2202/2,34 SBS	-
					3	4.000 – 10.000	12.000	10	43100758	RBU 2202/3 SBS	-
Natuurborstel geitenhaar (ZHW)											
16	2	3	-	46	2,34	4.000 – 10.000	12.000	10	43100309	RBU 1602/2,34 ZHW	-
					3	4.000 – 10.000	12.000	10	43100359	RBU 1602/3 ZHW	-
22	2	6	-	46	2,34	4.000 – 10.000	12.000	10	43100709	RBU 2202/2,34 ZHW	-
					3	4.000 – 10.000	12.000	10	43100759	RBU 2202/3 ZHW	-



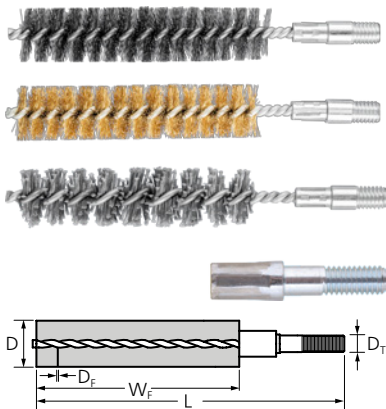

IBU, met schroefdraad

Speciaal geschikt voor het ontbramen en reinigen van buizen, schroefdraden, moffen en cilinders.



Technische gegevens:

- Inspannen in de spantangen door geïntegreerde stiftaanzet (M6 = 6 mm en 3/8 = 10 mm) mogelijk.
- Verkrijgt fijne oppervlakken.

D [mm]	W _F [mm]	D _T [mm]	D _F [mm]	L [mm]	Max. RPM		Artikelnr.	Omschrijving	Prijs/stuk EUR
Staalraad (ST)									
8	80	M6	0,15	120	1.000	10	43679001	IBU 0880/M6 ST 0,15	-
10	80	M6	0,15	120	1.000	10	43679011	IBU 1080/M6 ST 0,15	-
12	80	M6	0,15	120	1.000	10	43679021	IBU 1280/M6 ST 0,15	-
13	80	M6	0,20	120	1.000	10	43679031	IBU 1380/M6 ST 0,20	-
15	80	M6	0,20	120	1.000	10	43679041	IBU 1580/M6 ST 0,20	-
16	80	M6	0,20	120	1.000	10	43679051	IBU 1680/M6 ST 0,20	-
18	80	M6	0,20	120	1.000	10	43679061	IBU 1880/M6 ST 0,20	-
20	80	M6	0,20	120	1.000	10	43679071	IBU 2080/M6 ST 0,20	-
22	100	3/8 BSW	0,20	170	1.000	10	43679081	IBU 22100/3/8 BSW ST 0,20	-
25	100	3/8 BSW	0,20	170	1.000	10	43679091	IBU 25100/3/8 BSW ST 0,20	-
30	100	3/8 BSW	0,20	170	1.000	10	43679101	IBU 30100/3/8 BSW ST 0,20	-
32	100	1/2 BSW	0,25	170	1.000	10	43679111	IBU 32100/1/2 BSW ST 0,25	-
38	100	1/2 BSW	0,30	170	1.000	10	43679121	IBU 38100/1/2 BSW ST 0,30	-
40	100	1/2 BSW	0,30	170	1.000	10	43679131	IBU 40100/1/2 BSW ST 0,30	-
44	100	1/2 BSW	0,30	170	1.000	10	43679141	IBU 44100/1/2 BSW ST 0,30	-
50	100	1/2 BSW	0,35	170	1.000	5	43679151	IBU 50100/1/2 BSW ST 0,35	-
57	100	1/2 BSW	0,35	170	1.000	5	43679161	IBU 57100/1/2 BSW ST 0,35	-
63	100	1/2 BSW	0,35	170	1.000	5	43679171	IBU 63100/1/2 BSW ST 0,35	-
69	100	1/2 BSW	0,35	170	1.000	5	43679181	IBU 69100/1/2 BSW ST 0,35	-
75	100	1/2 BSW	0,35	170	1.000	1	43679191	IBU 75100/1/2 BSW ST 0,35	-
82	100	1/2 BSW	0,35	170	1.000	1	43679301	IBU 82100/1/2 BSW ST 0,35	-
101	100	1/2 BSW	0,50	170	1.000	1	43679311	IBU 101100/1/2 BSW ST 0,50	-
Edelstaalraad (INOX)									
8	80	M6	0,15	120	1.000	10	43679003	IBU 0880/M6 INOX 0,15	-
10	80	M6	0,15	120	1.000	10	43679013	IBU 1080/M6 INOX 0,15	-
12	80	M6	0,15	120	1.000	10	43679023	IBU 1280/M6 INOX 0,15	-
13	80	M6	0,20	120	1.000	10	43679033	IBU 1380/M6 INOX 0,20	-
15	80	M6	0,20	120	1.000	10	43679043	IBU 1580/M6 INOX 0,20	-
16	80	M6	0,20	120	1.000	10	43679053	IBU 1680/M6 INOX 0,20	-
18	80	M6	0,20	120	1.000	10	43679063	IBU 1880/M6 INOX 0,20	-
20	80	M6	0,20	120	1.000	10	43679073	IBU 2080/M6 INOX 0,20	-
22	100	3/8 BSW	0,20	170	1.000	10	43679083	IBU 22100/3/8 BSW INOX 0,20	-
25	100	3/8 BSW	0,20	170	1.000	10	43679093	IBU 25100/3/8 BSW INOX 0,20	-
30	100	3/8 BSW	0,20	170	1.000	10	43679103	IBU 30100/3/8 BSW INOX 0,20	-
32	100	1/2 BSW	0,25	170	1.000	10	43679113	IBU 32100/1/2 BSW INOX 0,25	-
38	100	1/2 BSW	0,30	170	1.000	10	43679123	IBU 38100/1/2 BSW INOX 0,30	-
40	100	1/2 BSW	0,30	170	1.000	10	43679133	IBU 40100/1/2 BSW INOX 0,30	-
44	100	1/2 BSW	0,30	170	1.000	10	43679143	IBU 44100/1/2 BSW INOX 0,30	-

Vervolg zie volgende bladzijde



D [mm]	W _F [mm]	D _T [mm]	D _F [mm]	L [mm]	Max. RPM		Artikelnr.	Omschrijving	Prijs/stuk EUR
Messingdraad (MES)									
8	80	M6	0,15	120	1.000	10	43679002	IBU 0880/M6 MES 0,15	-
10	80	M6	0,15	120	1.000	10	43679012	IBU 1080/M6 MES 0,15	-
12	80	M6	0,15	120	1.000	10	43679022	IBU 1280/M6 MES 0,15	-
13	80	M6	0,20	120	1.000	10	43679032	IBU 1380/M6 MES 0,20	-
15	80	M6	0,20	120	1.000	10	43679042	IBU 1580/M6 MES 0,20	-
16	80	M6	0,20	120	1.000	10	43679052	IBU 1680/M6 MES 0,20	-
18	80	M6	0,20	120	1.000	10	43679062	IBU 1880/M6 MES 0,20	-
20	80	M6	0,20	120	1.000	10	43679072	IBU 2080/M6 MES 0,20	-
22	100	3/8 BSW	0,20	170	1.000	10	43679082	IBU 22100/3/8 BSW MES 0,20	-
25	100	3/8 BSW	0,20	170	1.000	10	43679092	IBU 25100/3/8 BSW MES 0,20	-
30	100	3/8 BSW	0,20	170	1.000	10	43679102	IBU 30100/3/8 BSW MES 0,20	-
32	100	1/2 BSW	0,25	170	1.000	10	43679112	IBU 32100/1/2 BSW MES 0,25	-
38	100	1/2 BSW	0,30	170	1.000	10	43679122	IBU 38100/1/2 BSW MES 0,30	-
40	100	1/2 BSW	0,30	170	1.000	10	43679132	IBU 40100/1/2 BSW MES 0,30	-
44	100	1/2 BSW	0,30	170	1.000	10	43679142	IBU 44100/1/2 BSW MES 0,30	-
Kunststof draad siliciumcarbide (SiC) 180									
8	80	M6	0,10	120	1.000	10	43679004	IBU 0880/M6 SiC 180 1,00	-
10	80	M6	0,10	120	1.000	10	43679014	IBU 1080/M6 SiC 180 1,00	-
12	80	M6	0,10	120	1.000	10	43679024	IBU 1280/M6 SiC 180 1,00	-
13	80	M6	0,10	120	1.000	10	43679034	IBU 1380/M6 SiC 180 1,00	-
15	80	M6	0,10	120	1.000	10	43679044	IBU 1580/M6 SiC 180 1,00	-
16	80	M6	0,10	120	1.000	10	43679054	IBU 1680/M6 SiC 180 1,00	-
18	80	M6	0,10	120	1.000	10	43679064	IBU 1880/M6 SiC 180 1,00	-
20	80	M6	0,10	120	1.000	10	43679074	IBU 2080/M6 SiC 180 1,00	-
22	100	3/8 BSW	0,10	170	1.000	10	43679084	IBU 22100/3/8 BSW SiC 180 1,00	-
25	100	3/8 BSW	0,10	170	1.000	10	43679094	IBU 25100/3/8 BSW SiC 180 1,00	-
30	100	3/8 BSW	0,10	170	1.000	10	43679104	IBU 30100/3/8 BSW SiC 180 1,00	-

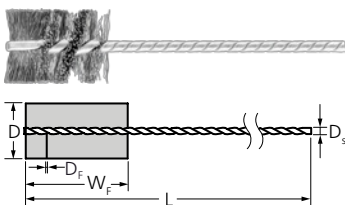

IBU, met stift

Voor lichte reinigings- en ontbraamwerkzaamheden op schroefdraadboringen of uitsparingen, bijv. spiebanen. Bij binnenborstels met stomp oog strekt het beleg zich uit tot aan de borstelpunt.

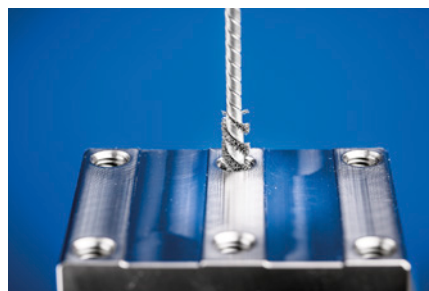

Technische gegevens:

- Optimale aanpassing aan de contouren van de werkstukken door hoge flexibiliteit. Verkrijgt fijne oppervlakken.
- Hogere standtijd door constructie van de gedraaide draad.
- Het gebogen draadeinde vertoont geen scherpe kanten, zodat gevoelige oppervlakken niet worden gekrast.

D [mm]	W _F [mm]	D _S [mm]	D _F [mm]	L [mm]	Max. RPM		Artikelnr.	Omschrijving	Prijs/stuk EUR
Staaldraad (ST)									
6	25	3,2	0,12	90	3.500	10	43679601	IBU 0625/3,2 ST 0,12	-
8	25	3,2	0,12	90	3.500	10	43679611	IBU 0825/3,2 ST 0,12	-
10	25	3,2	0,12	90	3.500	10	43679621	IBU 1025/3,2 ST 0,12	-
			0,20	90	3.500	10	43679631	IBU 1025/3,2 ST 0,20	-
13	25	3,2	0,12	90	3.500	10	43679641	IBU 1325/3,2 ST 0,12	-
			0,20	90	3.500	10	43679651	IBU 1325/3,2 ST 0,20	-
16	25	3,2	0,12	90	3.000	10	43679661	IBU 1625/3,2 ST 0,12	-

Vervolg zie volgende bladzijde



D [mm]	W _F [mm]	D _S [mm]	D _F [mm]	L [mm]	Max. RPM		Artikelnr.	Omschrijving	Prijs/stuk EUR
16	25	3,2	0,20	90	3.000	10	43679671	IBU 1625/3,2 ST 0,20	-
19	25	3,2	0,12	90	3.000	10	43679681	IBU 1925/3,2 ST 0,12	-
			0,20	90	3.000	10	43679691	IBU 1925/3,2 ST 0,20	-
22	25	3,8	0,12	90	3.000	10	43679701	IBU 2225/3,8 ST 0,12	-
			0,20	90	3.000	10	43679711	IBU 2225/3,8 ST 0,20	-
25	25	3,8	0,12	90	3.000	10	43679721	IBU 2525/3,8 ST 0,12	-
			0,20	90	3.000	10	43679731	IBU 2525/3,8 ST 0,20	-
29	25	3,8	0,20	90	3.000	10	43679741	IBU 2925/3,8 ST 0,20	-
32	25	3,8	0,20	90	3.000	10	43679751	IBU 3225/3,8 ST 0,20	-

Edelstaaldraad (INOX)

6	25	3,2	0,12	90	3.500	10	43679602	IBU 0625/3,2 INOX 0,12	-
10	25	3,2	0,12	90	3.500	10	43679622	IBU 1025/3,2 INOX 0,12	-
13	25	3,2	0,12	90	3.500	10	43679642	IBU 1325/3,2 INOX 0,12	-
16	25	3,2	0,12	90	3.000	10	43679662	IBU 1625/3,2 INOX 0,12	-
			0,20	90	3.000	10	43679672	IBU 1625/3,2 INOX 0,20	-
19	25	3,2	0,12	90	3.000	10	43679682	IBU 1925/3,2 INOX 0,12	-
			0,20	90	3.000	10	43679692	IBU 1925/3,2 INOX 0,20	-
22	25	3,8	0,12	90	3.000	10	43679712	IBU 2225/3,8 INOX 0,12	-
25	25	3,8	0,12	90	3.000	10	43679722	IBU 2525/3,8 INOX 0,12	-
			0,20	90	3.000	10	43679732	IBU 2525/3,8 INOX 0,20	-
32	25	3,8	0,20	90	3.000	10	43679752	IBU 3225/3,8 INOX 0,20	-

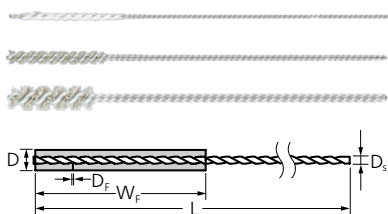

IBU, met stift

Voor licht ontbramen, reinigen van boringen en dwarsboringen en voor de oppervlaktebewerking. Bij binnenborstels met stomp oog strekt het beleg zich uit tot aan de borstelpunt.

Technische gegevens:

- Optimale aanpassing aan de contouren van de werkstukken door hoge flexibiliteit. Verkrijgt fijne oppervlakken.

- Maken zeer hoge precisie en efficiency mogelijk in de bewerking van filigrane werkstukken. Geen verandering van de vaste maten van de werkstukken.
- Het gebogen draadeinde vertoont geen scherpe kanten, zodat gevoelige oppervlakken niet worden gekrast.

D [mm]	W _F [mm]	D _S [mm]	D _F [mm]	L [mm]	Max. RPM		Artikelnr.	Omschrijving	Prijs/stuk EUR
--------	---------------------	---------------------	---------------------	--------	----------	---	------------	--------------	----------------

Kunststof draad aluminiumoxide (AO) 2000

0,7	12	0,4	0,20	100	1.000	10	43679504	IBU 0,712/0,4 AO 2000 0,20	-
-----	----	-----	------	-----	-------	----	----------	----------------------------	---

Kunststof draad siliciumcarbide (SiC) 1000

1,2	12	0,5	0,25	100	1.000	10	43679514	IBU 1,212/0,5 SiC 1000 0,25	-
1,9	18	0,7	0,25	100	1.000	10	43679524	IBU 1,918/0,7 SiC 1000 0,25	-
2,2	18	0,9	0,25	100	1.000	10	43679534	IBU 2,218/0,9 SiC 1000 0,25	-
2,6	25	1	0,25	100	1.000	10	43679544	IBU 2,625/1,0 SiC 1000 0,25	-
3,2	25	1,7	0,25	100	1.000	10	43679554	IBU 3,225/1,7 SiC 1000 0,25	-
3,5	25	1,7	0,25	100	1.000	10	43679564	IBU 3,525/1,7 SiC 1000 0,25	-

Kunststof draad aluminiumoxide (AO) 600

4,2	25	2,2	0,30	125	1.000	10	43679575	IBU 4,225/2,2 AO 600 0,30	-
4,8	25	2,2	0,30	125	1.000	10	43679585	IBU 4,825/2,2 AO 600 0,30	-
5,5	25	2,2	0,30	125	1.000	10	43679595	IBU 5,525/2,2 AO 600 0,30	-
6,6	25	2,9	0,30	125	1.000	10	43679605	IBU 6,625/2,9 AO 600 0,30	-
8,2	25	2,9	0,30	125	2.000	10	43679618	IBU 8,225/2,9 AO 600 0,30	-
9,8	25	3,2	0,30	125	2.000	10	43679619	IBU 9,825/3,2 AO 600 0,30	-
11,5	25	3,2	0,30	125	2.000	10	43679638	IBU 11,525/3,2 AO 600 0,30	-
13	25	3,7	0,30	125	2.000	10	43679639	IBU 1325/3,7 AO 600 0,30	-
16	25	3,7	0,30	125	2.000	10	43679658	IBU 1625/3,7 AO 600 0,30	-

Vervolg zie volgende bladzijde



D [mm]	W _f [mm]	D _s [mm]	D _f [mm]	L [mm]	Max. RPM		Artikelnr.	Omschrijving	Prijs/stuk EUR
20	25	4,7	0,30	125	2.000	10	43679698	IBU 2025/4,7 AO 600 0,30	-
25	25	4,7	0,30	125	2.000	10	43679738	IBU 2525/4,7 AO 600 0,30	-



IBU, met oog

Voor lichte reinigings- en ontbraamwerkzaamheden op schroefdraadboringen of uitsparingen, bijv. spiebanen. Speciaal geschikt voor borstelwerkzaamheden bij handmatig gebruik.

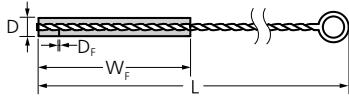

Technische gegevens:

- Maken zeer hoge precisie en efficiency mogelijk in de bewerking van filigrane werkstukken.
- Optimaal bereiken van moeilijk toegankelijke plaatsen zoals binnenvlakken van buizen en boringen.
- Verkrijgt fijne oppervlakken.

D [mm]	W _f [mm]	L [mm]	D _f [mm]		Artikelnr.	Omschrijving	Prijs/stuk EUR
Staaldraad (ST)							
3	100	300	0,10	10	43679401	IBU 03100 ST 0,10	-
4	100	300	0,15	10	43679411	IBU 04100 ST 0,15	-
5	100	300	0,15	10	43679421	IBU 05100 ST 0,15	-
6	100	300	0,15	10	43679201	IBU 06100 ST 0,15	-
8	100	300	0,15	10	43679211	IBU 08100 ST 0,15	-
10	100	300	0,15	10	43679221	IBU 10100 ST 0,15	-
12	100	300	0,15	10	43679231	IBU 12100 ST 0,15	-
15	100	300	0,15	10	43679241	IBU 15100 ST 0,15	-
18	100	300	0,15	10	43679481	IBU 18100 ST 0,15	-
20	100	300	0,15	10	43679251	IBU 20100 ST 0,15	-
25	100	300	0,15	10	43679261	IBU 25100 ST 0,15	-
30	100	300	0,15	10	43679271	IBU 30100 ST 0,15	-
Edelstaaldraad (INOX)							
3	100	300	0,10	10	43679402	IBU 03100 INOX 0,10	-
4	100	300	0,15	10	43679412	IBU 04100 INOX 0,15	-
5	100	300	0,15	10	43679422	IBU 05100 INOX 0,15	-
6	100	300	0,15	10	43679203	IBU 06100 INOX 0,15	-
8	100	300	0,15	10	43679213	IBU 08100 INOX 0,15	-
10	100	300	0,15	10	43679223	IBU 10100 INOX 0,15	-
12	100	300	0,15	10	43679233	IBU 12100 INOX 0,15	-
15	100	300	0,15	10	43679243	IBU 15100 INOX 0,15	-
18	100	300	0,15	10	43679482	IBU 18100 INOX 0,15	-
20	100	300	0,15	10	43679253	IBU 20100 INOX 0,15	-
25	100	300	0,15	10	43679263	IBU 25100 INOX 0,15	-
30	100	300	0,15	10	43679273	IBU 30100 INOX 0,15	-
Messingdraad (MES)							
3	100	300	0,10	10	43679403	IBU 03100 MES 0,10	-
4	100	300	0,15	10	43679413	IBU 04100 MES 0,15	-
5	100	300	0,15	10	43679423	IBU 05100 MES 0,15	-
6	100	300	0,15	10	43679202	IBU 06100 MES 0,15	-
8	100	300	0,15	10	43679212	IBU 08100 MES 0,15	-
10	100	300	0,15	10	43679222	IBU 10100 MES 0,15	-
12	100	300	0,15	10	43679232	IBU 12100 MES 0,15	-

Vervolg zie volgende bladzijde



Binnenborstels

Binnenborstels



D [mm]	W _F [mm]	L [mm]	D _F [mm]		Artikelnr.	Omschrijving	Prijs/stuk EUR
15	100	300	0,15	10	43679242	IBU 15100 MES 0,15	-
18	100	300	0,15	10	43679483	IBU 18100 MES 0,15	-
20	100	300	0,15	10	43679252	IBU 20100 MES 0,15	-
25	100	300	0,15	10	43679262	IBU 25100 MES 0,15	-
30	100	300	0,15	10	43679272	IBU 30100 MES 0,15	-
Kunststof draad nylon							
3	100	300	0,10	10	43679404	IBU 03100 Nylon 0,10	-
4	100	300	0,15	10	43679414	IBU 04100 Nylon 0,15	-
5	100	300	0,15	10	43679424	IBU 05100 Nylon 0,15	-
6	100	300	0,15	10	43679206	IBU 06100 Nylon 0,20	-
8	100	300	0,15	10	43679216	IBU 08100 Nylon 0,20	-
10	100	300	0,15	10	43679226	IBU 10100 Nylon 0,20	-
12	100	300	0,15	10	43679236	IBU 12100 Nylon 0,30	-
15	100	300	0,15	10	43679246	IBU 15100 Nylon 0,30	-
18	100	300	0,30	10	43679484	IBU 18100 Nylon 0,30	-
20	100	300	0,15	10	43679256	IBU 20100 Nylon 0,30	-
25	100	300	0,15	10	43679266	IBU 25100 Nylon 0,30	-
30	100	300	0,15	10	43679276	IBU 30100 Nylon 0,30	-



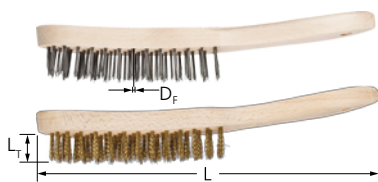

HBU, universeel gebruik

Universeel voor alle lichte reinigings- en ontroestwerkzaamheden te gebruiken.



Technische gegevens:

- Optimale presentatie op het **PFERD**TOOL-CENTER door ophanggat en aanduiding met EAN-nummer, bestelomschrijving en belegmateriaal.

Rijen	L _T [mm]	L [mm]	D _F [mm]		Artikelnr.	Omschrijving	Prijs/stuk EUR
Staaldraad (ST)							
1	25	290	0,35	10	43670011	HBU 10 ST 0,35	-
2	25	290	0,35	10	43671001	HBU 20 ST 0,35	-
3	25	290	0,35	50	43672004	HBU 30 GP ST 0,35	-
				10	43672001	HBU 30 ST 0,35	-
4	25	290	0,35	50	43673004	HBU 40 GP ST 0,35	-
				10	43673001	HBU 40 ST 0,35	-
5	25	290	0,35	50	43670004	HBU 50 GP ST 0,35	-
				10	43670001	HBU 50 ST 0,35	-
6	25	290	0,35	10	43673111	HBU 60 ST 0,35	-
Edelstaaldraad (INOX)							
1	25	290	0,30	10	43670013	HBU 10 INOX 0,30	-
2	25	290	0,30	10	43671003	HBU 20 INOX 0,30	-
3	25	290	0,30	10	43672003	HBU 30 INOX 0,30	-
4	25	290	0,30	50	43673005	HBU 40 GP INOX 0,30	-
				10	43673003	HBU 40 INOX 0,30	-
5	25	290	0,30	10	43670003	HBU 50 INOX 0,30	-
6	25	290	0,35	10	43673113	HBU 60 INOX 0,30	-
Messingdraad (MES)							
2	25	290	0,30	10	43671002	HBU 20 MES 0,30	-
3	25	290	0,30	10	43672002	HBU 30 MES 0,30	-
4	25	290	0,30	10	43673002	HBU 40 MES 0,30	-
5	25	290	0,30	10	43670002	HBU 50 MES 0,30	-



HBU LH, Long Handle

Geschikt voor het reinigen, ontroesten, reinigen van lasnaden en het zuiveren van oppervlakken. Extra lange greep.

Technische gegevens:

- Optimale presentatie op het **PFERD**TOOL-CENTER door ophanggat en aanduiding met EAN-nummer, bestelomschrijving en belegmateriaal.

Rijen	L _T [mm]	L [mm]	D _F [mm]		Artikelnr.	Omschrijving	Prijs/stuk EUR
Staaldraad (ST)							
3	25	350	0,35	10	43672011	HBU LH 30 ST 0,35	-
4	25	350	0,35	10	43673011	HBU LH 40 ST 0,35	-



HBK, voor hoeknaden

Door de V-vorm geschikt voor het reinigen, zuiveren en ontroesten van hoek- en V-naden.



Technische gegevens:

- Optimale presentatie op het **PFERD**TOOL-CENTER door ophanggat en aanduiding met EAN-nummer, bestelomschrijving en belegmateriaal.

Rijen	L _T [mm]	L [mm]	D _F [mm]		Artikelnr.	Omschrijving	Prijs/stuk EUR
Staaldraad (ST)							
3	35	290	0,35	10	43676001	HBK 30 ST 0,35	-
Edelstaaldraad (INOX)							
3	35	290	0,35	10	43676003	HBK 30 INOX 0,35	-

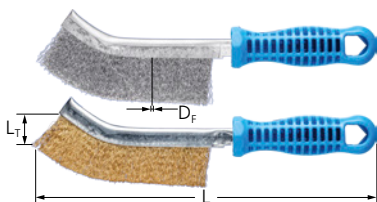

HBG, gebogen

Uitstekend geschikt voor reinigingswerkzaamheden op moeilijk toegankelijke plaatsen zoals hoeken en buizen.



Technische gegevens:

- Optimale presentatie op het **PFERD**TOOL-CENTER door ophanggat en aanduiding met EAN-nummer, bestelomschrijving en belegmateriaal.

Rijen	L _T [mm]	L [mm]	D _F [mm]		Artikelnr.	Omschrijving	Prijs/stuk EUR
Staaldraad (ST) – ST = vermessingde staaldraad							
1	25	265	0,30	10	43660001	HBG 10 ST 0,30	-
Edelstaaldraad (INOX)							
1	25	265	0,30	10	43662003	HBG 10 INOX 0,30	-
Messingdraad (MES)							
1	25	265	0,30	10	43662002	HBG 10 MES 0,30	-

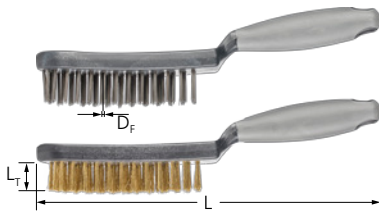

HBUP, met plastic lichaam

Universeel voor alle lichte reinigings- en ontroestwerkzaamheden te gebruiken.

Technische gegevens:

- Veilig en ergonomisch werken door de gebogen twee componenten greep.

- Optimale presentatie op het **PFERD**TOOL-CENTER door ophanggat en aanduiding met EAN-nummer, bestelomschrijving en belegmateriaal.

Rijen	L _T [mm]	L [mm]	D _F [mm]		Artikelnr.	Omschrijving	Prijs/stuk EUR
Staaldraad (ST)							
3	25	290	0,40	10	43674503	HBUP 30 ST 0,40	-
4	25	290	0,40	10	43674504	HBUP 40 ST 0,40	-
5	25	290	0,40	10	43674505	HBUP 50 ST 0,40	-
Edelstaaldraad (INOX)							
2	25	290	0,40	10	43674510	HBUP 20 INOX 0,40	-
3	25	290	0,40	10	43674511	HBUP 30 INOX 0,40	-
4	25	290	0,40	10	43674512	HBUP 40 INOX 0,40	-
Messingdraad (MES)							
3	25	290	0,30	10	43674507	HBUP 30 MES 0,30	-
4	25	290	0,30	10	43674508	HBUP 40 MES 0,30	-



HBZ, voor bougies

Bijzonder goed geschikt voor het reinigen van bougies alsmede voor het schoonmaken van kleine werkstukken en gereedschappen.

Technische gegevens:

- Uitstekend geschikt voor de nauwkeurige reiniging van kleine lasnaden.

- Optimale presentatie op het **PFERD**TOOL-CENTER door ophanggat en aanduiding met EAN-nummer, bestelomschrijving en belegmateriaal.

Rijen	L _T [mm]	L [mm]	D _F [mm]		Artikelnr.	Omschrijving	Prijs/stuk EUR
Messingdraad (MES)							
3	15	145	0,15	10	43677002	HBZ 30 MES 0,15	-



HBB, blokborstels met greep

Robuuste blokborstel van hout voor zware reinigingswerkzaamheden.

Technische gegevens:

- Uitstekend geschikt voor het reinigen van betonvormen.

- Ergonomisch werken dankzij gebogen greep.

Rijen	L _T [mm]	L [mm]	D _F [mm]		Artikelnr.	Omschrijving	Prijs/stuk EUR
Staaldraad (ST)							
8	35	235	0,45	12	43678003	HBB 80 ST 0,45	-

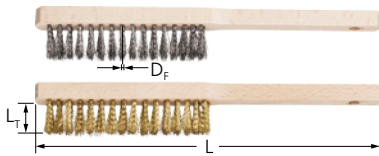

HBFM, voor precisiemecaniciens

Uitstekend geschikt voor lichte borstelwerkzaamheden op fijne oppervlakken.



Technische gegevens:

- Optimale presentatie op het **PFERD**TOOL-CENTER door ophanggat en aanduiding met EAN-nummer, bestelomschrijving en belegmateriaal.

Rijen	L _T [mm]	L [mm]	D _F [mm]		Artikelnr.	Omschrijving	Prijs/stuk EUR
Staaldraad (ST)							
4	20	220	0,15	10	43674001	HBFM 40 ST 0,15	-
Edelstaaldraad (INOX)							
4	20	220	0,15	10	43674003	HBFM 40 INOX 0,15	-
Messingdraad (MES)							
4	20	220	0,15	10	43674002	HBFM 40 MES 0,15	-

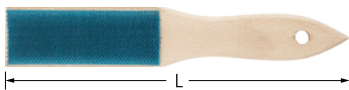

HBF, voor vijlen

Met de vijlborstel kan een met spanen dichtzittende vijl moeiteloos gereinigd worden.

Technische gegevens:

- Optimale presentatie op het **PFERD**TOOL-CENTER door ophanggat en aanduiding met EAN-nummer, bestelomschrijving en belegmateriaal.

Rijen	L _T [mm]	L [mm]	D _F [mm]		Artikelnr.	Omschrijving	Prijs/stuk EUR
Staaldraad (ST)							
1	7	232	0,15	5	12601000	HBF 10 ST 0,15	-

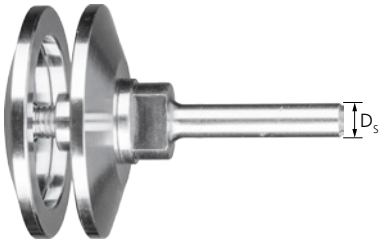

Gereedschapshouders voor ronde borstels

Maken het gebruik van ronde borstels met asgat op machines met spantang mogelijk, bijvoorbeeld rechte elektrische slijpmachines en buigzame-asmachines.

Technische gegevens:

- Veilige montage van de borstel door hoge pasnauwkeurigheid.

D_s [mm]	Geschikt voor borstel- \emptyset [mm]	Geschikt voor asgat- $\emptyset D_A / D_M$ [mm]	Geschikt voor		Artikelnr.	Omschrijving	Prijs/stuk EUR
8	100, 115, 125	12, 14	Ronde borstels RBU	1	43595061	BO 8/12-14 100-125	-
		22,2	Ronde borstels RBG	1	43595051	BO 8/22,2 100-125	-
12	150, 180	22,2	Ronde borstels RBU en RBG	1	43595062	BO 12/22,2 150-180	-
	200	22,2	Ronde borstels RBU en RBG	1	43595063	BO 12/22,2 200	-

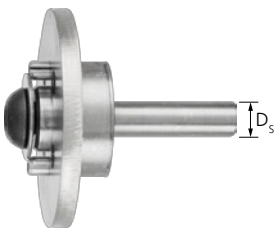

Gereedschapshouders voor komborstels

Maken het gebruik van komborstels met asgat op machines met spantang mogelijk, bijvoorbeeld rechte elektrische slijpmachines en buigzame-asmachines.

Technische gegevens:

- Veilige montage van de borstel door hoge pasnauwkeurigheid.

D_s [mm]	Geschikt voor borstel- \emptyset [mm]	Geschikt voor asgat- $\emptyset D_A / D_M$ [mm]	Geschikt voor		Artikelnr.	Omschrijving	Prijs/stuk EUR
12	75-100	22,2	Komborstels DBU	1	43595104	BO 12/22,2 75-100	-
	125-150	22,2	Komborstels DBU	1	43595105	BO 12/22,2 125-150	-

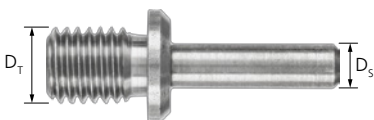

Gereedschapshouders voor POLISCRATCH, BO

Geschikt voor het opspannen van POLISCRATCH-borstels op rechte slijpmachines, buigzame-asmachines of boormachines.

Technische gegevens:

- Veilige montage van de borstel door hoge pasnauwkeurigheid.

D_T	D_s [mm]	Geschikt voor		Artikelnr.	Omschrijving	Prijs/stuk EUR
M14x2	8	Ronde borstels RBU, POLISCRATCH	1	43595014	BO 8/M14	-



Gereedschapshouders voor komborstels

Maken het gebruik van komborstels op machines met spantang mogelijk. Bovendien geschikt voor stationair gebruik van komborstels met schroefdraad op CNC-machines, bewerkingscentra en robots.

Technische gegevens:

- Veilige montage van de borstel door hoge pasnauwkeurigheid.

D_s [mm]	Geschikt voor borstel- \emptyset [mm]	Geschikt voor		Artikelnr.	Omschrijving	Prijs/stuk EUR
12	65-80	Komborstels TBG en TBU	1	79183976	BO 12/SW22 65-80	-
20	100	Komborstels TBG en TBU	1	79183977	BO 20/SW27 100	-

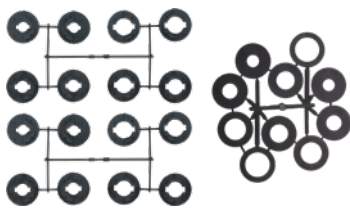

Adapterset AK 32 en AK 32-2

Adapterset AK 32 is geschikt voor ronde borstels vanaf een borsteldiameter van 150 mm in de uitvoering smal. Adapterset AK 32-2 is geschikt voor ronde borstels vanaf een borsteldiameter van 150 mm in de uitvoering breed.

Technische gegevens:

- Maken het gebruik van de borstels op alle machines mogelijk door aanpassing van de asgatdiameter op de benodigde maat.
- Veilige montage van de borstel door hoge pasnauwkeurigheid.

Geschikt voor	Inbegrepen asgat- $\varnothing D_A$ [mm/inch]		Artikelnr.	Omschrijving	Prijs/stuk EUR
RBU, uitvoering smal $\geq \varnothing 150$ mm	20/18/14/12/25,4 (1)/22,2 (7/8)/ 16 (5/8)/12,7 (1/2)	1	43690100	AS AK 32	-
RBU, uitvoering breed $\geq \varnothing 150$ mm	31,75/20/18/14/12/25,4 (1)/22,2 (7/8)/ 19,2 (3/4)/16 (5/8)/12,7 (1/2)	1	43690102	AS AK 32-2	-



Adapterparen AM 50,8 en APM 50,8

Het adapterpaar AM 50,8 is geschikt voor ronde borstels vanaf een borsteldiameter van 150 mm in de uitvoeringen breed en Composite. Het adapterpaar APM 50,8 is geschikt voor getordeerde ronde borstels met diameter 200–250 mm en voor ongetordeerde ronde borstels in de uitvoering ontbraamborstels.

Inhoud:

Een set AM 50,8 bevat 1 adapterpaar.
Een set APM 50,8 bevat 3 adapterparen.

Technische gegevens:

- Maken het gebruik van de borstels op alle machines mogelijk door aanpassing van de asgatdiameter op de benodigde maat.
- Veilige montage van de borstel door hoge pasnauwkeurigheid.

Geschikt voor	Inbegrepen asgat- $\varnothing D_A$ [mm/inch]		Artikelnr.	Omschrijving	Prijs/stuk EUR
RBU, uitvoering breed $\geq \varnothing 150$ mm, RBUP, uitvoering Composite $\geq \varnothing 150$ mm	14	1	43690014	AP AM 50,8/14,0	-
	16,0	1	43690016	AP AM 50,8/16,0	-
	20,0	1	43690020	AP AM 50,8/20,0	-
	22,2	1	43690022	AP AM 50,8/22,2	-
	25,4	1	43690025	AP AM 50,8/25,4	-
	30	1	43690030	AP AM 50,8/30,0	-
	32,0	1	43690032	AP AM 50,8/32,0	-
RBG, ronde borstels getordeerd, $\varnothing 200$ –250 mm, RBU, uitvoering ontbraamborstels $\varnothing 200$ –250 mm	35	1	43690033	AP AM 50,8/35,0	-
	16/18/20	1	43690035	APM 50,8/16-20	-
	22,2/25,4/30	1	43690036	APM 50,8/22,2-30	-
	32/35/40	1	43690037	APM 50,8/32-40	-



Snelwisselhandgreep SWG

Geschikt voor handmatige werkzaamheden met binnenborstels.



Technische gegevens:

- Comfortabele hantering door ergonomische vorm.
- Voor het bereiken van moeilijk toegankelijke plaatsen met de verlengingen IBUV combineren.

L [mm]	Schroefdraad		Artikelnr.	Omschrijving	Prijs/stuk EUR
135	M6	1	43690208	SWG-M6	-
	3/8 BSW	1	43690209	SWG-3/8 BSW	-
	1/2 BSW	1	43690207	SWG-1/2 BSW	-
150	Spantang 6 mm	1	43690210	SWG-6	-

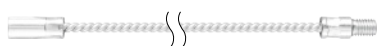

Verlenging IBUV

Geschikt voor werkzaamheden met binnenborstels met schroefdraad.

Technische gegevens:

- Optimaal bereiken van moeilijk toegankelijke plaatsen.
- Voor het bereiken van grotere totaal-lengtes de verlengingen IBUV met de draadstelen IBUS of met de snelwisselhandgrepen SWG combineren.

L [mm]	Schroefdraad	Buiten-Ø schroefmof [mm]		Artikelnr.	Omschrijving	Prijs/stuk EUR
300	M6	12	1	43690211	IBUV M6 300	-
	3/8 BSW	12	1	43690212	IBUV 3/8 BSW 300	-
	1/2 BSW	16	1	43690203	IBUV 1/2 BSW 300	-
1.000	M6	12	1	43690200	IBUV M6 1000	-
	3/8 BSW	12	1	43690201	IBUV 3/8 BSW 1000	-
	1/2 BSW	16	1	43690202	IBUV 1/2 BSW 1000	-

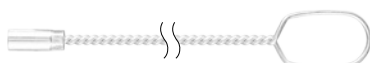

Draadsteel IBUS

Geschikt voor werkzaamheden met binnenborstels met schroefdraad.

Technische gegevens:

- Optimaal bereiken van moeilijk toegankelijke plaatsen.
- Voor het bereiken van grotere totaal-lengtes de draadstelen IBUS met de verlengingen IBUV combineren.

L [mm]	Schroefdraad	Buiten-Ø schroefmof [mm]		Artikelnr.	Omschrijving	Prijs/stuk EUR
300	M6	12	1	43690213	IBUS M6 300	-
	3/8 BSW	12	1	43690214	IBUS 3/8 BSW 300	-
	1/2 BSW	16	1	43690215	IBUS 1/2 BSW 300	-
1.000	M6	12	1	43690204	IBUS M6 1000	-
	3/8 BSW	12	1	43690205	IBUS 3/8 BSW 1000	-
	1/2 BSW	16	1	43690216	IBUS 1/2 BSW 1000	-





Vijlen



Freess-, boor- en verzinkgereedschappen



Stiftstenen



Fijnslijp- en polijstgereedschappen



Diamant- en CBN-gereedschappen



Doorslijp-, lamellen- en afbraamschijven



Doorslijpschijven voor stationair gebruik



Technische borstels



Machines



Verpaningsgereedschappen voor stationair gebruik

Nieuw in het PFERD-programma



Blijf op de hoogte en ontdek onze nieuwe producten digitaal op internet. Onze nieuwe producten zijn in het gereedschappenhandboek met **blauwe** artikelnummers aangegeven.