

Onderdelen | Componenten 2024/25

Beslag

Onderdelen | Componenten

bicolor	Polyamide Matte editie Roestvrij staal mat zwart	2 – 3
mini	Polyamide Matte editie RVS Nieuw RVS mat zwart	4 – 5
Systeem 111	Roestvrij staal Nieuw Roestvrij staal mat zwart	6 – 7
Systeem 162	Roestvrij staal Nieuw Roestvrij staal mat zwart	8 – 9
Serie 170	Roestvrij staal	10 – 11
Serie 270	Roestvrij staal Roestvrij staal mat zwart	12 – 13
Systeem 111	Polyamide Matte editie	14 – 17
Systeem 162	Polyamide Matte editie	18 – 21
Serie 250	Matte editie	3

Technische informatie	22 – 25
Stiften Boormallen	26 – 29
Bestelgegevens componenten	30 – 31
Functionele deurbeslag	32 – 33
Raamgrepen	34 – 37
Grepen	38 – 48
Meubelbeslag	49
Deurtoebehoren Scharnieren	50 – 51
Scheidingswandbeslag Sanitair	52 – 53



DEURKRUKKEN | POLYAMIDE Beschikbaar tot 31 maart 2025

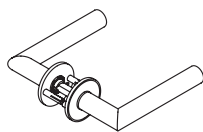
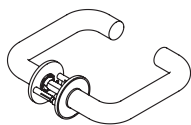

Deurkruk
111PCIX06230 Roestvrij staal
111PCIV06230 PVD (RVS)

Deurkruk
162PCIX06230 Roestvrij staal
162PCIV06230 PVD (RVS)

ROZETTEN | POLYAMIDE Beschikbaar tot 31 maart 2025

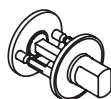

Sleutelrozet
voor kamergarnituren
306.23XI Roestvrij staal
306.23VI PVD (RVS)

WC-rozet | M, FBM (noodopening munt)
voor vrij/bezet-garnituren
306.23XINR Roestvrij staal*
306.23VINR PVD (RVS)*

TOEBEHOREN

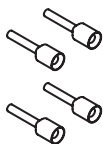

Deurdikte uitbreiding

voor rozetten bicolor,
VE: 4 (geschikt voor een garnituur)

305.E01 deurdikte 38,1-48 mm

305.E02 deurdikte 48,1-58 mm

305.E03 deurdikte 58,1-68 mm

305.E04 deurdikte 68,1-78 mm

* Grendel en vrij/bezet-weergave van polyamide respectievelijk mat polyamide

¹ Aanbeveling: Inlay rozet in HEWI kleur 90 mat zwart, passend bij inlay deurkruk 270XPI...06130.

Individueel geconfigureerde bicolor garnituren zijn uitgesloten van omwisseling!

Noodopeningen: M FBM

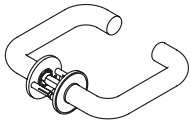
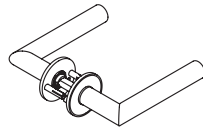
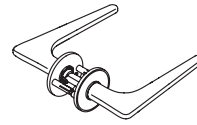
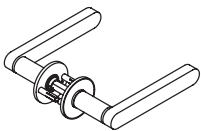

DEURKRUKKEN | MATTE EDITIE Beschikbaar tot 31 maart 2025**BESTELGEGEVENS**
DEURKRUKKEN**Deurkruk**
111PBIX06230 Roestvrij st.
111PBIV06230 PVD (RVS)**Deurkruk**
162PBIX06230 Roestvrij staal
162PBIV06230 PVD (RVS)**Deurkruk**
250PBIX06130 Roestvrij st.
250PBIV06130 PVD (RVS)**Type Nr.**
Kleur deurkruk
Kleur inlay rozet
evtl. oppervlakte rozet
Vierkant
Deurdikte**ROZETTEN | MATTE EDITIE** Beschikbaar tot 31 maart 2025**BESTELGEGEVENS**
ROZETTEN**Sleutelrozet**
voor kamergarnituren
306.23PBXI Roestvrij staal
306.23PBVI PVD (RVS)**WC-rozet | M, FBM** (noodopening munt)
voor vrij/bezet-garnituren
306.23PBXINR Roestvrij staal*
306.23PBVINR PVD (RVS)***Type Nr.**
Kleur inlay rozet
Oppervlakte rozet
Deurdikte
evtl. gat (BB, PZ)
evtl. noodopeningen
(M, FBM)**DEURKRUKKEN | ROESTVRIJ STAAL POEDERGECOAT IN MAT ZWART** Beschikbaar tot 31 maart 2025**BESTELGEGEVENS**
DEURKRUKKEN**Deurkruk**
inlay mat zwart
270XPIX06130 Roestvrij st.
270XPIV06130 PVD (RVS)**Type Nr.**
Oppervlakte rozet
Vierkant
Deurdikte**ROZETTEN | ROESTVRIJ STAAL POEDERGECOAT IN MAT ZWART** Beschikbaar tot 31 maart 2025**BESTELGEGEVENS**
ROZETTEN**Sleutelrozet**
voor kamergarnituren
inlay mat zwart
306.23PBXI' Roestvrij staal
306.23PBVI' PVD (RVS)**WC-rozet | M, FBM** (noodopening munt)
voor vrij/bezet-garnituren
inlay mat zwart
306PBXINRHT' Roestvrij staal
306PBVINRHT' PVD (RVS)**Type Nr.**
Oppervlakte rozet
Kleur inlay rozet'
Deurdikte
evtl. gat (BB, PZ)
evtl. noodopeningen
(M, FBM)**HEWI Kleuren**

99 92 90

HEWI Oppervlakken

XA Messing Koper Zwart chroom XP poedergecoat in mat zwart

DEURKRUKKEN | POLYAMIDE

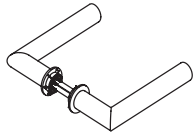
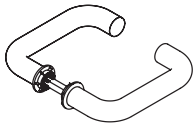

Beschikbaar tot 31 maart 2025

Deurkruk
111PCM06.230

Deurkruk
162PCM06.230

ROZETTEN | POLYAMIDE



BB **PZ**
(baardsleutel) (profielcilinder)

Sleutelrozet (kleefmontage)
voor kamergarnituren
306PCM



WC-rozet | M, FBM (noodopening munt)
voor vrij/bezet-garnituren
306PCMNR

TOEBEHOREN



Montage set mini rozet
voor krukrozet
305.E05

voor WC-rozet
305.E06

LT (gatdeel), KN (korte nokken, binnenkant, grendel kant), LN (lange nokken, buitenkant, vrij/bezet indicator)

* Grendel van mat polyamide

¹ Deze kleuren zijn verkrijgbaar tot 31 maart 2025.

Noodopeningen: M FBM



DEURKRUKKEN | MATTE EDITIE, ROESTVRIJ STAAL, PVD

BESTELGEGEVENS
DEURKRUKKEN

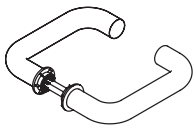

Beschikbaar tot 31 maart 2025

Deurkruk
111PBM06.230 Poly. mat
111PBMX06230 RVS
111PBMV06230 PVD (RVS)

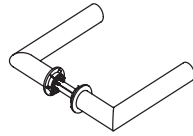

Deurkruk
162PBM06.230 Polyamide mat
162PBMX06230 Roestvrij staal
162PBMV06230 PVD (RVS)

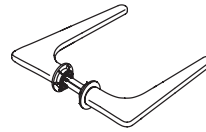

Beschikbaar tot 31 maart 2025

Deurkruk
250PBM06.130 Poly. mat
250PBMX06130 Roestvrij st.
250PBMV06130 PVD (RVS)

Type Nr.
Kleur en evtl.
oppervlakte rozet
Vierkant
Deurdikte

ROZETTEN | MATTE EDITIE, ROESTVRIJ STAAL, PVD

BESTELGEGEVENS
ROZETTEN



Sleutelrozet (kleefmontage)
voor kamergarnituren
306PBM Polyamide mat
306XAM Roestvrij staal
306VM PVD (RVS)



WC-rozet | M, FBM (noodopening munt)
voor vrij/bezet-garnituren
306PBMNR Polyamide mat
306PBXAMNR Roestvrij staal*
306PBVMNR PVD (RVS)*

Type Nr.
evtl. kleur of
oppervlakte rozet
Deurdikte
evtl. gat (BB, PZ)
evtl. noodopeningen
(M, FBM)

DEURKRUKKEN | ROESTVRIJ STAAL | ROESTVRIJ STAAL POEDERGECOAT IN MAT ZWART

BESTELGEGEVENS
DEURKRUKKEN

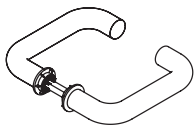

Beschikbaar tot 31 maart 2025

Deurkruk
111XAM06.130

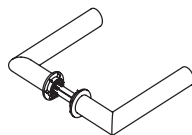

Deurkruk
162XAM06.230
162XPM06.230 **Nieuw**

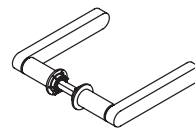

Deurkruk
270XAM06.130
270XPM06.130

Type Nr.
Vierkant
Deurdikte

ROZETTEN | ROESTVRIJ STAAL | ROESTVRIJ STAAL POEDERGECOAT IN MAT ZWART

BESTELGEGEVENS
ROZETTEN



BB PZ
(baardsleutel) (profielcilinder)

Sleutelrozet (kleefmontage)
voor kamergarnituren
306XAM
306XPM



WC-rozet | M, FBM (noodopening munt)
voor vrij/bezet-garnituren
306XAMNR
306XPMNR **Nieuw**



WC-rozet | M, FBM (noodopening munt)
voor vrij/bezet-garnituren 270X...
306XAMNRHT
306XPMNRHT

Type Nr.
Deurdikte
evtl. gat (BB, PZ)
evtl. noodopeningen
(M, FBM)

HEWI Kleuren

99 92 90

HEWI Oppervlakken

XA Messing Koper Zwart chroom XP poedergecoat in mat zwart

DEURKRUKKEN



Deurkruk
H-techniek, klasse 4
111XAH
111XAHLT
111XPH Nieuw
111XPHLT Nieuw

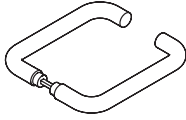

Deurkruk
H-techniek, klasse 4
112XAH
112XAHLT

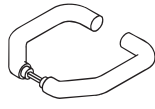

Profieldeurbeslag
H-techniek, klasse 4
113XAH
113XAHLT
113XPH Nieuw
113XPHLT Nieuw

ROZETTEN



Krukrozet
H-techniek, klasse 4
305.21XAH **F**
305.21XAHKN **F**
305.21XAHLN **F**
305.21XPH N. **F**
305.21XPHKN **F**
305.21XPHLN **F**



Krukrozet
voor glasdeuren
305.21XAHGL
305.21XPHGL N.



Sleutelrozet
306.23XA
306.23XAKN
306.23XALN
306.23XAFS **F**
306.23XAFSKN **F**
306.23XAFSLN **F**

Nieuw
306XP
306XPKN
306XPLN
306XPFS **F**
306XPFSKN **F**
306XPFSLN **F**



WC-rozet
306.23XANR
306.23XANRKN
306.23XANRLN
306XPNR Nieuw
306XPNRKN Nieuw
306XPNRNLN Nieuw

VEILIGHEIDSRUZETTEN



Veiligheidsrozet
306.23XAES **F**
306.23XAESLN **F**
306.23XAESRC **F**
(ES1)
306XPES Nieuw **F**
306XPESLN N. **F**
306XPESRC **F**
(ES1)



Veiligheidsrozet
met cilinderbescherming
306.23XAESZ **F**
306.23XAESZLN **F**
306.23XAESZRC **F**
(ES1)
306XPESZ Nieuw **F**
306XPESZLN N. **F**
306XPESZRC **F**
(ES1)



Veiligheidsrozet
316XAES **F**
316XAESLN **F**
316XPES Nieuw **F**
316XPESLN N. **F**



Veiligheidsrozet
met cilinderbescherming
316XAESZ **F**
316XAESZLN **F**
316XPESZ Nieuw **F**
316XPESZLN N. **F**



WC-rozet barrièrevrij
met comfort hendel
306.23XANB
306.23XANBKN
306.23XANBLN



SCHILDEN



Schild
H-techniek, klasse 4
230.21XAH **F**
230.21XAHKN **F**
230.21XAHLN **F**

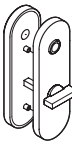

WC-schild
H-techniek, klasse 4
230.21XAHNR
230.21XAHNRKN
230.21XAHNRNLN

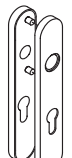

Schild*
H-techniek, klasse 4
219.21XAH **F**
219.21XAHKN **F**
219.21XAHLN **F**



WC-schild*
H-techniek, klasse 4
219.21XAHNR
219.21XAHNRKN
219.21XAHNRNLN

Reserveonderdelen voor T-techniek zijn niet verkrijgbaar.

LT (gatdeel), KN (korte nokken, binnenkant, grendel kant), LN (lange nokken, buitenkant, vrij/bezet indicator)

* Aanwijzing schilden – zonder veerondersteuning.

KNOPPEN

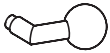

Knop-gatdeel
H-techniek, klasse 4
108XAHLT



Afb.: met ronde rozet

Knop-stiftdeel, vast
H-techniek, klasse 4
111XAH53.038
m. ronde rozet 305.21XA...
111XAH53.048
m. ovaale rozet 315.21XA...
111XAH53.018
met schild 230.21XA...
111XAH53.058
met schild 219.21XA...



Knop-gatdeel
H-techniek, klasse 4
109XAHLT



Afb.: met ronde rozet

Knop-stiftdeel, vast
H-techniek, klasse 4
111XAH53.039
m. ronde rozet 305.21XA...
111XAH53.049
m. ovaale rozet 315.21XA...
111XAH53.019
met schild 230.21XA...
111XAH53.059
met schild 219.21XA...

BESTELGEGEVENS
DEURKRUKKEN |
KNOPPEN

Type Nr.
Vierkant
Deurdikte
evtl. gat, afstand
(knopstiftdeel met schild)

KNOPPEN

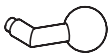

Nieuw
Knop-gatdeel
H-techniek, klasse 4
108XPHLT



Afb.: met ronde rozet

Nieuw
Knop-stiftdeel, vast
H-techniek, klasse 4
111XPH53.038
m. ronde rozet 305.21XA...
111XPH53.048
m. ovaale rozet 315.21XA...



Nieuw
Knop-gatdeel
H-techniek, klasse 4
109XPHLT



Afb.: met ronde rozet

Nieuw
Knop-stiftdeel, vast
H-techniek, klasse 4
111XPH53.039
m. ronde rozet 305.21XA...
111XPH53.049
m. ovaale rozet 315.21XA...

BESTELGEGEVENS
ROZETTEN

Type Nr.
Deurdikte
Gat
evtl. noodopeningen (WC)

ROZETTEN VOOR PROFIELDEUREN



Krukrozet
H-techniek, klasse 4
315.21XAH **F**
315.21XAHKN **F**
315.21XPH **F**
315.21XPHKN **F**



Sleutelrozet
316XAH
316XAHKN
316XAHFS **F**
316XAHFSKN **F**

Nieuw
316XPH
316XPHKN
316XPHFS **F**
316XPHFSKN **F**

BESTELGEGEVENS
VEILIGHEIDSRUZETTEN

Type Nr.
Deurdikte
Gat

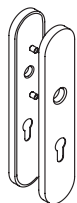

Langschild*
H-techniek, klasse 4
235.21XAH **F**
235.21XAHKN **F**
235.21XAHLN **F**



WC-langschild*
H-techniek, klasse 4
235.21XAHNR
235.21XAHNRKN
235.21XAHNRNLN

BESTELGEGEVENS
SCHILDEN

Type Nr.
Deurdikte
Gat
Afstand

HEWI Oppervlakken



XA Roestvrij staal mat geborsteld

DEURKRUKKEN

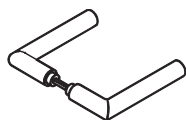

Deurkruk
H-techniek, klasse 4
162XAH
162XAHLT
162XPH Nieuw
162XPHLT Nieuw

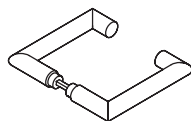

Deurkruk
H-techniek, klasse 4
165XAH
165XAHLT
165XPH Nieuw
165XPHLT Nieuw

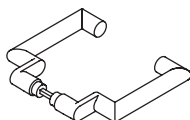

Profieldeurbeslag
H-techniek, klasse 4
166XAH
166XAHLT
166XPH Nieuw
166XPHLT Nieuw

ROZETTEN



Krukrozet
H-techniek, klasse 4
305.21XAH **F**
305.21XAHKN **F**
305.21XAHLN **F**
305.21XPH N. **F**
305.21XPHKN **F**
305.21XPHLN **F**



Krukrozet
voor glasdeuren
305.21XAHGL
305.21XPHGL N.



Sleutelrozet
306.23XA
306.23XAKN
306.23XALN
306.23XAFS **F**
306.23XAFSKN **F**
306.23XAFSLN **F**

Nieuw
306XP
306XPKN
306XPLN
306XPFS **F**
306XPFSKN **F**
306XPFSLN **F**



WC-rozet
306.23XANR
306.23XANRKN
306.23XANRLN
306XPNR Nieuw
306XPNRKN Nieuw
306XPNRLN Nieuw

VEILIGHEIDSRUZETTEN



Veiligheidsrozet
306.23XAES **F**
306.23XAESLN **F**
306.23XAESRC **F**
(ES1)
306XPES Nieuw **F**
306XPESLN N. **F**
306XPESRC **F**
(ES1)



Veiligheidsrozet
met cilinderbescherming
306.23XAESZ **F**
306.23XAESZLN **F**
306.23XAESZRC **F**
(ES1)
306XPESZ Nieuw **F**
306XPESZLN N. **F**
306XPESZRC **F**
(ES1)



Veiligheidsrozet
316XAES **F**
316XAESLN **F**
316XPES Nieuw **F**
316XPESLN N. **F**



Veiligheidsrozet
met cilinderbescherming
316XAESZ **F**
316XAESZLN **F**
316XPESZ Nieuw **F**
316XPESZLN N. **F**

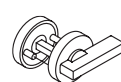

WC-rozet barrièrevrij
met comfort hendel
306.23XANB
306.23XANBKN
306.23XANBLN



SCHILDEN



Schild
H-techniek, klasse 4
230.21XAH **F**
230.21XAHKN **F**
230.21XAHLN **F**

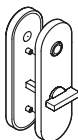

WC-schild
H-techniek, klasse 4
230.21XAHNR
230.21XAHNRKN
230.21XAHNRLN

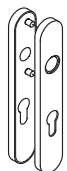

Schild*
H-techniek, klasse 4
219.21XAH **F**
219.21XAHKN **F**
219.21XAHLN **F**



WC-schild*
H-techniek, klasse 4
219.21XAHNR
219.21XAHNRKN
219.21XAHNRLN

Reserveonderdelen voor T-techniek zijn niet verkrijgbaar.

LT (gatdeel), KN (korte nokken, binnenkant, grendel kant), LN (lange nokken, buitenkant, vrij/bezet indicator)

* Aanwijzing schilden – zonder veerondersteuning.

KNOPPEN



Knop-gatdeel
H-techniek, klasse 4
106XAHLT



Afb.: met ronde rozet

Knop-stiftdeel, vast
H-techniek, klasse 4
162XAH53.036
m. ronde rozet 305.21X
162XAH53.016
met schild 230.21X
162XAH53.046
m. ovaale rozet 315.21XA
162XAH53.056
met schild 219.21X



Knop-gatdeel
H-techniek, klasse 4
107XAHLT



Afb.: met ronde rozet

Knop-stiftdeel, vast
H-techniek, klasse 4
162XAH53.037
m. ronde rozet 305.21X
162XAH53.017
met schild 230.21X
162XAH53.047
m. ovaale rozet 315.21XA
162XAH53.057
met schild 219.21X

BESTELGEGEVENS
DEURKRUKKEN |
KNOPPEN

Type Nr.
Vierkant
Deurdikte

KNOPPEN



Nieuw
Knop-gatdeel
H-techniek, klasse 4
106XPHLT



Afb.: met ronde rozet

Nieuw
Knop-stiftdeel, vast
H-techniek, klasse 4
162XPH53.036
m. ronde rozet 305.21X
162XPH53.046
m. ovaale rozet 315.21XA



Nieuw
Knop-gatdeel
H-techniek, klasse 4
107XAHLT



Afb.: met ronde rozet

Nieuw
Knop-stiftdeel, vast
H-techniek, klasse 4
162XPH53.037
m. ronde rozet 305.21X
162XPH53.047
m. ovaale rozet 315.21XA

BESTELGEGEVENS
ROZETTEN

Type Nr.
Deurdikte
Gat
evtl. noodopeningen (WC)

ROZETTEN VOOR PROFIELDEUREN



Krukrozet
H-techniek, klasse 4
315.21XAH **F**
315.21XAHKN **F**
315.21XPH **F**
315.21XPHKN **F**



Sleutelrozet
316XAH
316XAHKN
316XAHFS **F**
316XAHFSKN **F**

Nieuw
316XPH
316XPHKN
316XPHFS **F**
316XPHFSKN **F**

BESTELGEGEVENS
VEILIGHEIDSRUZETTEN

Type Nr.
Deurdikte
Gat



Langschild*
H-techniek, klasse 4
235.21XAH **F**
235.21XAHKN **F**
235.21XAHLN **F**

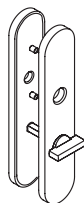

WC-langschild*
H-techniek, klasse 4
235.21XAHNR
235.21XAHNRKN
235.21XAHNRLN

BESTELGEGEVENS
SCHILDEN

Type Nr.
Deurdikte
Gat
Afstand
evtl. noodopeningen (WC)

HEWI Oppervlakken



XA Roestvrij staal mat geborsteld

DEURKRUKKEN Beschikbaar tot 31 maart 2025

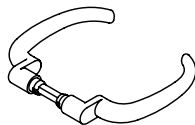
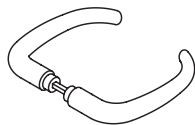

Deurkruk
H-techniek, klasse 4
173XAH
173XAHLT

Deurkruk
H-techniek, klasse 4
174XAH
174XAHLT

ROZETTEN

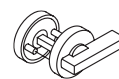

Krukrozet
H-techniek, klasse 4
305.21XAH **F**
305.21XAHKN **F**
305.21XAHLN **F**

Krukrozet
voor glasdeuren
305.21XAHGL

Sleutelrozet
306.23XA
306.23XAKN
306.23XALN
306.23XAFS **F**
306.23XAFSKN **F**
306.23XAFSLN **F**

WC-rozet
306.23XANR
306.23XANRKN
306.23XANRLN

WC-rozet barrièrevrij
met comfort hendel
306.23XANB
306.23XANBKN
306.23XANBLN

VEILIGHEIDSRUZETTEN



Veiligheidsrozet
306.23XAES **F**
306.23XAESLN **F**
306.23XAESRC **F**
(ES1)

Veiligheidsrozet
met cilinderbescherming
306.23XAESZ **F**
306.23XAESZLN **F**
306.23XAESZRC **F**
(ES1)

Veiligheidsrozet
316XAES **F**
316XAESLN **F**

Veiligheidsrozet
met cilinderbescherming
316XAESZ **F**
316XAESZLN **F**

SCHILDEN

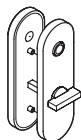

Schild
H-techniek, klasse 4
230.21XAH **F**
230.21XAHKN **F**
230.21XAHLN **F**

WC-schild
H-techniek, klasse 4
230.21XAHNR
230.21XAHNRKN
230.21XAHNRNLN

Schild*
H-techniek, klasse 4
219.21XAH **F**
219.21XAHKN **F**
219.21XAHLN **F**

WC-schild*
H-techniek, klasse 4
219.21XAHNR
219.21XAHNRKN
219.21XAHNRNLN

LT (gatdeel), KN (korte nokken, binnenkant, grendel kant), LN (lange nokken, buitenkant, vrij/bezet indicator)

* Aanwijzing schilden – zonder veerondersteuning.

KNOPPEN

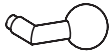

Knop-gatdeel
H-techniek, klasse 4
108XAHLT



Afb.: met ronde rozet

Knop-stiftdeel, vast
H-techniek, klasse 4
111XAH53.038
m. ronde rozet 305.21XA...
111XAH53.048
m. ovaale rozet 315.21XA...
111XAH53.018
met schild 230.21XA...
111XAH53.058
met schild 219.21XA...



Knop-gatdeel
H-techniek, klasse 4
109XAHLT



Afb.: met ronde rozet

Knop-stiftdeel, vast
H-techniek, klasse 4
111XAH53.039
m. ronde rozet 305.21XA...
111XAH53.049
m. ovaale rozet 315.21XA...
111XAH53.019
met schild 230.21XA...
111XAH53.059
met schild 219.21XA...

BESTELGEGEVENS
DEURKRUKKEN |
KNOPPEN

Type Nr.
Vierkant
Deurdikte
evtl. gat, afstand
(knopstiftdeel met schild)

KNOPPEN



Knop-gatdeel
H-techniek, klasse 4
106XAHLT



Afb.: met ronde rozet

Knop-stiftdeel, vast
H-techniek, klasse 4
162XAH53.036
m. ronde rozet 305.21X
162XAH53.016
met schild 230.21X
162XAH53.046
m. ovaale rozet 315.21XA
162XAH53.056
met schild 219.21X



Knop-gatdeel
H-techniek, klasse 4
107XAHLT



Afb.: met ronde rozet

Knop-stiftdeel, vast
H-techniek, klasse 4
162XAH53.037
m. ronde rozet 305.21X
162XAH53.017
met schild 230.21X
162XAH53.047
m. ovaale rozet 315.21XA
162XAH53.057
met schild 219.21X

BESTELGEGEVENS
ROZETTEN

Type Nr.
Deurdikte
Gat
evtl. noodopeningen (WC)

ROZETTEN VOOR PROFIELDEUREN



Krukrozet
H-techniek, klasse 4
315.21XAH **F**
315.21XAHKN **F**



Sleutelrozet
316XAH
316XAHKN
316XAHFS **F**
316XAHFSKN **F**

BESTELGEGEVENS
VEILIGHEIDSRUZETTEN

Type Nr.
Deurdikte
Gat

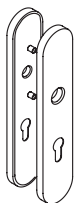

Langschild*
H-techniek, klasse 4
235.21XAH **F**
235.21XAHKN **F**
235.21XAHLN **F**

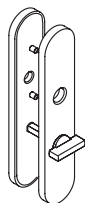

WC-langschild*
H-techniek, klasse 4
235.21XAHNR
235.21XAHNRKN
235.21XAHNRLN

BESTELGEGEVENS
SCHILDEN

Type Nr.
Deurdikte
Gat
Afstand
evtl. noodopeningen (WC)

HEWI Oppervlakken



XA Roestvrij staal mat geborsteld

DEURKRUKKEN

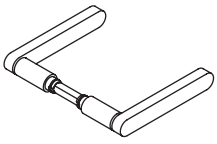

Deurkruk
H-techniek, klasse 4
271XAH
271XAHLT
271XPH Nieuw
271XPHLT Nieuw

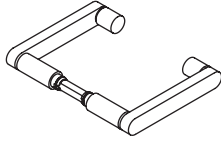

Deurkruk
H-techniek, klasse 4
272XAH
272XAHLT
272XPH Nieuw
272XPHLT Nieuw

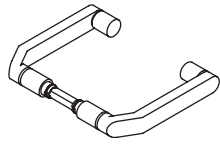

Profiel deurbeslag
H-techniek, klasse 4
273XAH
273XAHLT
273XPH Nieuw
273XPHLT Nieuw

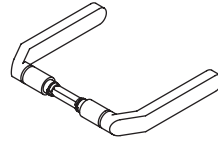

Profiel deurbeslag
H-techniek, klasse 4
274XAH
274XAHLT
274XPH Nieuw
274XPHLT Nieuw

ROZETTEN



Krukrozet
H-techniek, klasse 4
305.21XAH **F**
305.21XAHKN **F**
305.21XAHLN **F**
305.21XPH N. **F**
305.21XPHKN **F**
305.21XPHLN **F**



Krukrozet
voor glasdeuren
305.21XAHGL
305.21XPHGL N.



Sleutelrozet
306.23XA
306.23XAKN
306.23XALN
306.23XAFS **F**
306.23XAFSKN **F**
306.23XAFSLN **F**



Nieuw
306XP
306XPKN
306XPLN
306XPFS **F**
306XPFSKN **F**
306XPFSLN **F**

WC-rozet
306XANRHT
306XANRHTKN
306XANRHTLN
306XPNRHT Nieuw
306XPNRHTKN
306XPNRHTLN

VEILIGHEIDSRUZETTEN



Veiligheidsrozet
306.23XAES **F**
306.23XAESLN **F**
306.23XAESRC **F**
(ES1)
306XPES Nieuw **F**
306XPESLN N. **F**
306XPESRC **F**
(ES1)



Veiligheidsrozet
met cilinderbescherming
306.23XAESZ **F**
306.23XAESZLN **F**
306.23XAESZRC **F**
(ES1)
306XPESZ Nieuw **F**
306XPESZLN N. **F**
306XPESZRC **F**
(ES1)



Veiligheidsrozet
316XAES **F**
316XAESLN **F**
316XPES Nieuw **F**
316XPESLN N. **F**



Veiligheidsrozet
met cilinderbescherming
316XAESZ **F**
316XAESZLN **F**
316XPESZ Nieuw **F**
316XPESZLN N. **F**

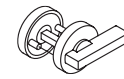

ROZETTEN (BARRIÈREVRIJ)



WC-rozet barrièrevrij
met comfort hendel
306.23XANB
306.23XANBKN
306.23XANBLN

MET MINI ROZET | ROESTVRIJ STAAL | ROESTVRIJ STAAL POEDERGECOAT IN MAT ZWART

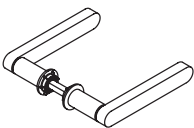

Deurkruk
klasse 3
270XAM06.130
270XPM06.130



BB PZ
(baardsleutel) (profielcilinder)

Sleutelrozet (kleefmontage)
voor kamergarnituren
306XAM
306XPM



WC-rozet | M, FBM (noodopening munt)
voor vrij/bezet-garnituren 270X...
306XAMNRHT
306XPMNRHT

Reserveonderdelen voor T-techniek zijn niet verkrijgbaar.

LT (gatdeel), KN (korte nokken, binnenkant, grendel kant), LN (lange nokken, buitenkant, vrij/bezet indicator)
Individueel geconfigureerde bicolor garnituren zijn uitgesloten van omwisseling!

Noodopeningen: M FBM



KNOPPEN

BESTELGEGEVENS
DEURKRUKKEN |
KNOPPEN

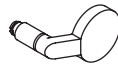

Knop-gatdeel
H-techniek, klasse 4
276XAHLT
276XPHLT *Nieuw*

Knop-stiftdeel, vast
H-techniek, klasse 4
270XAH53.036
m. ronde rozet 305.21XA...
270XPH53.036 *N.*
m. ronde rozet 305.21XA...

Knop-gatdeel
H-techniek, klasse 4
277XAHLT
277XPHLT *Nieuw*

Knop-stiftdeel, vast
H-techniek, klasse 4
270XAH53.047
m. ovaale rozet 315.21XA...
270XPH53.047 *N.*
m. ovaale rozet 315.21XA...

Type Nr.
Vierkant
Deurdikte

ROZETTEN VOOR PROFIELDEUREN

BESTELGEGEVENS
ROZETTEN



Krukrozet
H-techniek, klasse 4
315.21XAH F
315.21XAHKN F
315.21XPH F
315.21XPHKN F

Sleutelrozet
316XAH
316XAHKN
316XAHFS F
316XAHFSKN F

Nieuw
316XPH
316XPHKN
316XPHFS F
316XPHFSKN F

Type Nr.
Deurdikte
Gat
evtl. noodopeningen (WC)

BESTELGEGEVENS
VEILIGHEIDSRUZETTEN

MET BICOLOR ROZET | ROESTVRIJ STAAL POEDERGECOAT IN MAT ZWART

Beschikbaar tot 31 maart 2025

BESTELGEGEVENS

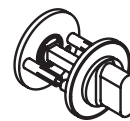
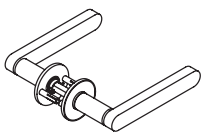

Deurkruk
270XPIX06130 Roestvrij st.
270XPIV06130 PVD (RVS)

Sleutelrozet
voor kamergarnituren
306.23PBXI Roestvrij staal
306.23PBVI PVD (RVS)

WC-rozet | M, FBM (noodopening munt)
voor vrij/bezet-garnituren
306PBXINRHT Roestvrij staal
306PBVINRHT PVD (RVS)

mini zie pagina 5
bicolor zie pagina 3

HEWI Oppervlakken

XA Roestvrij staal mat geborsteld

HEWI Oppervlakken bicolor

XA Messing Koper Zwart chroom XP poedergecoat in mat zwart

HEWI Matte editie (inlay bicolor)

90

DEURKRUKKEN



Deurkruk
R-techniek, klasse 4
111R
111RLT



Deurkruk
R-techniek, klasse 4
111.23R
111.23RLT

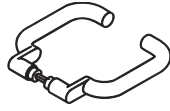

Profieldeurbeslag
R-techniek, klasse 4
114.23GKR
114.23GKRLT



Deurkruk
R-techniek, klasse 4
115.23R
115.23RLT

ROZETTEN



Krukrozet
R-techniek, klasse 4
305.20R **F**
305.20RKN **F**
305.20RLN **F**
305.23R **F**
305.23RKN **F**
305.23RLN **F**



Speciaal rozet
voor knopkruk 122.23
305.122.23
305.122.23KN
305.122.23LN



Sleutel-/WC-rozet
306.23
306.23KN
306.23LN
306.23FS **F**
306.23FSKN **F**
306.23FSLN **F**
306.23NR
306.23NRKN
306.23NRLN



Krukrozet
R-techniek
315.20R **F**
315.20RKN **F**
315.23R **F**
315.23RKN **F**



Sleutelrozet
316R
316RKN
316RFS **F**
316RFSKN **F**

VEILIGHEIDSRUZETTEN



Veiligheidsrozet
306.23ES **F**
306.23ESLN **F**
306.23ESRC **F**
(ES1)



Veiligheidsrozet
met cilinderbescherming
306.23ESZ **F**
306.23ESZLN **F**
306.23ESZRC **F**
(ES1)



Vulschijf voor veiligheidsrozet 306.23ES/Z
306.23ESF **F**
306.23ESZF **F**



Veiligheidsrozet
met cilinderbescherming
316ES **F**
316ESKN **F**
316ESZ **F**
316ESZLN **F**



Vulschijf voor veiligheidsrozet 316ES
316ESF **F**

SCHILDEN

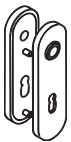

Schild**
R-techniek, klasse 4
230.20R **F**
230.20RKN **F**
230.20RLN **F**
230.23R **F**
230.23RKN **F**
230.23RLN **F**



WC-schild**
R-techniek, klasse 4
230.20RNR
230.20RNRKN
230.20RNRNLN
230.23RNR
230.23RNRKN
230.23RNRNLN



Schild**
R-techniek, klasse 4
217.23R **F**
217.23RKN **F**
217.23RLN **F**



WC-schild**
R-techniek, klasse 4
217.23RNR
217.23RNRKN
217.23RNRNLN

LT (gatdeel), KN (korte nokken, binnenkant, grendel kant), LN (lange nokken, buitenkant, vrij/bezet indicator)

* **Knoppen** – niet geschikt voor wisselgarnituur

¹ Deze kleuren zijn verkrijgbaar tot 31 maart 2025.

KNOPPEN

**BESTELGEGEVENS
DEURKRUKKEN |
KNOPPEN**



Knopkruk
met greep
122.23

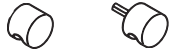

Knop, vast
R-techniek, klasse 4
122.23FK

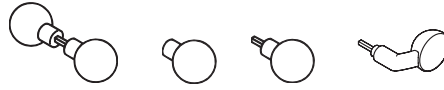

Knopkruk
R-techniek, klasse 4
123.23R

Knop-stiftdeel, vast
R-techniek, klasse 4
123.23RFKST

Knopkruk-gatdeel
met greep
122.23LT

Knop-stiftdeel, vast
R-techniek, klasse 4
122.23RFKST

Knopkruk-gatdeel
R-techniek, klasse 4
123.23RLT

Knop-stiftdeel, vast
R-techniek, klasse 4
138RFKST

Type Nr.
Kleur
Vierkant
Deurdikte
evtl. richting (voor 130K...)

KNOPPEN

**BESTELGEGEVENS
ROZETTEN**



Afb.: met ronde/ovaale rozet



Afb.: met schild 230.23



Afb.: met ovaale rozet

Knop-halfgarnituur
R-techniek, klasse 4
111K.33*
met ronde rozet 305.23
111K.13*/**
met schild 230.23
111K.43*
met ovaale rozet 315.23
111K.73*/**
met langschild 235.23

Knop-halfgarnituur
R-techniek, klasse 4
130K.18*/**
met schild 230.23
130K.78*
met langschild 235.23
130K.88*
met schild 217.23

Knop-halfgarnituur
R-techniek, klasse 4
130K.48*
met ovaale rozet 315.23
130K.38*
met ronde rozet 305.23

Type Nr.
Kleur
Deurdikte
Gat
evtl. noodopeningen (WC)

**BESTELGEGEVENS
VEILIGHEIDSRUZETTEN**



Langschild**
R-techniek, klasse 4
235.20R **F**
235.20RKN **F**
235.20RLN **F**
235.23R **F**
235.23RKN **F**
235.23RLN **F**



WC-langschild**
R-techniek, klasse 4
235.20RNR
235.20RNRKN
235.20RRLN
235.23RNR
235.23RNRKN
235.23RRLN



Schild**
R-techniek, klasse 4
285.20R **F**
285.20RKN **F**
285.20RLN **F**
285.23R **F**
285.23RKN **F**
285.23RLN **F**



WC-schild**
R-techniek, klasse 4
285.20RNR
285.20RNRKN
285.20RRLN
285.23RNR
285.23RNRKN
285.23RRLN

Type Nr.
Kleur
Deurdikte
Gat

**BESTELGEGEVENS
SCHILDEN**

Type Nr.
Kleur
Deurdikte
Gat
Afstand
evtl. noodopeningen (WC)

HEWI Kleuren



DEURKRUKKEN



Deurkruk
R-techniek, klasse 4
111.PBR
111.PBRLT



Deurkruk
R-techniek, klasse 4
111.23PBR
111.23PBRLT

Profieldeurbeslag
R-techniek, klasse 4
114.23PBR
114.23PBRLT

ROZETTEN



Krukrozet
R-techniek, klasse 4
305.20PBR 
305.20PBRKN 
305.20PBRLN 
305.23PBR 
305.23PBRKN 
305.23PBRLN 

Sleutel-/WC-rozet
306.23PB
306.23PBKN
306.23PBLN
306.23PBFS 
306.23PBFSKN 
306.23PBFSLN 

WC-rozet
306.23PBNR
306.23PBNRKN
306.23PBNRLN

VEILIGHEIDSRUZETTEN



Veiligheidsrozet
306.23PBES 
306.23PBESLN 
306.23PBESRC 
(ES1)

Veiligheidsrozet
met cilinderbescherming
306.23PBESZ 
306.23PBESZL 
306.23PBESZRC 
(ES1)

Vulschijf voor veiligheidsrozet 306.23ES/Z
306.23PBESF 
306.23PBESZF 

SCHILDEN

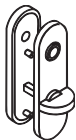
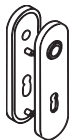

Beschikbaar tot 31 maart 2025

Beschikbaar tot 31 maart 2025

Schild
R-techniek, klasse 4
230.20PBR 
230.20PBRKN 
230.20PBRLN 
230.23PBR 
230.23PBRKN 
230.23PBRLN 

WC-schild
R-techniek, klasse 4
230.20PBRNR
230.20PBRNRK
230.20PBRNRL
230.23PBRNR
230.23PBRNRK
230.23PBRNRL

LT (gatdeel), KN (korte nokken, binnenkant, grendel kant), LN (lange nokken, buitenkant, vrij/bezet indicator)

* **Knoppen** – niet geschikt voor wisselgarnituur

¹ Deze matte kleuren zijn verkrijgbaar tot 31 maart 2025.

KNOPPEN

BESTELGEGEVENS
DEURKRUKKEN |
KNOPPEN



Knop-halfgarnituur
R-techniek, klasse 4
111PBK.33**
met ronde rozet 305.23PBR
111PBK.43**
m. ovaale rozet 315.23PBR

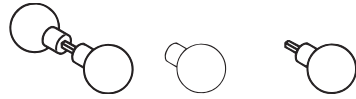

Knopkruk
R-techniek, klasse 4
123PBR

Knopkruk-gatdeel
R-techniek, klasse 4
123PBRLT

Knop-stiftdeel, vast
R-techniek, klasse 4
123PBRFKST

Type Nr.
Kleur
Vierkant
Deurdikte

ROZETTEN VOOR PROFIELDEUREN

BESTELGEGEVENS
ROZETTEN



Krukrozet
R-techniek
315.20PBR F
315.20PBRKN F
315.23PBR F
315.23PBRKN F



Sleutelrozet
316PBR
316PBRKN
316PBRFS F
316PBRFSKN F

Type Nr.
Kleur
Deurdikte
Gat
evtl. noodopeningen (WC)

ROZETTEN VOOR VEILIGHEIDSDOUREN

BESTELGEGEVENS
VEILIGHEIDSDOUREN



Veiligheidsrozet
met cilinderbescherming
316PBES F
316PBESKN F
316PBESZ F
316PBESZLN F



Vulschijf voor veiligheidsrozet 316ES
316PBESF F

Type Nr.
Kleur
Deurdikte
Gat

SCHILDEN

BESTELGEGEVENS
SCHILDEN

HEWI Kleuren | Matte editie

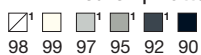

Type Nr.
Kleur
Deurdikte
Gat
Afstand
evtl. noodopeningen (WC)

DEURKRUKKEN

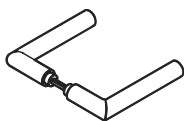

Deurkruk
R-techniek, klasse 4
162.21PCR
162.21PCRLT

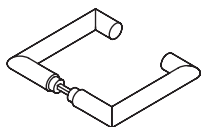

Deurkruk
R-techniek, klasse 4
165.21PCR
165.21PCRLT

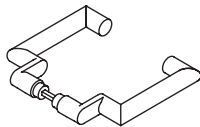

Profieldeurbeslag
R-techniek, klasse 4
166.21PCR
166.21PCRLT

ROZETTEN



Krukrozet
R-techniek, klasse 4
305.21R **F**
305.21RKN **F**
305.21RLN **F**



Speciaal rozet
voor knopkruk 122.23
305.122.23



Sleutelrozet
306.23
306.23KN
306.23LN
306.23FS **F**
306.23FSKN **F**
306.23FSLN **F**



WC-rozet
306.23NR
306.23NRKN
306.23NRLN

VEILIGHEIDSRUZETTEN



Veiligheidsrozet
306.23ES **F**
306.23ESLN **F**
306.23ESRC **F**
(ES1)



Veiligheidsrozet
met cilinderbescherming
306.23ESZ **F**
306.23ESZLN **F**
306.23ESZRC **F**
(ES1)



Vulschijf voor veiligheidsrozet 306.23ES/Z
306.23ESF **F**
306.23ESZF **F**

SCHILDEN

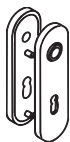

Schild
R-techniek, klasse 4
230.21R **F**
230.21RKN **F**
230.21RLN **F**



WC-schild
R-techniek, klasse 4
230.21RNR
230.21RNRKN
230.21RNRNLN

LT (gatdeel), KN (korte nokken, binnenkant, grendel kant), LN (lange nokken, buitenkant, vrij/bezet indicator)

* **Knoppen** – niet geschikt voor wisselgarnituur

¹ Deze kleuren zijn verkrijgbaar tot 31 maart 2025.

KNOPPEN



Afb.: met ronde rozet



Afb.: met ovaale rozet

Knop-halfgarnituur
111K.33*
 met ronde rozet 305.23
111K.13*
 met schild 230.23
111K.43*
 met ovaale rozet 315.23

Knop-halfgarnituur
130K.38*
 met ronde rozet 305.23
130K.18*
 met schild 230.23
130K.48*
 met ovaale rozet 315.23

BESTELGEGEVENS
 DEURKRUKKEN |
 KNOPPEN

Type Nr.
Kleur
Vierkant
Deurdikte
 evtl. **richting** (voor 130K...)

ROZETTEN VOOR PROFIELDEUREN



Krukkrozet
 R-techniek
315.21R F
315.21RKN F

Sleutelrozet
316R
316RKN
316RFS F
316RFSKN F

BESTELGEGEVENS
 ROZETTEN

Type Nr.
Kleur
Deurdikte
Gat
 evtl. **noodopeningen (WC)**

BESTELGEGEVENS
 VEILIGHEIDSRUZETTEN



Veiligheidsrozet
 met cilinderbescherming
316ES
316ESKN
316ESZ F
316ESZLN F

Vulschijf voor veiligheidsrozet 316ES
316ESF F

BESTELGEGEVENS
 VEILIGHEIDSRUZETTEN

Type Nr.
Kleur
Deurdikte
Gat

BESTELGEGEVENS
 SCHILDEN

Type Nr.
Kleur
Deurdikte
Gat
Afstand
 evtl. **noodopeningen (WC)**

HEWI Kleuren

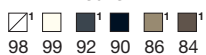

DEURKRUKKEN



Deurkruk
R-techniek, klasse 4
162.21PBR
162.21PBRLT

Deurkruk
R-techniek, klasse 4
165.21PBR
165.21PBRLT

Profieldeurbeslag
R-techniek, klasse 4
166.21PBR
166.21PBRLT

ROZETTEN



Krukrozet
R-techniek, klasse 4
305.21PBR **F**
305.21PBRKN **F**
305.21PBRLN **F**

Sleutelrozet
306.23PB
306.23PBKN
306.23PBLN
306.23PBFS **F**
306.23PBFSKN **F**
306.23PBFSLN **F**

WC-rozet
306.23PBNR
306.23PBNRKN
306.23PBNRLN

VEILIGHEIDSRUZETTEN



Veiligheidsrozet
306.23PBES **F**
306.23PBESLN **F**
306.23PBESRC **F**
(ES1)

Veiligheidsrozet
met cilinderbescherming
306.23PBESZ **F**
306.23PBESZL **F**
306.23PBESZRC **F**
(ES1)

Vulschijf voor veiligheidsrozet 306.23ES/Z
306.23PBESF **F**
306.23PBESZF **F**

SCHILDEN

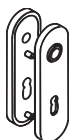

Beschikbaar tot 31 maart 2025
Schild
R-techniek, klasse 4
230.21PBR **F**
230.21PBRKN **F**
230.21PBRLN **F**

Beschikbaar tot 31 maart 2025
WC-schild
R-techniek, klasse 4
230.21PBRNR
230.21PBRNRK
230.21PBRNRL

LT (gatdeel), KN (korte nokken, binnenkant, grendel kant), LN (lange nokken, buitenkant, vrij/bezet indicator)

* **Knoppen** – niet geschikt voor wisselgarnituur

¹ Deze matte kleuren zijn verkrijgbaar tot 31 maart 2025.

KNOPPEN

BESTELGEGEVENS
DEURKRUKKEN |
KNOPPEN



Knop-halfgarnituur

R-techniek, klasse 4

111PBK.33*

met ronde rozet 305.23PBR

Knop-halfgarnituur

R-techniek, klasse 4

111PBK.43*

met ovaale rozet 315.23PBR

Knop-stiftdeel, vast

R-techniek, klasse 4

123PBRFKST

Type Nr.
Kleur
Vierkant
Deurdikte

ROZETTEN VOOR PROFIELDEUREN

BESTELGEGEVENS
ROZETTEN



Krukrozet

R-techniek

315.21PBR

315.21PBRKN F

Sleutelrozet

316PBR

316PBRKN

316PBRFS F

316PBRFSKN F

Type Nr.
Kleur
Deurdikte
Gat
evtl. noodopeningen (WC)

BESTELGEGEVENS
VEILIGHEIDSRUZETTEN



Veiligheidsrozet

met cilinderbescherming

316PBES F

316PBESKN F

316PBESZ F

316PBESZLN F

Vulschijf voor veiligheidsrozet 316ES

316PBESF F

Type Nr.
Kleur
Deurdikte
Gat

BESTELGEGEVENS
SCHILDEN

Type Nr.
Kleur
Deurdikte
Gat
Afstand
evtl. noodopeningen (WC)

HEWI Kleuren | Matte editie



99 92 90

DEURKRUKKEN MINI | pagina 4-5

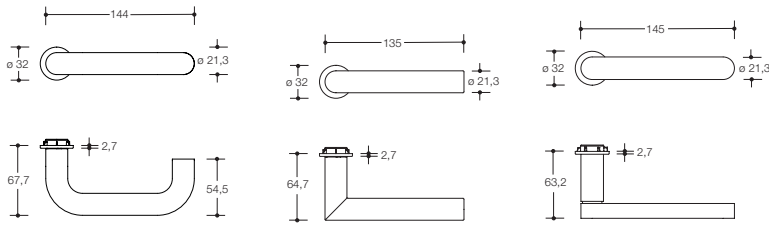

Beschikbaar tot 31 maart 2025

Model 111XAM

Model 162X...M

Model 270X..M

DEURKRUKKEN SYSTEEM 111 | pagina 6-7

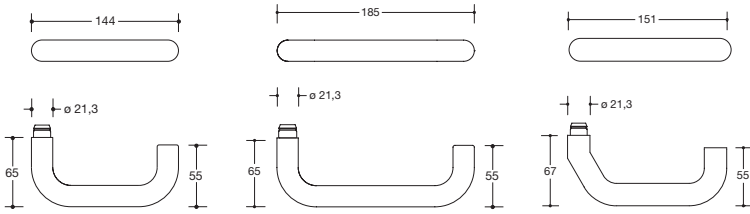

Model 111X

Model 112X

Model 113X

DEURKRUKKEN SYSTEEM 162 | pagina 8-9

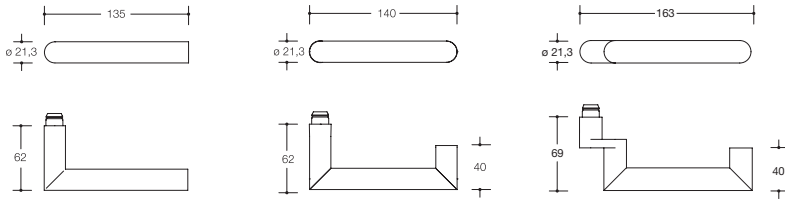

Model 162X

Model 165X

Model 166X

DEURKRUKKEN SERIE 170 | pagina 10-11 Beschikbaar tot 31 maart 2025

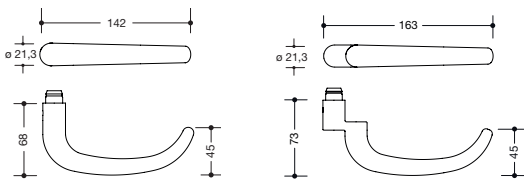

Model 173X

Model 174X

DEURKRUKKEN SERIE 270 | pagina 12-13

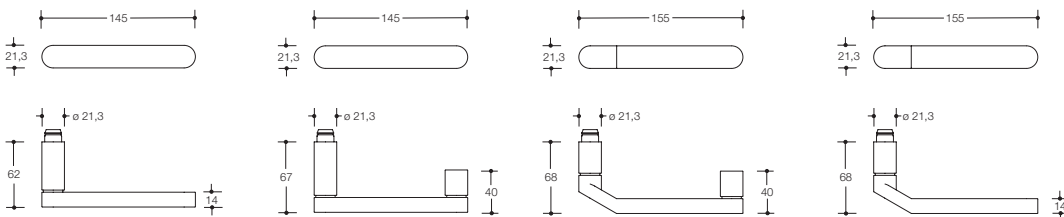

Model 271X

Model 272X

Model 273X

Model 274X

BICOLOR | pagina 3

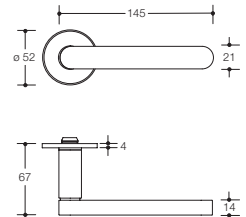

Beschikbaar tot 31 maart 2025
Model 270PI....

KNOPPEN

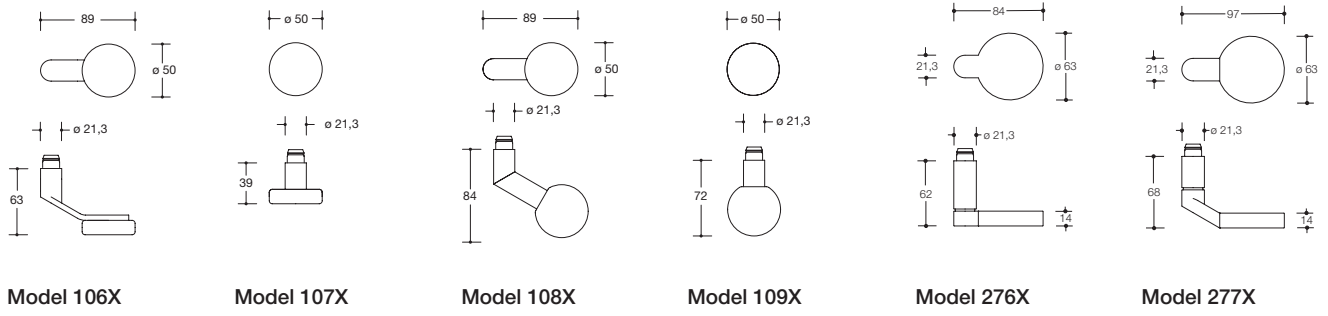

ROZETTEN MINI

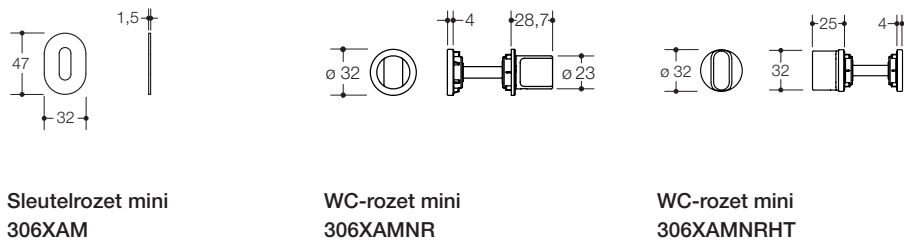

ROZETTEN

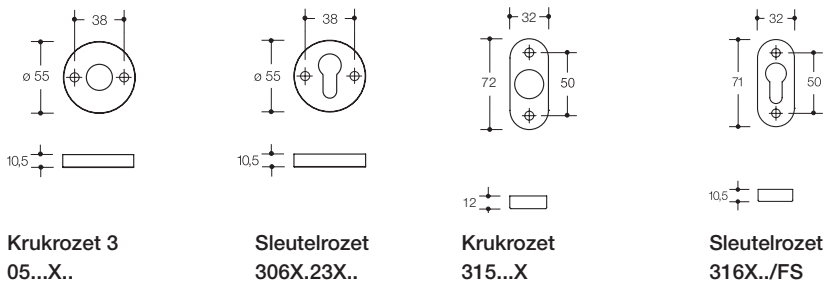

VEILIGHEIDSRUZETTEN

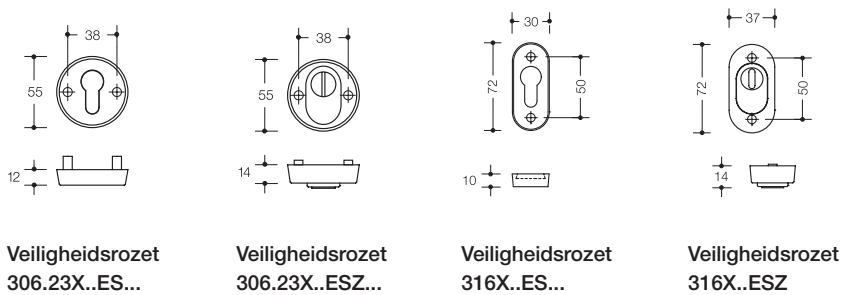

SCHILDEN

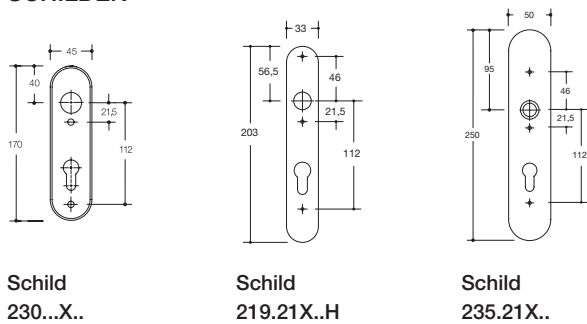

DEURKRUKKEN SYSTEEM 111 | pagina 14-17

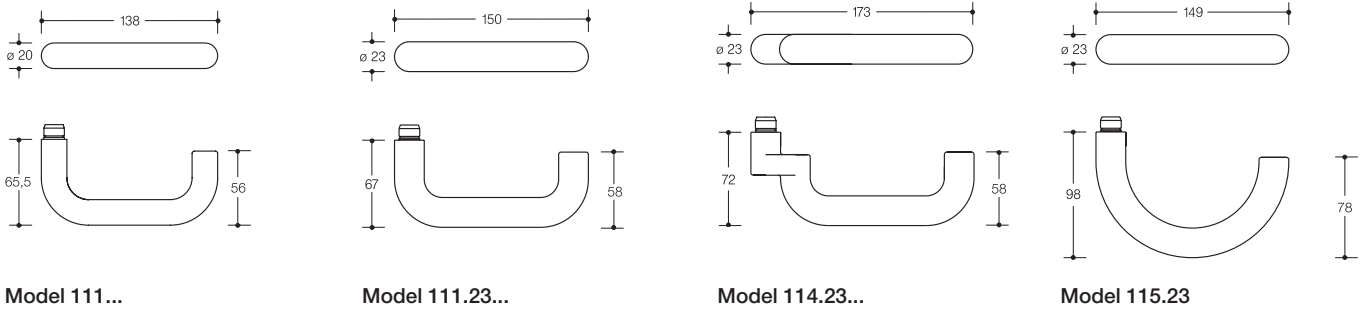

Model 111...

Model 111.23...

Model 114.23...

Model 115.23

DEURKRUKKEN SYSTEEM 162 | pagina 18-21

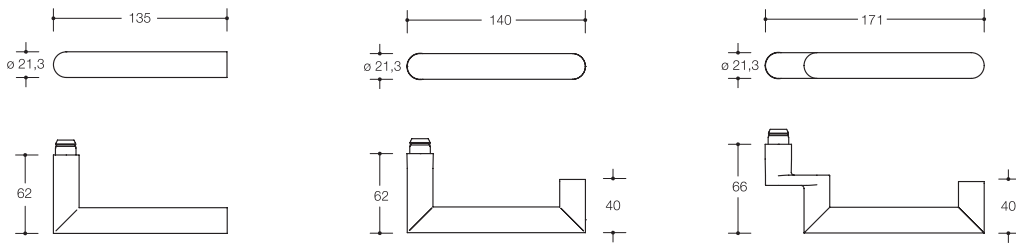

Model 162.21P..

Model 165.21P..

Model 166.21P..

KNOPPEN

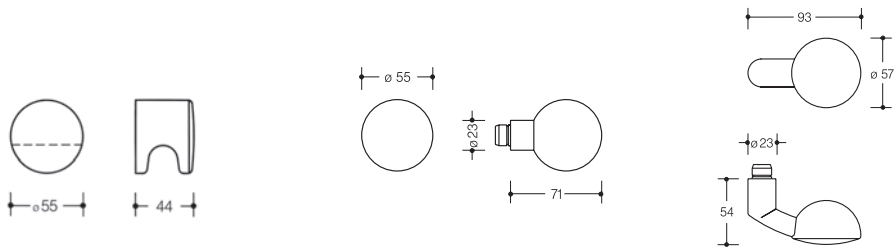

Knop 122.23

Knop 123.23

Knop 138

BICOLOR | pagina 2-3 Beschikbaar tot 31 maart 2025

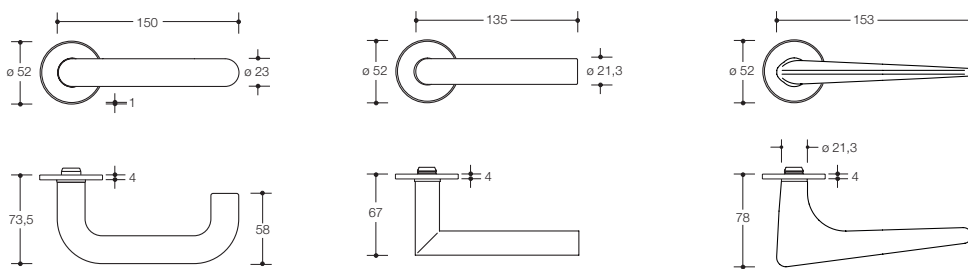

Model 111.23

Model 162.21P..

Model 251.21PB

MINI | pagina 4-5

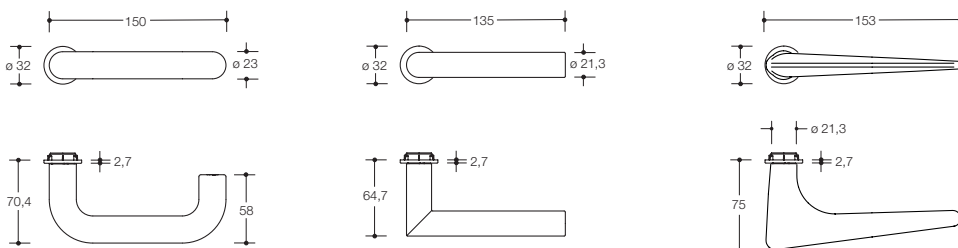

Beschikbaar tot 31 maart 2025

Model 111...M

Model 162.21P...M

Beschikbaar tot 31 maart 2025

Model 251.21PBM

ROZETTEN

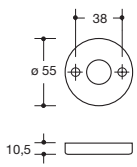

Krukrozet 305...

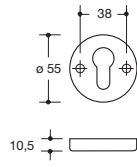

Sleutelrozet 306...

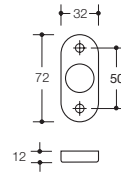

Krukrozet 315...

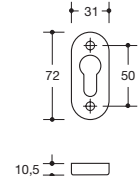

Sleutelrozet 316...

VEILIGHEIDSRUZETTEN

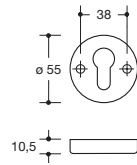

Veiligheidsrozet 306...

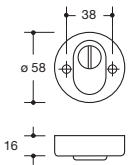

Veiligheidsrozet met cilinderbescherming 306...Z...

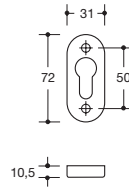

Veiligheidsrozet 316...

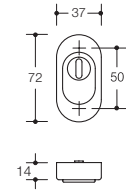

Veiligheidsrozet met cilinderbescherming 316...Z...

SCHILDEN

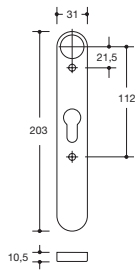

Schild 217...

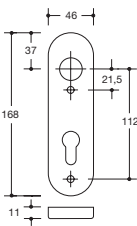

Schild 230...

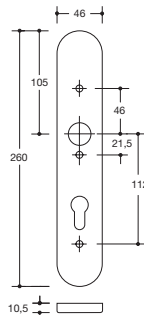

Schild 235...

ROZETTEN BICOLOR Beschikbaar tot 31 maart 2025

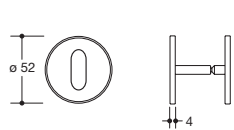

Sleutelrozet 306.23..I..

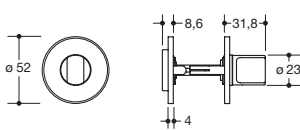

WC-rozet 306..INR

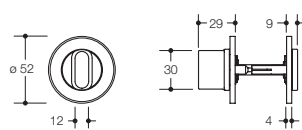

WC-rozet 306..INRHT

ROZETTEN MINI

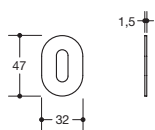

Sleutelrozet 306P..M..

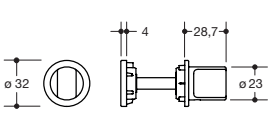

WC-rozet 306P..MNR

Type Nr.

Afmetingen in mm / Omschrijving

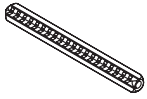

60.9R

HEWI vierkantstift (verende stift)

- van verzinkt staal
- voor verbinding van deurkruk gatdelen in R-techniek kunststof
- vierkant 8, 8,5, 9 **F** of 10/8 mm getrapt

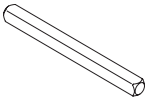

69.6B

- dto., voor H-techniek
- vierkant 7, 8, 8,5, 9 **F** of 10/8 mm getrapt

Bestelgegevens

- Type Nr.
- Vierkant
- Deurdikte

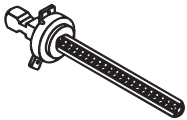

70.9R

HEWI wisselstift

- van verzinkt staal
- voor verbinding van knopkruk-gatdelen R-techniek (vierkant 9 mm) met deurkruk-gatdelen R-techniek
- wisselstift in verbinding met knopkruk-gatdeel resulteert in vaste knop
- vierkant 8, 8,5, 9 **F** of 10/8 mm getrapt

79.6B

- dto., voor H-techniek
- bijkomend voor wisselgarnituren: speciaal rozet of schild voor vast knoppen
- vierkant 7, 8, 8,5, 9 **F** of 10/8 mm getrapt

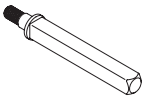

Bestelgegevens

- Type Nr.
- Schild/rozet nummer
- Knop nummer
- Vierkant
- Deurdikte

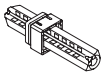

72.9R

HEWI wisselstift voor insteekmontage

- van verzinkt staal
- voor enkelzijdige montage van deurkruk-gatdelen in R-techniek
- vierkant 8, 8,5, 9 **F** of 10/8 mm getrapt

72.6B

- dto., voor H-techniek
- vierkant 7 mm

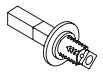

72.7B

- dto., voor H-techniek
- vierkant 8, 8,5, 9 **F** of 10/8 mm getrapt

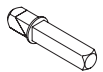

Bestelgegevens

- Type Nr.
- Vierkant
- Maat x



Brandwerend
Stift 9 mm

Type Nr.

Afmetingen in mm / Omschrijving

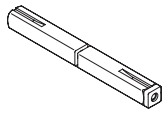

72.3R

HEWI wisselstift voor anti-paniekslot met gedeelte noot

· van verzinkt staal, voor verbinding met deurkruk-gatdelen in R- en H-techniek

Bestelgegevens

- Type Nr.
- Vierkant 9 mm **F**
- Maat xi/xa

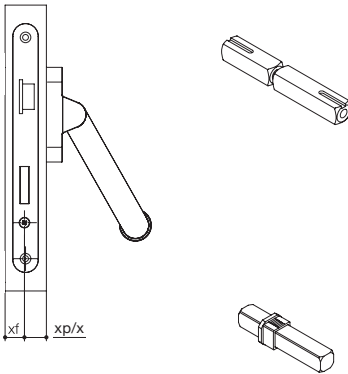

72.3PS

HEWI wisselstift voor anti-paniekslot met gedeelte noot

· van verzinkt staal

Bestelgegevens

- Type Nr.
- Vierkant 9 mm **F**
- Maat xf/xp

72.9PS

HEWI wisselstift voor insteekmontage

· van verzinkt staal

Bestelgegevens

- Type Nr.
- Vierkant 9 mm **F**
- Maat x

Maat "x binnen" en "x buiten"
bij brandwerende garnituur met gedeelte noot

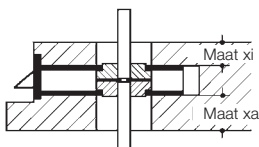

Maat "x"
bij halfgarnituren

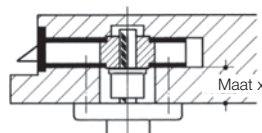

VERWIJZING

← HEWI deurkrukken **vanaf pagina 2**

Type Nr.

Afmetingen in mm / Omschrijving

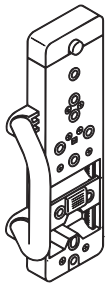

BL305.6.10U

HEWI boormal (geen omwisseling mogelijk)

- voor montage van alle rozetten (behalve 315... en 316...) en schilden en het voorbereiden van veiligheidsbeslagen
- van polyamide, met boorbussen van gehard staal
- met continu verstelbare schuif van 42 t/m 92 mm (BB/PZ) en van 50 t/m 100 mm (NR/FB...)
- compleet met centreerstiften en 7 mm boor (in houder van boormal)
- inclusief type nr. 63.700 voor gebruik bij grote deurdikten

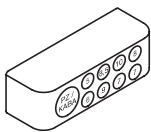

99.44052

HEWI kap voor boormal BL305.6.10U

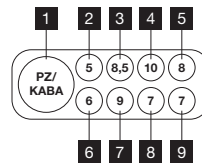

18583

HEWI centreerpin set voor boormal BL305.6.10U

- inzetstukken 1-8: alle centreerpennen en centreerstiften

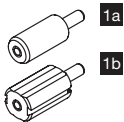

16792
16793

HEWI centreerpen voor boormal BL305.6.10U

- centreerpen \varnothing 17 mm, voor PZ
- centreerpen \varnothing 17 mm, voor KABA

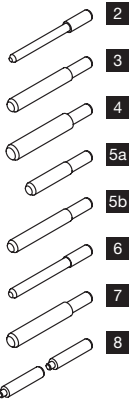

11918
11919
7184
16789
7189
11917
7190
63700

HEWI centreerstift voor boormal BL305.6.10U

- centreerstift \varnothing 5 mm
- centreerstift \varnothing 8,5 mm
- centreerstift \varnothing 10 mm
- centreerstift \varnothing 8 mm, L = 50 mm
- centreerstift \varnothing 8 mm, L = 65 mm
- centreerstift \varnothing 6 mm
- centreerstift \varnothing 9 mm
- centreerstift \varnothing 7 mm, voor gebruik in grote deurdikten, maakt de verlenging van de centreerstiften tot 30 mm mogelijk, 2 stuks per set

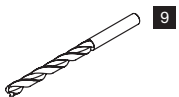

171016

HEWI draaiboor voor boormal BL305.6.10U

- DIN 338 HSS \varnothing 7 mm

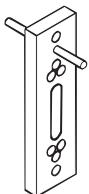

BL550.08

HEWI boormal (geen omwisseling mogelijk)

- voor montage van HEWI krukgrepen
- met boorbussen van gehard staal

Type Nr.

Afmetingen in mm / Omschrijving

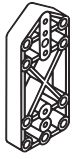
**BL305.6.00****HEWI boormal** (geen omwisseling mogelijk)

- voor montage van rozetten 305... en 306...
- van kunststof, met stalen centreerstiften

N.B.: Deze boormal kan slechts worden gebruikt voor de montage van maximaal 20 garnituren (slijtage).

**ZF27****HEWI centreerfrees** (geen omwisseling mogelijk)

- voor montage van veiligheidsbeslagen, wissel- en halfgarnituren in R-techniek

- ø 27 mm, compleet met 7, 8, 8,5, 9 en 10 mm centreerstiften

ZF27HM

- dto., voor metaaldeuren

- ø 27 mm, compleet met 8, 9 en 10 mm centreerstiften

**BM1106**
(10 stukken)**HEWI bevestigingsmateriaal voor profieldeur**

- voor bevestiging van krukrozetten 315... op profieldeuren
- incl. zelfborgende schroeven

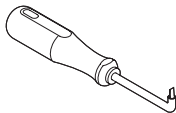
**49444****HEWI kaphevel** (geen omwisseling mogelijk)

- voor het loswippen van rozetten- of schildkappen bij de demontage van kruk-garnituren

**59705****HEWI sleutel voor demontage** (geen omwisseling mogelijk)

- voor demontage van deurkrukken in H-techniek

**22673****HEWI sleutel voor demontage** (geen omwisseling mogelijk)

- voor demontage van deurkrukken in R-techniek

**99.4709****HEWI sleutel voor ontgrendeling**

- voor het ontsluiten/demonteren van de deurkrukken in E-techniek

Binnendeuren (volbladdeuren)

Kamergarnituur

De benodigde componenten

Componente	Antaal
Krukgatdelen	2 stukken
Krukrozetten H/R-techniek	1 paar
Sleutelrozetten	1 paar
Alternatief schilden H/R-techniek	1 paar
Stift 69.6B H-techniek	1 stuk
Stift 60.9R R-techniek	1 stuk

Vrij/bezet-garnituur

De benodigde componenten

Componente	Antaal
Krukgatdelen	2 stukken
Krukrozetten H/R-techniek	1 paar
WC-rozetten	1 paar
Alternatief WC-schilden H/R-tech.	1 paar
Stift 69.6B H-techniek	1 stuk
Stift 60.9R R-techniek	1 stuk

Wisselgarnituur

De benodigde componenten

Componente	Antaal
Krukgatdeel	1 stuk
Knop-gatdeel vierkant 9 mm	1 stuk
Krukrozetten H/R-techniek	1 paar
Sleutelrozetten	1 paar
Alternatief schilden H/R-techniek	1 paar
Stift 79.6B H-techniek	1 stuk
Stift 70.9R R-techniek	1 stuk

Halfgarnituur

De benodigde componenten

Componente	Antaal
Krukgatdeel	1 stuk
Krukrozetten H/R-techniek	1 stuk
Sleutelrozetten	1 paar
Alternatief schilden	1 stuk
Stift 72.7B H-techniek	1 stuk
Stift 72.9R R-techniek	1 stuk

Brand- en rookwerende deuren

Brandwerende garnituur

De benodigde componenten

Componente	Antaal
Krukgatdelen vierkant 9 mm	2 stukken
Krukrozetten H/R-techniek	1 paar
Brandwerende sleutelrozetten	1 paar
Alternatief brandwerende schilden	1 paar
Stift 69.6B H-techniek	1 stuk
Stift 60.9R R-techniek	1 stuk

Brandwerende garnituur met gedeelde stift

De benodigde componenten

Componente	Antaal
Krukgatdelen vierkant 9 mm	2 stukken
Krukrozetten H/R-techniek	1 paar
Brandwerende sleutelrozetten	1 paar
Alt. brandwerende schilden H/R-tech.	1 paar
Stift 72.3R H/R-techniek	1 stuk

Brandwerende wisselgarnituur

De benodigde componenten

Componente	Antaal
Krukgatdeel vierkant 9 mm	1 stuk
Knop-gatdeel vierkant 9 mm	1 stuk
Krukrozetten H/R-techniek	1 paar
Brandwerende sleutelrozetten	1 paar
Alt. brandwerende schilden H/R-tech.	1 paar
Stift 79.6B H-techniek	1 stuk
Stift 70.9R R-techniek	1 stuk

Aanvullende informatie

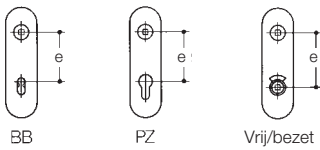

Openingen/afstanden

Meet de hartafstand van stiftvierkant tot het hart van het sleutelgat. De volgende afstanden zijn gebruikelijk:
 BB = baardsleutel e = 72 mm bij kamer en gangdeuren
 PZ = profielcilinder e = 72 mm bij kamer en gangdeuren of 92 mm bij huisdeuren
 Vrij/bezet e = 78 mm

Overige openingen en afstanden op aanvraag.
 Bij de bestelling of bestekomschrijving van rozetgarnituren hoeft u de afstand niet aan te geven.

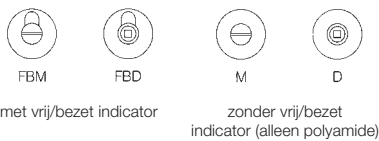

Noodopeningen bij vrij/bezet-garnituren

FBM en M zijn met een munt, FBD en D met vierkante doorn sleutel te openen.
 HEWI levert FBM als standaard.

Bestelgegevens

- **Type Nr.**
- **Oppervlakte**
bij producten van roestvrij staal
- **Kleur**
bij producten van polyamide
- **Gat resp. noodopening**
bij vrij/bezet-garnituren
(zie nevenstaande afbeelding)
- **Maat x**
bij halfgarnituren
(uitleg zie nevenstaande afbeelding)
- **Maat "x binnen", maat "x buiten"**
bij brandwerend garn. met gedeelde stift
(uitleg zie nevenstaande afbeelding)
- **Afstand**
bij schilden (gebruikelijke maten zie nevenstaande afbeelding)
- **Krukken rechts- of linkswijzend**
- **Krukvierkant**
- **Deurdikte**

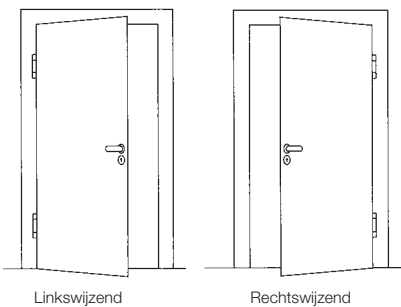

Links- en rechtswijzend voor deurbeslag

Bij krukken met knop 138 en serie 270:
 De krukken zijn rechts- of linkswijzend (afhankelijk van de openingsrichting van de deur). Rechtswijzend betekent: dat het uiteinde van de deurkruk naar rechts wijst.

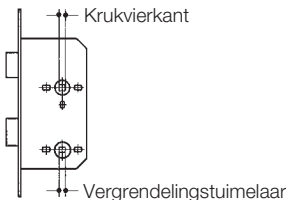

Krukvierkant en vergrendelingstuimelaar

Leverbare vierkantstiften: 7, 8, 8,5, 9 en 10/8 mm.

Vergrendelingstuimelaar bij badkamer- of WC-deurslot 7 of 8 mm.

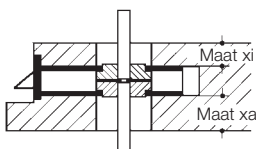

Maat "x binnen" en "x buiten"

bij brandwerende garnituur met gedeelde noot

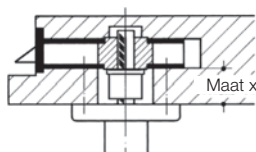

Maat "x"

bij halfgarnituren

Standaard maten: Roestvrij staal | Polyamide

Voorzover alleen de type nr. bij de bestelling is opgegeven, we de volgende aangegeven garnituur uitvoeringen nemen:

- | | | | | |
|-----------------------------|--------------------|------------------|-----------------------|-------------------------------------|
| 1. Kamergarnituren: | deurdikte = 40 mm, | vierkant = 8 mm, | gat: PZ, | afstand = 72 mm bij schildgarnituur |
| 2. Brandwerende garnituren: | deurdikte = 48 mm, | vierkant = 9 mm, | gat: PZ, | afstand = 72 mm bij schildgarnituur |
| 3. Vrij/bezet-garnituren: | deurdikte = 40 mm, | vierkant = 8 mm, | noodopening met munt, | afstand = 78 mm bij schildgarnituur |

Type Nr.

Afmetingen in mm / Omschrijving

F



316XAPSKN
316XPPSKN

HEWI sleutelrozet voor paniekstang

- van roestvrij staal, onderstuk om erop te schroeven
- afdekking om erop te schuiven, levering zonder schroeven
- 28 mm breed, 72 mm hoog, 10 mm dik
- oppervlakte mat geborsteld
- oppervlakte poedergecoat in DC (diepmat zwart)

F



305.21XAHPSKN
305.21XPHPSK

HEWI krukrozet voor paniekstang

- van roestvrij staal, van polyamide-staalcombinatie met veerondersteuning, levering incl. schroeven
- ø 55 mm, 10,5 mm dik
- oppervlakte mat geborsteld
- oppervlakte poedergecoat in DC (diepmat zwart)

F



507700*

PSXP.E03*
509520*

PSXP.E04*

HEWI adapter voor paniekstang

- adapter plat van roestvrij staal, te combineren met paniekstangen **PS111XA1...**, **PS111XA2...** resp. **PS160XA1...**, **PS160XA2...**
- met en ronde rozet op de tegenoverliggende zijde van de deur, geschikt voor krukrozet **305.21XAHPSKN**
- dto., poedergecoat in diepmat zwart, voor krukrozet **305.21XPHPSK**
- adapter plat van roestvrij staal, te combineren met paniekstangen **PS111XA3...**, **PS111XA4...** resp. **PS160XA3...**, **PS160XA4...**
- met en ronde rozet op de tegenoverliggende zijde van de deur, geschikt voor krukrozet **305.21XAHPSKN**
- dto., poedergecoat in diepmat zwart, voor krukrozet **305.21XPHPSK**

Bestaand uit:

2 adapterplaten met bevestigingsschroeven behorende bij deurdikte. Voor gebruik aan nooduitgangen (paniekstangen) van MPA NRW vrijgegeven.

F



111XAH17.150
111XPH17.150
162XAH17.250
162XPH17.250

HEWI tegenbeslag voor paniekstang PS111XA... / PS160XA...

- van roestvrij staal, oppervlakte mat geborsteld
- voor 9 mm vierkantstift, als halfgarnituur, met 2 schilden van roestvrij staal zonder perforatie, voor paarsgewijze schroefbevestiging aan de slotzijde en scharnierzijde met de paniekstang, DIN links en DIN rechts bruikbaar
- schild: 33 mm breed, 203 mm hoog, 10,5 mm diep
- afstand 72 mm of 92 mm, gat: PZ of blind
- vierkantstift 72.3PS a.u.b. apart bestellen
- deurkruk 111XAH, ø 21,3 mm, 140 mm lang, 65 mm diep
- dto., van roestvrij staal, poedergecoat in DC (diepmat zwart)
- deurkruk 162XAH, ø 21,3 mm, 125 mm lang, 62 mm diep
- dto., van roestvrij staal, poedergecoat in DC (diepmat zwart)

HEWI deurkruk, gatdeel

- van roestvrij staal, oppervlakte mat geborsteld
- voor 9 mm vierkantstift met inbusschroef
- in combinatie met schild van roestvrij staal 219.21XAHPS voor paarsgewijze schroefbevestiging aan de slotzijde met de anti-paniekstang
- DIN links en DIN rechts bruikbaar
- vierkantstift 72.3PS a.u.b. apart bestellen
- deurkruk 111XAH, ø 21,3 mm, 140 mm lang, 65 mm diep
- dto., van roestvrij staal, poedergecoat in DC (diepmat zwart)
- deurkruk 162XAH, ø 21,3 mm, 125 mm lang, 62 mm diep
- dto., van roestvrij staal, poedergecoat in DC (diepmat zwart)



111XAHLT
111XPHLT
162XAHLT
162XPHLT

HEWI schild voor tegenbeslag voor paniekstang PS111XA.. / PS160XA..

- van roestvrij staal, onderdeel van polyamide-staalcombinatie
- levering incl. schroeven
- 33 mm breed, 203 mm hoog, 10,5 mm diep
- afstand 72 mm of 92 mm, gat: PZ of blind
- oppervlakte mat geborsteld
- oppervlakte poedergecoat in DC (diepmat zwart)

219.21XAHPS
219.21XPHPS

*Inbegrepen in de leveringsomvang van de paniekstang, indien als deurtype hout aangegeven is.

Voor de buitenzijde deur kunnen alle componenten in brandwerende uitvoering gebruikt worden. Levering incl. bevestigingsmateriaal.

¹ Deze kleuren zijn verkrijgbaar tot 31 maart 2025.

Type Nr.

Afmetingen in mm / Omschrijving

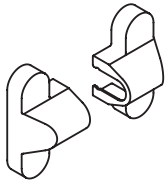

PSXA.E01

HEWI afdekkapset voor paniekstang

- van roestvrij staal, oppervlakte mat geborsteld
- afdekkappen voor paniekstangen PS111XA10, PS111XA11, PS111XA20, PS160XA10, PS160XA11 en PS160XA20

PSXP.E01

- dto., oppervlakte poedergecoat in DC (diepmat zwart)
- voor paniekstangen PS111XA2060 en PS160XA2060

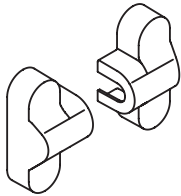

PSXA.E02

HEWI afdekkapset voor paniekstang (BKS)

- van roestvrij staal, oppervlakte mat geborsteld
- afdekkappen voor paniekstangen PS111XA30, PS111XA31, PS111XA40, PS160XA30, PS160XA31 en PS160XA40
- incl. stelschroeven M4 x 16

PSXP.E02

- dto., oppervlakte poedergecoat in DC (diepmat zwart)
- voor paniekstangen PS111XA4060 en PS160XA4060

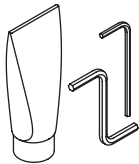

509363

HEWI accessoire set voor paniekstang (BKS)

- bevestigingsmateriaal voor paniekstangen PS111XA30, PS111XA31, PS111XA40..., PS160XA30, PS160XA31 en PS160XA40...
- bestaand uit EP-multi-purpose vet van hoge kwaliteit en inbus-montagesleutel SW2 & SW3



32188
68502
507343

HEWI afdekkap voor krukgrepen

- blind
- van polyamide, voor krukgreep FSDG550...
- van mat polyamide, voor krukgreep 111PBDG...
- van metaalgecoate kunststof voor krukgreep 162XADG...

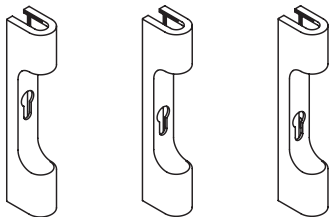

21869
68504
507338

HEWI afdekkap voor krukgrepen

- gat: PZ, afstand 72 mm
- van polyamide, voor krukgreep FSDG550...
- van mat polyamide, voor krukgreep 111PBDG...
- van metaalgecoate kunststof voor krukgreep 162XADG...

21870
68507
507339

HEWI afdekkap voor krukgrepen

- gat: PZ, afstand 92 mm
- van polyamide, voor krukgreep FSDG550...
- van mat polyamide, voor krukgreep 111PBDG...
- van metaalgecoate kunststof voor krukgreep 162XADG...

21871
68509
507340

HEWI afdekkap voor krukgrepen

- gat: PZ, afstand 98,5 mm
- van polyamide, voor krukgreep FSDG550...
- van mat polyamide, voor krukgreep 111PBDG...
- van metaalgecoate kunststof voor krukgreep 162XADG...

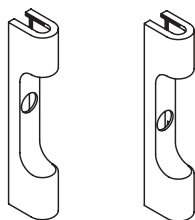

54976
68512
507341

HEWI afdekkap voor krukgrepen

- gat: KABA, afstand 74 mm
- van polyamide, voor krukgreep FSDG550...
- van mat polyamide, voor krukgreep 111PBDG...
- van metaalgecoate kunststof voor krukgreep 162XADG...

48585
68517
509171

HEWI afdekkap voor krukgrepen

- gat: KABA, afstand 94 mm
- van polyamide, voor krukgreep FSDG550...
- van mat polyamide, voor krukgreep 111PBDG...
- van metaalgecoate kunststof voor krukgreep 162XADG...

HEWI Oppervlakken

▣ XA RVS mat geborsteld

■ DC poedergecoat in diepmat zwart

HEWI Kleuren | Matte editie

▣ ▢ ▣ ▣ ▣ ▣
98 99 97 95 92 90

Type Nr.

Afmetingen in mm / Omschrijving



326.20L

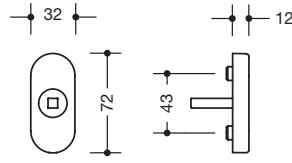

HEWI doorrozet

- van hoogwaardige polyamide, met 90° klikstand
- ovaale rozet met steunnokken en afdekkap
- schroefgaten 43 mm, met 7 mm vierkantstift
- levering zonder bevestigingsschroeven

Op aanvraag ook met 45°-ventilatie klikstand verkrijgbaar.



Beschikbaar tot 31 maart 2025
116PCSG***

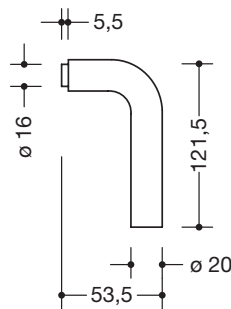

HEWI insteekkrug

- van hoogwaardige polyamide, greep \varnothing 20 mm
- met stalen kern in roestwerende uitvoering



554

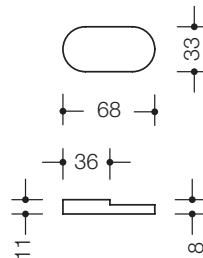

HEWI vingergreepje voor glasdeuren

- van hoogwaardige polyamide, voor balkondeuren

Reservekappen voor raamkrukken van serie 250 zijn niet verkrijgbaar.

***Raamgrepen model 116 zijn niet leverbaar in de kleuren 24 (oranje) en 72 (meigroen).

¹ Deze kleuren zijn verkrijgbaar tot 31 maart 2025.

Type Nr.

Afmetingen in mm / Omschrijving



60142

1039**

HEWI kap voor raamgreep, systeem 111

- van polyamide
- gat ø 20,6 mm
- geschikt voor raamgreep 111FG... en 326.20L (vanaf bouwjaar 2012)
- gat ø 20,2 mm
- geschikt voor raamgreep 111FG... en 326.20L (tot bouwjaar 2012)

68991*

HEWI kap voor raamgreep, systeem 111

- van mat polyamide
- gat ø 20,6 mm
- geschikt voor raamgreep 111PBF.G.1



59553

68308*

HEWI kap voor raamgreep afsluitbaar, systeem 111

- gat ø 20 mm
- van polyamide
- geschikt voor raamgreep 111FGA.1... en 111FGA.6...
- van mat polyamide
- geschikt voor raamgreep 111PBF.GA.1...



61616

HEWI doornrozet, blind

- van polyamide
- voor het afdekken van bestaande bevestigingsgaten met ovaale blinde kunststof kap (72 x 32 x 11,8 mm)

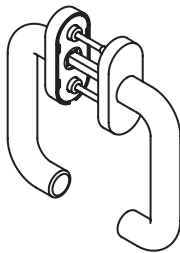

111FG.12

HEWI raamgreep, model 111

- van polyamide
- vierkant 7 mm
- voor gebruik bijv. op balkondeuren
- incl. bevestigingsmateriaal (a.u.b. deurdikte aangeven)

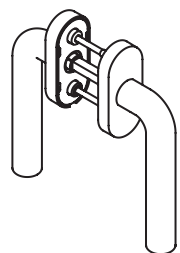

Beschikbaar tot 31 maart 2025
111FG.62***

HEWI raamgreep, model 116

- van polyamide
- vierkant 7 mm
- voor gebruik bijv. op balkondeuren
- incl. bevestigingsmateriaal (a.u.b. deurdikte aangeven)

HEWI Kleuren

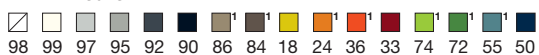

***HEWI Matte editie**

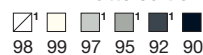

****HEWI Kleuren**



Type Nr.

Afmetingen in mm / Omschrijving



326.20XAL

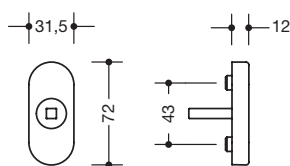

HEWI doorrozet

- van roestvrij staal, met 90° klikstand
- ovaale rozet met steunnokken en afdekkap
- schroefgaten 43 mm, met 7 mm vierkantstift
- levering zonder bevestigingsschroeven

Op aanvraag ook met 45°-ventilatie klikstand verkrijgbaar.



111XASG

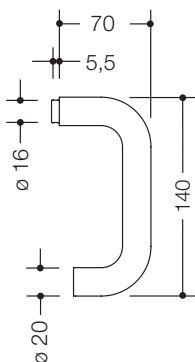

HEWI insteekkruk

- van roestvrij staal, \varnothing 21,3 mm
- alleen leverbaar in oppervlakte A = mat geborsteld



507203

HEWI kap voor raamgreep, systeem 111

- van roestvrij staal, mat geborsteld
- gat \varnothing 21 mm
- geschikt voor raamgreep 111XAFG.1 en 326.20XAL

507200

HEWI kap voor raamgreep, serie 170

- dto., gat \varnothing 22 mm
- geschikt voor raamgreep 170XAFG.3



508290

HEWI kap voor raamgreep afsluitbaar, systeem 111

- van roestvrij staal, mat geborsteld
- gat \varnothing 21 mm
- geschikt voor raamgreep 111XAFGA.1

508292

HEWI kap voor raamgreep afsluitbaar, serie 170

- van roestvrij staal, mat geborsteld
- gat \varnothing 22 mm
- geschikt voor raamgreep 170XAFGA.3..

Reservekappen voor raamgrepen uit systeem 162 en serie 270 zijn niet verkrijgbaar.

Type Nr.

Afmetingen in mm / Omschrijving



508805

HEWI doornrozet, blind

- van roestvrij staal, mat geborsteld
- voor het afdekken van bestaande bevestigingsgaten met ovaale blinde kunststof kap (72 x 31,5 x 11,8 mm)

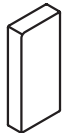

508806

HEWI doornrozet, blind

- van roestvrij staal, mat geborsteld
- voor het afdekken van bestaande bevestigingsgaten met rechthoekige blinde kunststof kap (72 x 32,7 x 11,3 mm)

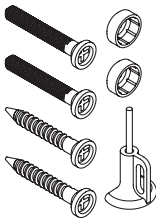

BM1266
BM1267
BM1268

HEWI bevestigingsmateriaal raamgrepen afsluitbaar

- uitstekende stiftlengte tot 30 mm
- uitstekende stiftlengte 31 - 45 mm
- uitstekende stiftlengte vanaf 46 mm



BM1274

HEWI compensatie voor raamgrepen

- ø 10 mm / ø 12 mm voor alle raamgrepen (...FG... & ...FGA...)
- voor kozijnen met bevestigingsgaten ø 12 mm

HEWI Oppervlakken



XA Roestvrij staal mat geborsteld

Enkelzijdige bevestiging

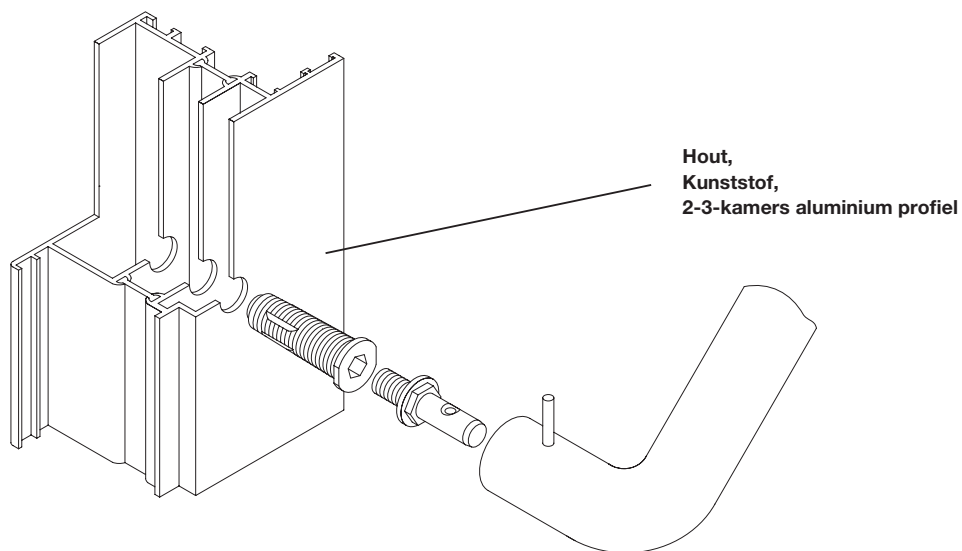

Paarsgewijze bevestiging

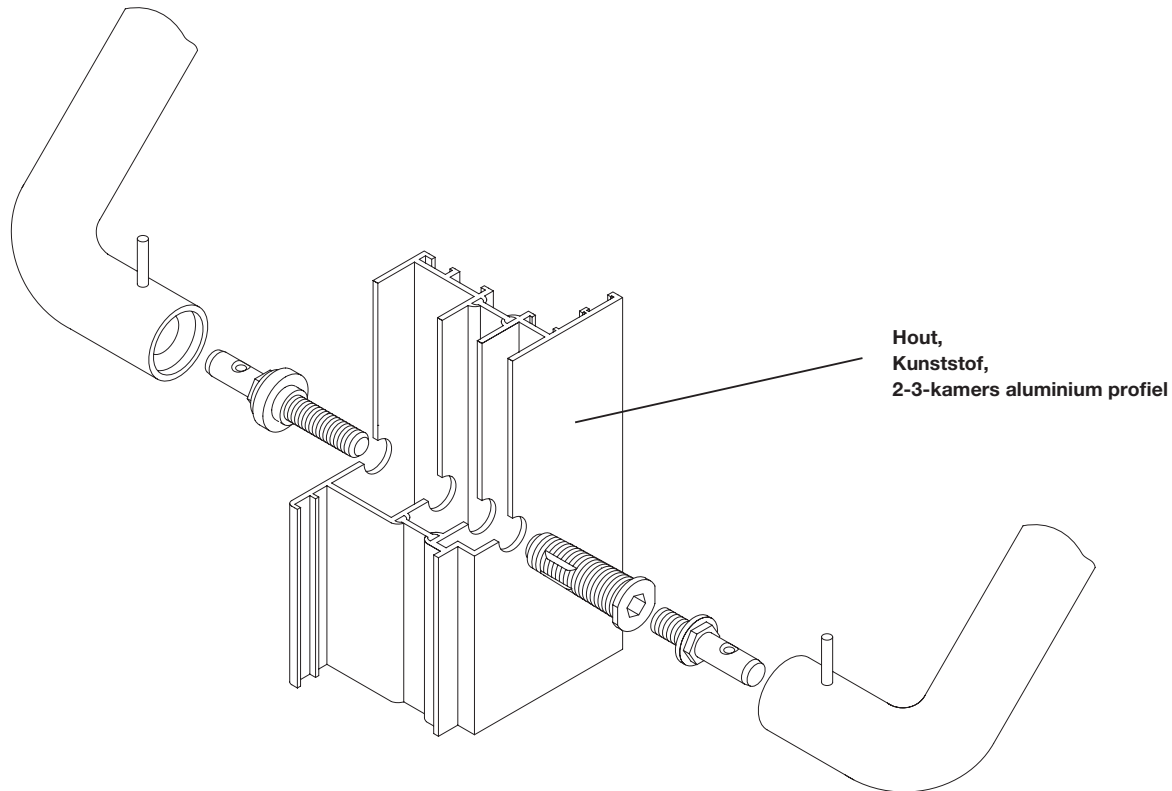

Montagehuls

Technische informatie voor:

Greep- en bevestigingsconcept

De bevestigingswijze is geschikt voor houten deuren, kunststofprofielen, voor staalprofielen en aluminium profielen.

De montagehuls BA 5.1 vormt het hoofdonderdeel van de bevestigingswijzen.

Voordelen

- één bevestiging voor drie soorten materialen (hout, kunststof, metaal)
- minder voorraad dankzij geringer aantal onderdelen
- eenvoudige en snelle montage
- uitsluitend gatdelen
- modulair systeem
- hoge belastbaarheid (wisselende belasting 100 kg voor hout en aluminium, wisselende belasting 50 kg voor kunststof)
- geen vervorming (bobbelvorming) van het profiel
- klantgerichte verpakkingseenheden 1 stuk, 2 stukken, 10 stukken

Het hart van het bevestiging

Het belangrijkste onderdeel van de bevestiging BA 5.1 is de montagehuls uit oppervlaktegehard staal voor bevestiging in houten, kunststof, stalen en aluminium profielen met hulp van de speciale, zelfsnijdende schroefdraad. De montagehuls kan voor 90% van de bevestigingen worden gebruikt.



Toewijzing van de bevestigingsmethoden aan grepen

	Bevestigingswijze	Specificatie van de						
		Grepen met rechte steunen	Grepen met schuine steunen	Kleur/ oppervlakte noodzakelijk	Deurdikte noodzakelijk	Boorgat	Grepen van polyamide	Grepen van roestvrij staal
enkelzijdig	BA5.1, BA5.1G	X				14	X	X
	BA5.1R, BA5.1GR		X			14	X	
	BA5.2	X				14	X	X
	BA5.2R		X			14	X	
	BA5.3L...	X				14	X	X
	BA5.3L...R		X			14	X	
	BA5.0/BA5.0B	X		X		14	X	
	BA5.7.1R, BA5.7.2R, BA5.7.3L...R		X			12		X
	BA6.3...					8/M8	X	X
	BA6.3...R		X			8/M8	X	
	BA6.7	X				14	X	X
	BA6.7R		X			14	X	
	BA9.1...	X				14	X	X
	BA4.08.12 (glas)	X				18	X	
	BA4.08.12X.. (glas)	X				14		X
	BA4...	X		X	X	12	X	X
	BA4...R		X	X	X	12	X	
BA1...	X		X			X		
paarsgewijs	BA5.1...	X			X	14	X	X
	BA5.1...R		X		X	14	X	
	BA5.2...	X			X	14	X	X
	BA5.2...R		X		X	14	X	
	BA5.0...	X		X	X	14	X	
	BA5.7...R	X	X					X
	BA8.08.12 (glas)	X				12	X	
	BA8.08.12X.. (glas)	X				18		X
	BA8...	X			X	14	X	X
	BA2...	X		X		12	X	

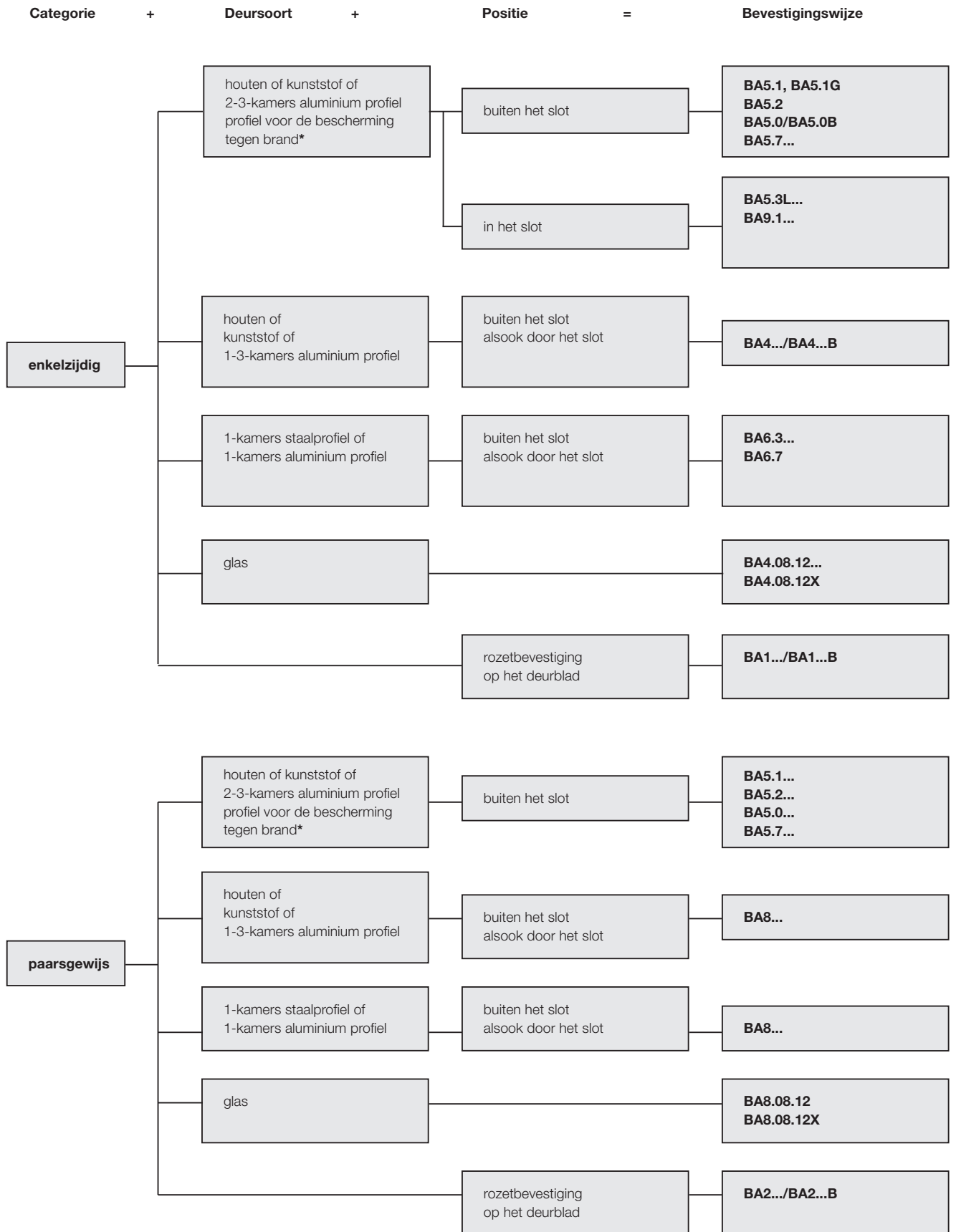

Type Nr.

Afmetingen in mm / Omschrijving

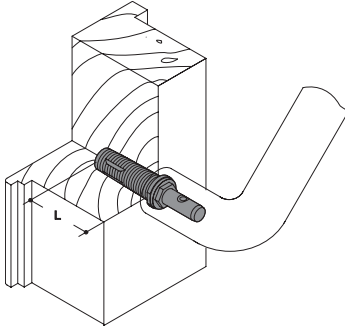

BA5.1
BA5.1R
BA5.1G

BA5.1GR

BA5.2
BA5.2R

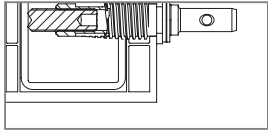

HEWI bevestigingswijze 5.1.../5.2...

- voor enkelzijdige greepbevestiging op massief hout, op kunststof-profielen of op aluminium profielen met 2 of 3 kamers, brand-beschermingsprofielen van staal, roestvrij staal of aluminium
- boorgat in de deur \varnothing 14 mm

- maat L = 46 mm, deurdikte vanaf 50 mm
- dto., voor **greep 33.2070S/33.2070BS**
- dto., incl. schroefdraadpen met snijring, ook voor 1 kamerprofielen bruikbaar (zie detail)
- dto., voor **greep 33.2070S/33.2070BS**

- maat L = 32,5 mm, deurdikte 40-50 mm
- dto., voor **greep 33.2070S/33.2070BS**

Montagegereedschap

- steeksleutel SW13 / SW19
- zeskantsleutel SW10 / SW6 (bij ...R)

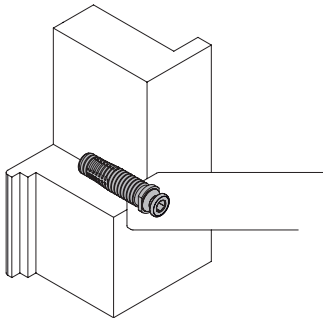

BA5.7.1R

BA5.7.2R

HEWI bevestigingswijze 5.7...

- voor enkelzijdige greepbevestiging op massief hout, op kunststof-profielen of op aluminium profielen, brandbeschermingsprofielen van staal, roestvrij staal of aluminium
- boorgat in de deur \varnothing 12 mm

- maat L = 46 mm, deurdikte vanaf 50 mm, voor **grepen 160X3000G7**

- maat L = 32,5 mm, deurdikte 40 - 50 mm, voor **grepen 160X3000G7**

Montagegereedschap

- steeksleutel SW13
- zeskantsleutel SW6 / SW8

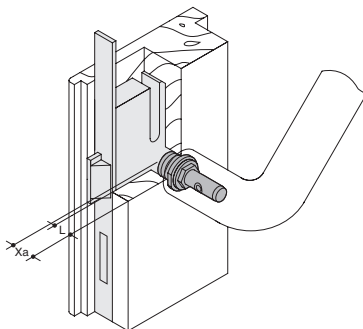

BA5.3L16
tot
BA5.3L31
BA5.3L...R

BA5.7.3L16R
tot
BA5.7.3L31R

HEWI bevestigingswijze 5.3L... / 5.7.3L...

- voor enkelzijdige greepbevestiging op massief hout, op kunststof-profielen of op aluminium profielen met 2 of 3 kamers, brand-beschermingsprofielen van staal, roestvrij staal of aluminium in het slot
- boorgat in de deur \varnothing 14 mm

- maat L = 16 mm, maat Xa min. 18 mm, boorgat in de deur \varnothing 14 mm

- maat L = 31 mm, maat Xa min. 33 mm, boorgat in de deur \varnothing 14 mm

- dto., voor **greep 33.2070S/33.2070BS**

Montagegereedschap

- steeksleutel SW13 / SW19
- zeskantsleutel SW10 / SW6 (bij ...R)

- voor **grepen 160X3000G7**

- maat L = 16 mm, maat Xa min. 18 mm, boorgat in de deur \varnothing 14 mm

- maat L = 31 mm, maat Xa min. 33 mm, boorgat in de deur \varnothing 14 mm

Montagegereedschap

- steeksleutel SW13
- zeskantsleutel SW6 / SW8

Montageïnstucties

Maat Xa - 2 mm = maat L.

Omdat de montagehuls 5.3 geen snijkant bezit, moet het bevestigings-gat met huls 5.1 / 5.2 c.q. 5.7.1 / 5.7.2 worden voorgesneden.

Het tweede bevestigingspunt dient om redenen van stabiliteit van BA5.1 / BA5.2 c.q. BA5.7.1 / BA5.7.2 te worden voorzien.

¹ Deze matte kleuren zijn verkrijgbaar tot 31 maart 2025.

Type Nr.

Afmetingen in mm / Omschrijving

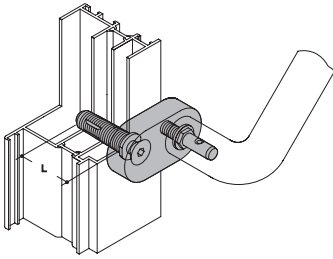

BA5.0*
BA5.0B***

HEWI bevestigingswijze 5.0

- voor enkelzijdige greepbevestiging op massief hout, op kunststof-profielen of op aluminium profielen met 2 of 3 kamers, brand-beschermingsprofielen van staal, roestvrij staal of aluminium
- boorgat in de deur \varnothing 14 mm

- maat L = 46 mm, deurdikte vanaf 50 mm
- dto., voor grepen van mat polyamide

Bij de bestelling kleur aangeven.*
Rozettenbevestiging: greepbouwhoogte + 18 mm

Garandeert een veiligheidsafstand van 25 mm tussen greep en sluitzijde voor verzekering GUV scholen - VS 1 Richtlijn voor kleuterschool GUV - SR 2002

Montagegereedschap

- zeskantsleutel SW6 en SW10
- steeksleutel SW19

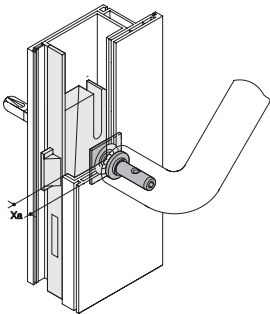

BA9.1.15.20
BA9.1.18.23

HEWI bevestigingswijze 9.1...

- voor enkelzijdige greepbevestiging op massief hout, op kunststof-profielen of op aluminium profielen met 2 of 3 kamers, brand-beschermingsprofielen van staal, roestvrij staal of aluminium
- boorgat in de deur \varnothing 14 mm

- maat Xa 15-20 mm
- maat Xa 18-23 mm

Montagegereedschap

- zeskantsleutel SW6

Montageinstructies

Voor het aanbrengen van de montagehuls is het noodzakelijk de slotkast te demonteren.

Het tweede bevestigingspunt dient t.b.v. de stabiliteit van BA5.1 of BA5.2 te worden voorzien.

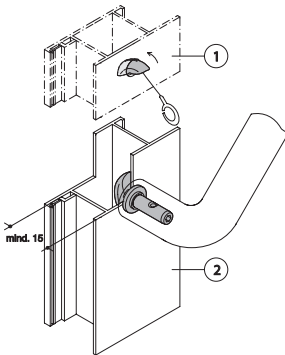

BA6.7

BA6.7R

HEWI bevestigingswijze 6.7

- voor enkelzijdige greepbevestiging op holle profielen
- boorgat in de deur \varnothing 14 mm

- dto., voor **greep 33.2070S/33.2070BS**

Montagegereedschap

- zeskantsleutel SW6

Montageinstructies

Voor het monteren van de insteekmoer dient een afstand van minimaal 15 mm tussen de eerste en tweede wand te worden aangehouden.

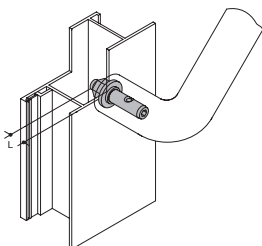

BA6.3.25
BA6.3.35
BA6.3.60

BA6.3...R

HEWI bevestigingswijze 6.3...

- voor enkelzijdige greepbevestiging op metaal of holle profielen
- levering zonder popklinknagel- of zeskantmoer M8

- maat L
- 25 mm
- 35 mm
- 60 mm

- dto., voor **greep 33.2070S/33.2070BS**

Montagegereedschap

- zeskantsleutel SW6

Montageinstructies

Gebruik op metaal: schroefdraad in deur = M8 x schroeflengte.
Gebruik op profielen met popklinknagelmoer M8: boorgat deur = afhankelijk van buitendiameter van de moer, in één vlak vastklinken.
Bij gebruik op profielen met zeskantmoer: boorgat in de deur = \varnothing 8 mm.

***HEWI Kleuren**



*****HEWI Matte editie**

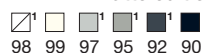

Type Nr.

Afmetingen in mm / Omschrijving

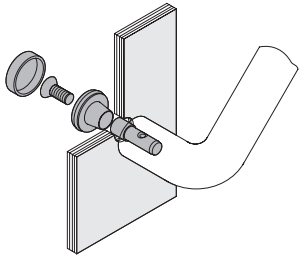

BA4.08.12*
BA4.08.12B***

HEWI bevestigingswijze 4.08.12 voor grepen van polyamide
HEWI bevestigingswijze 4.08.12 voor grepen van mat polyamide

- voor greepbevestiging aan de achterzijde met blinde rozet \varnothing 33 mm op glas
- boorgat in de deur \varnothing 18 mm

Bij de bestelling kleur aangeven.*

Montagegereedschap

- zeskantsleutel SW5

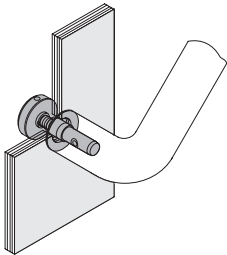

BA4.08.12XA**

HEWI bevestigingswijze 4.08.12XA voor grepen van roestvrij staal

- voor greepbevestiging aan de achterzijde met blinde rozet op glas
- boorgat in de deur \varnothing 14 mm

BA4.08.12XAR**

- dto., alleen voor **grepen 160X...G7**

Montagegereedschap

- haaksleutel

Bij bestelling de diameter** aangeven.

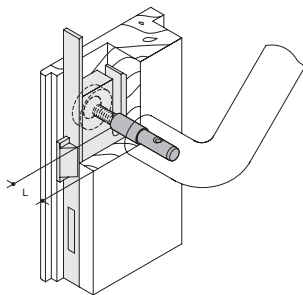

voor grepen van polyamide

BA4.12.20*
BA4.20.30*
BA4.30.40*
BA4.40.50*
BA4.50.60*
BA4.60.70*
BA4.70.80*
BA4.80.90*
BA4...R*

voor grepen van mat polyamide

BA4.12.20B***
BA4.20.30B***
BA4.30.40B***
BA4.40.50B***
BA4.50.60B***
BA4.60.70B***
BA4.70.80B***
BA4.80.90B***
BA4...RB*

HEWI bevestigingswijze 4... voor grepen van polyamide

- voor greepbevestiging aan de achterzijde met blinde rozet \varnothing 33 mm op massief hout, op kunststofprofielen of op aluminium profielen met 2 of 3 kamers
- boorgat in de deur \varnothing 12 mm, maat L = insteekdiepte

Bij de bestelling kleur aangeven.*

Montagegereedschap

- zeskantsleutel SW5

Montageïnstucties

Kunnen ook worden gebruikt voor de bevestiging d.m.v. inbouwsloten.

Maat L	Deurdikte
6 mm	12-20 mm
6 mm	20-30 mm
6 mm	30-40 mm
6 mm	40-50 mm
16 mm	50-60 mm
16 mm	60-70 mm
16 mm	70-80 mm
16 mm	80-90 mm
· dto., voor greep 33.2070S/33.2070BS	

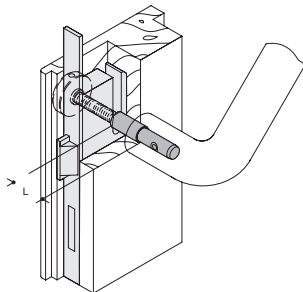

BA4.12.20XA**
BA4.20.30XA**
BA4.30.40XA**
BA4.40.50XA**
BA4.50.60XA**
BA4.60.70XA**
BA4.70.80XA**
BA4.80.90XA**
BA4...XAR**

HEWI bevestigingswijze 4...XA voor grepen van roestvrij staal

- voor greepbevestiging aan de achterzijde met blinde rozet op massief hout, op kunststofprofielen of op aluminium profielen met 2 of 3 kamers
- boorgat in de deur \varnothing 12 mm, maat L = insteekdiepte

Maat L	Deurdikte
6 mm	12-20 mm
6 mm	20-30 mm
6 mm	30-40 mm
6 mm	40-50 mm
16 mm	50-60 mm
16 mm	60-70 mm
16 mm	70-80 mm
16 mm	80-90 mm

- dto., voor deurdikten van 12 t/m 80 mm
- alleen voor **grepen 160X...G7**

Montagegereedschap

- haaksleutel

Montageïnstucties

Kunnen ook worden gebruikt voor de bevestiging d.m.v. inbouwsloten.

Bij bestelling de diameter** aangeven.

* Deze matte kleuren zijn verkrijgbaar tot 31 maart 2025.

** ...2 = \varnothing 25 mm
...3 = \varnothing 30 mm

Type Nr.

Afmetingen in mm / Omschrijving

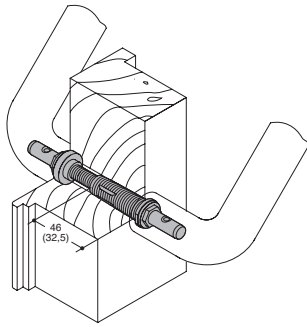

BA5.2.38.43
BA5.2.43.48
BA5.2.48.55
BA5.2...R

BA5.1.55.70
BA5.1.70.85
BA5.1...R

HEWI bevestigingswijze 5.1.../5.2...

· v. paarsgewijze greepbevestiging op massief hout, op kunststofprofielen of op aluminium profielen met 2 of 3 kamers, brandbeschermingsprofielen van staal, roestvrij staal of aluminium, boorgat in de deur ø 14 mm

deurdikte 38-43 mm
 deurdikte 43-48 mm
 deurdikte 48-55 mm
 · dto., voor **greep 33.2070S/33.2070BS**

deurdikte 55-70 mm
 deurdikte 70-85 mm
 · dto., voor **greep 33.2070S/33.2070BS**

Montagegereedschap

· steeksleutel SW13 / SW19
 · zeskantsleutel SW10 en SW6 (bij ...R)

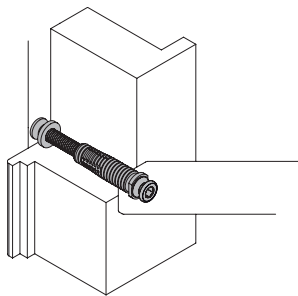

BA5.7.38.43R
BA5.7.43.48R
BA5.7.48.55R
BA5.7.55.70R
BA5.7.70.85R

HEWI bevestigingswijze 5.7...

· voor paarsgewijze greepbevestiging op massief hout, op kunststofprofielen of op aluminium profielen met 2 of 3 kamers, brandbeschermingsprofielen van staal, roestvrij staal of aluminium, boorgat in de deur ø 12 mm

· voor **grepen 160X3000G7**

deurdikte 38 - 43 mm
 deurdikte 43 - 48 mm
 deurdikte 48 - 55 mm
 deurdikte 55 - 70 mm
 deurdikte 70 - 85 mm

Montagegereedschap

· steeksleutel SW13 en zeskantsleutel SW6 / SW8

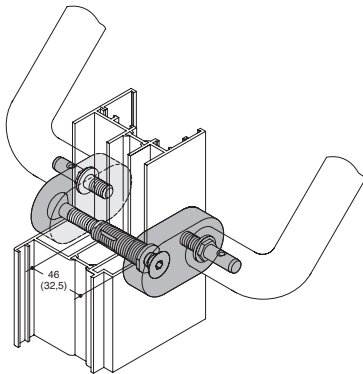

voor grepen van polyamide

BA5.0.35.40*
BA5.0.40.45*
BA5.0.45.50*
BA5.0.50.55*
BA5.0.55.70*
BA5.0.70.85*

voor grepen van mat polyamide

BA5.0.35.40B***
BA5.0.40.45B***
BA5.0.45.50B***
BA5.0.50.55B***
BA5.0.55.70B***
BA5.0.70.85B***

HEWI bevestigingswijze 5.0...

· voor paarsgewijze greepbevestiging op massief hout, op kunststofprofielen of op aluminium profielen met 2 of 3 kamers, brandbeschermingsprofielen van staal, roestvrij staal of aluminium, boorgat in de deur ø 14 mm

Bij de bestelling kleur aangeven.*
 Rozettenbevestiging: greepbouwhoogte + 18 mm

Garanteert een veiligheidsafstand van 25 mm tussen greep en sluitzijde voor verzekering GUV scholen - VS 1 Richtlijn voor kleuterschool GUV -SR 2002

Montagegereedschap

steeksleutel SW19 en zeskantsleutel SW6 / SW10

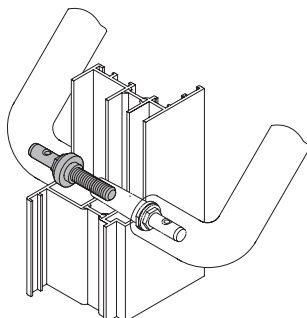

BA55.70
BA55.70R
BA70.85
BA70.85R

HEWI aanvullende set

· voor het ombouwen van de BA5.1/BA5.1R
 · v. paarsgewijze greepbevestiging op massief hout, op kunststofprofielen of op aluminium profielen met 2 of 3 kamers, brandbeschermingsprofielen van staal, roestvrij staal of aluminium, boorgat in de deur ø 14 mm

deurdikte 55-70 mm
 · dto., voor **greep 33.2070S/33.2070BS**

deurdikte 70-85 mm
 · dto., voor **greep 33.2070S/33.2070BS**

Montageinstructies

· steeksleutel SW13 en zeskantsleutel SW6 (bij ...R)

***HEWI Kleuren**



*****HEWI Matte editie**

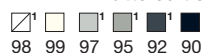

Type Nr.

Afmetingen in mm / Omschrijving

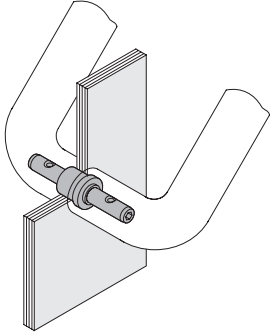

BA8.08.12
BA8.08.12R

HEWI bevestigingswijze 8.08.12 voor grepen van polyamide

- voor dubbelzijdige bevestiging op glas
- boorgat in de deur \varnothing 18 mm

deurdikte 8-12 mm

- dto., voor **greep 33.2070S/33.2070BS**

Montagegereedschap

- zeskantsleutel SW6

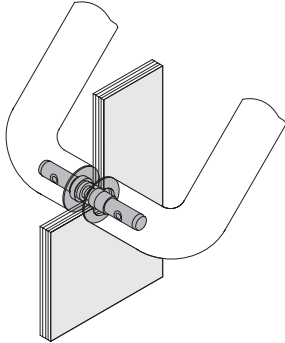

BA8.08.12X

HEWI bevestigingswijze 8.08.12X voor grepen van roestvrij staal

- voor dubbelzijdige bevestiging op glas
- boorgat in de deur \varnothing 14 mm
- deurdikte 8-12 mm
- incl. onderleggringen \varnothing 25 en \varnothing 30 mm ter bescherming van het glasoppervlak

Montagegereedschap

- zeskantsleutel SW6

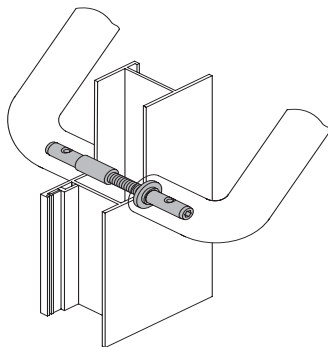

BA8.12.20
BA8.20.30
BA8.30.40
BA8.40.50
BA8.50.60
BA8.60.70
BA8.70.80
BA8.80.90
BA8...R

HEWI bevestigingswijze 8...

- voor paarsgewijze greepbevestiging op massief hout, op kunststof, staal of aluminium profielen
- boorgat in de deur \varnothing 12 mm

deurdikte 12-20 mm
deurdikte 20-30 mm
deurdikte 30-40 mm
deurdikte 40-50 mm
deurdikte 50-60 mm
deurdikte 60-70 mm
deurdikte 70-80 mm
deurdikte 80-90 mm

- dto., voor **greep 33.2070S/33.2070BS**

Montagegereedschap

- zeskantsleutel SW6

Montageinstructies

Kunnen ook worden gebruikt voor de bevestiging d.m.v. inbouwsloten.

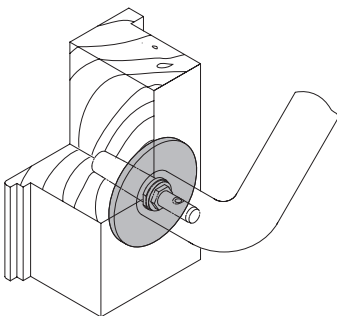

505340A

HEWI renovatie-oplossing voor grepen van roestvrij staal

- schijf voor het afdekken van bestaande gaten in de deur
- \varnothing 70 mm, 4,5 mm dik
- van roestvrij staal
- levering zonder bevestigingswijze

¹ Deze matte kleuren zijn verkrijgbaar tot 31 maart 2025.

Type Nr.

Afmetingen in mm / Omschrijving

Enkelzijdig

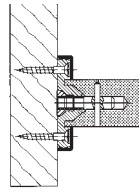

HEWI bevestigingswijze 1...PA...

· voor enkelzijdige greepbevestiging van voren met polyamide-rozetten

Niet te gebruiken bij grepen met schuine steunen.
Levering zonder platkopschroeven \varnothing 6 mm.

Bij de bestelling kleur aangeven.

voor grepen van polyamide

BA1.30PA*
BA1.33PA*
BA1.40PA*

voor grepen van mat polyamide

BA1.30PAB***
BA1.33PAB***

Steun

\varnothing 30 mm
 \varnothing 33 mm
 \varnothing 40 mm

Rozet

\varnothing 68 mm
 \varnothing 70 mm
 \varnothing 80 mm

Rozetonderdeel

polyamide
polyamide
polyamide

Greepbouwhoogte

+ 8 mm
+ 6 mm
+ 6 mm

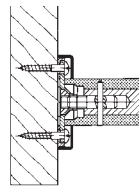

HEWI bevestigingswijze 1...STG...

· voor paarsgewijze greepbevestiging van voren met rozetonderdeel van staal en polyamide-kappen

Niet te gebruiken bij grepen met schuine steunen.
Levering zonder platkopschroeven \varnothing 6 mm.

Bij de bestelling kleur aangeven.

voor grepen van polyamide

BA1.30STG*
BA1.33STG*

voor grepen van mat polyamide

BA1.30STGB***

Steun

\varnothing 30 mm
 \varnothing 33 mm

Rozet

\varnothing 70 mm gedeeld
 \varnothing 80 mm gedeeld

Rozetonderdeel

staal
staal

Greepbouwhoogte

+ 5 mm
+ 5 mm

Paarsgewijs

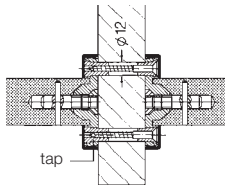

HEWI bevestigingswijze 2...PA...

· voor paarsgewijze greepbevestiging van voren met polyamide-rozetten

Niet te gebruiken bij grepen met schuine steunen.
Levering zonder bevestigingsschroeven.

Bij de bestelling kleur aangeven.

voor grepen van polyamide

BA2.30PA*
BA2.33PA*
BA2.40PA*

voor grepen van mat polyamide

BA2.30PAB***
BA2.33PAB***

Steun

\varnothing 30 mm
 \varnothing 33 mm
 \varnothing 40 mm

Rozet

\varnothing 68 mm
 \varnothing 70 mm
 \varnothing 80 mm

Rozetonderdeel

polyamide
polyamide
polyamide

Greepbouwhoogte

+ 8 mm
+ 6 mm
+ 6 mm

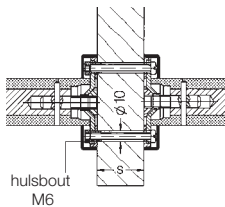

HEWI bevestigingswijze 2...STG...

· voor paarsgewijze greepbevestiging van voren met rozetonderdeel van staal en polyamide-kappen of mat polyamide-kappen

Niet te gebruiken bij grepen met schuine steunen.
Levering zonder platkopschroeven \varnothing 6 mm.

Bij de bestelling kleur aangeven.

voor grepen van polyamide

BA2.30STG*
BA2.33STG*

voor grepen van mat polyamide

BA2.30STGB***

Steun

\varnothing 30 mm
 \varnothing 33 mm

Rozet

\varnothing 70 mm gedeeld
 \varnothing 80 mm gedeeld

Rozetonderdeel

staal
staal

Greepbouwhoogte

+ 5 mm
+ 5 mm

*HEWI Kleur

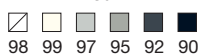

***HEWI Matte editie

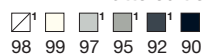

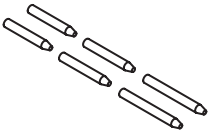

BM1151

HEWI set cilinderstiften voor grepen

- voor het bevestigen van de polyamide grepen
- 2x cilinderstift \varnothing 4x28 voor grepen \varnothing 30
- 2x cilinderstift \varnothing 4x30 voor grepen \varnothing 33
- 2x cilinderstift \varnothing 4x37 voor grepen \varnothing 40



BM1335

HEWI set stelschroeven voor grepen

- voor het bevestigen van roestrijstalen grepen
- 2x stelschroef voor steunen \varnothing 25 mm
- 2x stelschroef voor steunen \varnothing 30 mm

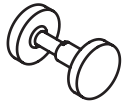

S25168*
S22333*
S22332**

HEWI afdekking voor gaten

- van polyamide
- voor het aan beide zijden afdekken van bestaande bevestigingsgaten met blind kunststofkapje
- \varnothing 30 mm
- \varnothing 33 mm
- \varnothing 40 mm

Gelieve de deurdikte op te geven.



33186
33187**

HEWI afdekking voor rozetbevestiging

- kap van polyamide
- voor het aan één zijde afdekken van bestaande bevestigingsgaten met blind kunststofkapje
- incl. 3 verzonken schroeven \varnothing 6x70 en 3 pluggen \varnothing 8x40
- \varnothing 70 mm
- \varnothing 80 mm



33710
33711
33712*

HEWI blind rozet

- bestaat uit rozetkap van polyamide, onderste deel en verkleiningstrechter \varnothing 12 mm / \varnothing 8 mm
- \varnothing 30 mm
- \varnothing 33 mm
- \varnothing 40 mm



33713
33714

HEWI blind rozet

- toepasbaar op glas
- bestaat uit rozetkap van polyamide, onderste deel en verkleiningstrechter \varnothing 12 mm / \varnothing 8 mm
- \varnothing 30 mm
- \varnothing 33 mm

¹ Deze kleuren zijn verkrijgbaar tot 31 maart 2025.

Type Nr.

Afmetingen in mm / Omschrijving

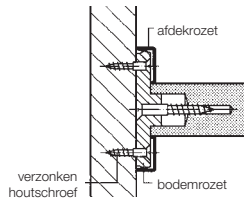

BA20.1
BA20.1B***
BA23.1
BA23.1B***

HEWI bevestigingswijze 1

- bevestiging van voren met rozetten \varnothing 52 mm
- rozettenbevestiging: bouwhoogte meubelgreep + 6,7 mm
- levering zonder verzonken schroeven
- voor meubelgrepen \varnothing 20 mm, van hoogwaardige polyamide
- voor meubelgrepen \varnothing 20 mm, van hoogwaardig mat polyamide
- voor meubelgrepen \varnothing 23 mm, van hoogwaardige polyamide
- voor meubelgrepen \varnothing 23 mm, van hoogwaardig mat polyamide

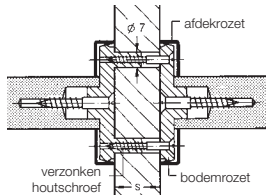

BA20.21
BA20.21B***
BA23.21
BA23.21B***

HEWI bevestigingswijze 21

- voor dubbelzijdige bevestiging op hout met rozetten \varnothing 52 mm
- rozettenbevestiging: bouwhoogte meubelgreep + 13,4 mm
- levering zonder verzonken schroeven
- Nota: schroeven \varnothing 3,5 x (plaatdikte + 10)
- voor meubelgrepen \varnothing 20 mm, van hoogwaardige polyamide
- voor meubelgrepen \varnothing 20 mm, van hoogwaardig mat polyamide
- voor meubelgrepen \varnothing 23 mm, van hoogwaardige polyamide
- voor meubelgrepen \varnothing 23 mm, van hoogwaardig mat polyamide

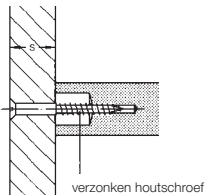

Standaard

HEWI bevestigingswijze 3

- van achteren doorschroeven
- levering zonder verzonken schroeven
- Nota:
 - 111... : schroeven \varnothing 5 x (plaatdikte + 30)
 - 547..., 548..., 557..., 562... : schroeven \varnothing 4 x (plaatdikte + 15)
 - 559... : schroeven \varnothing 4 x (plaatdikte + 20)

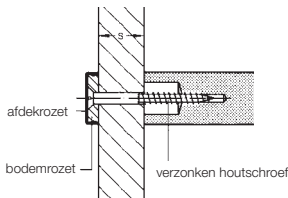

BA17.4
BA17.4B***

HEWI bevestigingswijze 4

- van achteren doorschroeven met blinde rozetten
- levering zonder verzonken schroeven
- Nota:
 - 111... : schroeven \varnothing 5 x (plaatdikte + 35)
 - 548... : schroeven \varnothing 4 x (plaatdikte + 20)
 - 557... : schroeven \varnothing 4 x (plaatdikte + 20)
- met blind rozet \varnothing 16 x 4,7 mm, van hoogwaardige polyamide
- met blind rozet \varnothing 16 x 4,7 mm, van hoogwaardig mat polyamide
- voor bijv. meubelgrepen 548... schroeven \varnothing 4 x (plaatdikte + 20)
- met blind rozet \varnothing 20 x 5 mm, van hoogwaardige polyamide
- met blind rozet \varnothing 20 x 5 mm, van hoogwaardig mat polyamide
- voor bijv. meubelgrepen 111... schroeven \varnothing 5 x (plaatdikte + 35)
- met blind rozet \varnothing 23,5 x 5,6 mm, van hoogwaardige polyamide
- met blind rozet \varnothing 23,5 x 5,6 mm, van hoogwaardig mat polyamide
- voor bijv. meubelgrepen 111.23... schroeven \varnothing 5 x (plaatdikte + 35)

BA20.4
BA20.4B***

BA23.4
BA23.4B***

BA23.6

HEWI bevestigingswijze 6

- bevestiging van voren, voor meubelgrepen 111.23...
- levering zonder verzonken schroeven

BA23.7

HEWI bevestigingswijze 7

- voor dubbelzijdige bevestiging, voor meubelgrepen 111.23...
- levering zonder verzonken schroeven
- Nota:
 - 111... : schroeven \varnothing 5 x (plaatdikte + 40)

HEWI Kleuren



***HEWI Kleuren**

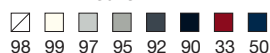

****HEWI Kleuren**



*****HEWI Matte editie**



Type Nr.

Afmetingen in mm / Omschrijving

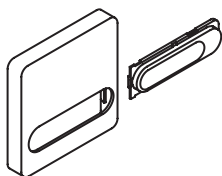

Beschikbaar tot 31 maart 2025
685.E01*

HEWI set reserveonderdelen voor beldrukker

- voor beldrukker 685.1.1
- bestaand uit afdekkap beldrukker, drukknop beldrukker en etiketteringspapier

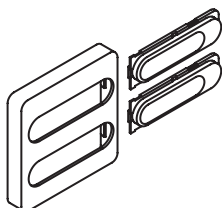

Beschikbaar tot 31 maart 2025
685.E02*

HEWI set reserveonderdelen voor beldrukker

- voor beldrukker 685.1.21
- bestaand uit afdekkap beldrukker, 2x drukknop beldrukker en 2x etiketteringspapier



Beschikbaar tot 31 maart 2025
685.E03

HEWI set reserveonderdelen voor beldrukker

- voor beldrukker 685.1.1 en 685.1.21
- bestaand uit soffitte en 2x etiketteringspapier



Beschikbaar tot 31 maart 2025
54987*

HEWI naamplaatje voor briefplaat

- voor briefplaat 680...
- bestaand uit naamvenster en bodem, incl. etiketteringspapier

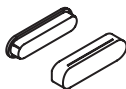

Beschikbaar tot 31 maart 2025
70010*

HEWI namenschild voor briefplaat, blind

- voor briefplaat 680...
- bestaand uit naamvenster (full colour) en bodem



BM8

HEWI bevestigingsmateriaal voor huisnummers

- voor huisnummers 702.165...



18600

HEWI kleurmarkering

- van polyamide, ø 52 mm, 2 mm dik
- blanco
- zelfklevend

¹ Deze kleuren zijn verkrijgbaar tot 31 maart 2025.

Type Nr.

Afmetingen in mm / Omschrijving



B9505.E01
B9505.E02**

HEWI afdekkap voor opschroefpaumelle

- verpakkingseenheid: 4 stuks
- van polyamide, geschikt voor B9505.50L en B9505.50R
- van mat polyamide, geschikt voor B9505B.50L en B9505B.50R



B9505.E03
B9505.E04**

HEWI afdekkap voor opschroefpaumelle

- verpakkingseenheid: 4 stuks
- van polyamide, geschikt voor B9505.75L en B9505.75R
- van mat polyamide, geschikt voor B9505B.75L en B9505B.75R



AF50.1
AF50.1B**

HEWI opvulplaatje

- voor opschroefpaumelle B9505...50...
- 1 mm dik
- ter egalisatie bij een uitstekende of inspringende deur
- van polyamide
- van mat polyamide



33602
AF75.2B**

HEWI opvulplaatje

- dto., voor opschroefpaumelle B9505...75...
- 2 mm dik
- van polyamide
- van mat polyamide



BM1182
BM1183

HEWI bevestigingsmateriaal voor opschroefpaumelle B9505.75..

- voor scheidingsdeuren
- bestaat uit 4 verzonken schroeven en messing pluggen M6
- voor deurdikte < 13 mm
- voor deurdikte > 13 mm



Beschikbaar tot 31 maart 2025

B21.E01
B21.E06**

HEWI raamdeel kap

- verpakkingseenheid: 2 stukken
- van polyamide, geschikt voor scharnier B8107.100
- van mat polyamide, geschikt voor scharnier B8107B.100

B21.E02
B21.E07**

- van polyamide, geschikt voor scharnier B8107.160
- van mat polyamide, geschikt voor scharnier B8107B.160



Beschikbaar tot 31 maart 2025

B21.E03
B21.E08**

HEWI raamdeel kap

- verpakkingseenheid: 2 stukken
- van polyamide, geschikt voor scharnier B9107.100
- van mat polyamide, geschikt voor scharnier B9107B.100

B21.E04
B21.E09**

- van polyamide, geschikt voor scharnier B9107.160
- van mat polyamide, geschikt voor scharnier B9107B.160



Beschikbaar tot 31 maart 2025

B21.E05
B21.E10**

HEWI askap

- verpakkingseenheid: 4 stuks
- van polyamide, geschikt voor scharnier B81... en B91...
- van mat polyamide, geschikt voor scharnier B81...B... en B91...B...

HEWI Kleuren



***HEWI Kleuren**

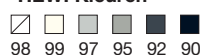

****HEWI Matte editie**

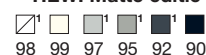

Type Nr.

Afmetingen in mm / Omschrijving

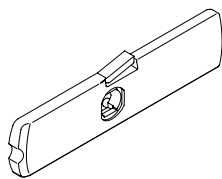

39194

HEWI klink

- voor vergrendelingen 850.3...
- van hoogwaardige zwarte POM, glasvezelversterkt

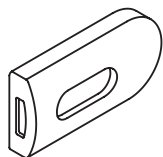

39195*

HEWI afdekkap vergrendeling

- van polyamide
- geschikt voor vergrendeling 850.300, 850.301 en 850.350



39198*

HEWI afdekkap tegenhouder

- van polyamide
- geschikt voor vergrendeling 850.500

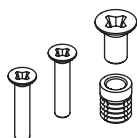

44048
40050
40051
44049

HEWI bevestigingsmateriaal voor scheidingswandvergrendeling

- geschikt voor vergrendeling 850.300, 850.301
- voor deurdikte 10,0 - 12,9 mm
- voor deurdikte 13,0 - 14,9 mm
- voor deurdikte 15,0 - 19,9 mm
- voor deurdikte 20,0 - 24,9 mm

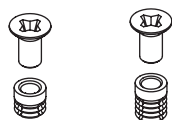

BM1336
BM1337

HEWI bevestigingsmateriaal voor scheidingswandvergrendeling

- geschikt voor vergrendeling 850.350
- voor deurdikte < 13 mm
- voor deurdikte > 13 mm

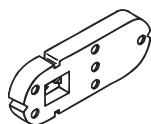

BL850.300

HEWI boormal

- voor vergrendeling 850.3... en voor het instellen van een 3 mm ruimte bij de bandmontage

¹ Deze kleuren zijn verkrijgbaar tot 31 maart 2025.

Type Nr.

Afmetingen in mm / Omschrijving



921037
921044
921038

HEWI borstelkop

voor 477.20.100, 477.20.10005 en 477.20.010
voor 805.20.010 en 805.20.100

- voor gemakkelijke uitwisseling aan de wc-borstel door bajonetkoppeling
- met zwarte borstels, ø 81 mm
- verpakkingseenheid: 1 stuk
- verpakkingseenheid: 5 stuks
- verpakkingseenheid: 25 stuks



921050
921051
921052

HEWI borstelkop

voor 162.20.100..., 900.20.000..., 805.20.200, 100. 20.10045,
800.20.100... en 800.20.200...

- voor gemakkelijke uitwisseling aan de wc-borstel door bajonetkoppeling
- met antracitgrijze borstels, ø 76 mm
- verpakkingseenheid: 1 stuk
- verpakkingseenheid: 5 stuks
- verpakkingseenheid: 25 stuks



42527

HEWI deblokkeringsleutel

- voor vergrendelen in kleur 33 (robijnrood)



18565
68554**

HEWI diefstalbeveiliging

- diefstalbeveiliging door onzichtbare schroefverbinding
- voor toiletrolhouder 477.21.150 resp. 477.21B150
- van hoogwaardige polyamide in 16 HEWI kleuren
- van hoogwaardig mat polyamide in 5 HEWI kleuren

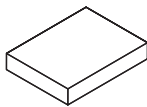

68600

HEWI refresher

- voor het oprispen van de matte afwerking van de matte editie door middel van cirkelvormige bewegingen met zeer weinig druk

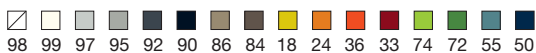
HEWI Kleuren***HEWI Kleuren******HEWI Matte editie**

