

Beslag 2025







HEWI

Deur- en raamgrepen
Deurtoebehoren
Garderobes
Sanitair



Serie 111 | Mat zwarte poedercoating

Inhoud

			Het merk HEWI	2 – 3
			Nieuwigheden	4 – 7
	System 111 Polyamide Matte editie	9	Overzicht Deurkrukken Raamgrepen Grepen Sanitair	10 – 13 14 – 23 146 – 147 158 – 162 280 – 285
	System 111 Roestvrij staal Poedercoating	29 Nieuw	Overzicht Deurkrukken Raamgrepen Grepen Sanitair	30 – 31 32 – 37 150 168 – 169 276 – 279, 286 – 287
	System 162 Polyamide Matte editie	41	Overzicht Deurkrukken Raamgrepen Grepen	42 – 43 44 – 51 148 – 149 156
	System 162 Roestvrij staal Poedercoating	57 Nieuw	Overzicht Deurkrukken Raamgrepen Grepen Sanitair	58 – 59 60 – 65 151 170 – 171 288 – 290
	mini Polyamide Matte editie Roestvrij staal Poedercoating	69	Overzicht Montageconcept Systeem 162 Serie 270	70 – 71 72 – 75 76 – 79 80 – 81
	Serie 270 Roestvrij staal Poedercoating	83	Overzicht Deurkrukken Raamgrepen Grepen Sanitair	84 – 85 86 – 93 152 170 – 171 291 – 300
	Functionele deurbeslag	97	Overzicht Krukgrepen paniekstangen Voordeur- knop-halfgarnituren Veiligheidsrozetten Profieldeurbeslag	98 – 99 100 – 110 111 – 121 122 – 126 127 – 134
	Stiften Boormallen	135	Stiften Boormallen Bestelhelp	136 – 137 138 – 139 140 – 141

Raamgrepen	143	Overzicht	144 – 145
		Polyamide, matte editie	146 – 149
		Roestvrij staal, poedercoating	150 – 152
		Componenten	153
		Technische informatie	154
Grepen	155	Overzicht	156 – 157
		Polyamide, matte editie	158 – 167
		Roestvrij staal	168 – 171
		Bevestigingswijzen	172 – 181
		Montageinstructies	182 – 184
Technische informatie	185	Overzicht deurkrukken	186 – 187
		Componenten	188 – 192
		Bestelgegevens deurkrukken	192 – 193
		DIN normen, technieken	194 – 209
		Bestelnummersystematiek	210 – 211
Deurtoebehoren Scharnieren	213	Overzicht	214 – 215
		Symbolen	216 – 217
		Deurbuffer	218 – 221
		Scharnieren	222 – 223
		Huisnummers, beluchtingsrooster	224
Kids Garderobes Haken	225	Overzicht	226 – 227
		Garderobemodules, planchetten	228 – 233
		Garderobestangen	234 – 241
		Kledinghangers, pictogrammen	242 – 243
		Haken	244 – 254
Meubelbeslag	255	Overzicht	256 – 257
		Meubelgrepen	258 – 265
		Meubelknoppen	266 – 269
		Inbouwkommen	270 – 271
		Bevestigingswijzen	272
Sanitair Scheidingswandbeslag	273	Overzicht	274 – 275
		Accessoires naar Serie/Systeem	276 – 313
		Scheidingswandbeslag	314 – 316
Algemene informatie	317	Service	318
		Bestelnummerregister	322 – 356
		Productvoordelen, certificeringen	358
		Leveringsvoorwaarden	359
		Materiaaleigenschappen	359
		Internationale verkoopvoorwaarden	360 – 363
		Kleuren, oppervlakken	364, omslag achterkant

HEWI Hotline

Ma – Do 07:30 – 17:00 uur

Vr 07:30 – 14:00 uur

Service Hotline

Gratis (vaste lijn): 00800 4394 4394

eMail: international@hewi.com

Het merk HEWI is bekroond

Met het legendarische deurkruk systeem 111 schreef HEWI designgeschiedenis. Tot op de dag van vandaag is systeem 111 nog steeds een van de designiconen van de moderne architectuur. Heldere lijnen, markante kleuren, hoogwaardige materialen en duurzame kwaliteit karakteriseren niet alleen systeem 111, maar alle HEWI producten. Functionaliteit en design vormen een eenheid bij HEWI. Naast een hoog bedieningscomfort en een uitstekende afwerking worden de deurkrukken gekenmerkt door hun puristische vormgeving. Talrijke onderscheidingen met gerenommeerde designprijzen onderstrepen de claim om uitstekende producten te ontwerpen. Veel producten hebben verschillende internationaal erkende designprijzen gewonnen, zoals de iF DESIGN AWARD of de ICONIC AWARDS.

Met HEWI is een doorlopende vormgeving van de voordeur tot de sanitaire ruimte mogelijk. Naast een grote keuze aan beslag voor deuren en ramen, zijn de systemen formeel voorzien van bijpassende leuning, bewegwijzering, vluchtwegoplossingen alsook sanitairtoebehoren en barrièrevrije producten.



red dot award 2014
winner



GECONTROLEERDE KWALITEIT

HEWI producten worden door onafhankelijke keuringsinstituten gecontroleerd en garanderen de hoogste normen aan functionaliteit, techniek en veiligheid. Geselecteerde materialen en hun zorgvuldige verwerking resulteren in uitstekende duurzame kwaliteit.

MADE IN GERMANY

HEWI richt zich op productielocatie Duitsland. Sinds de oprichting in 1929 is HEWI familiebezit. Zelfs vandaag de dag wordt de wereldberoemde designklassieker, het deurkrukkensysteem 111, in Bad Arolsen, Nordhessen gefabriceerd.

DUURZAAMHEID

Resourcebesparende processen dragen bij aan de ontwikkeling van milieuvriendelijke producten. Duurzaam ontwerpen betekent voor HEWI niet alleen verantwoord omgaan met grondstoffen, maar ook het exclusieve gebruik van hoogwaardige materialen en het gebruik van betrouwbare technologie, die de voorwaarden voor duurzame kwaliteit creëren.



EPD-MILIEUPRODUCTVERKLARING

De HEWI deur- en raambeslagen S 111 en S 162 van polyamide hebben hun eigen milieuproductverklaring (Engels: Environmental Product Declaration, EPD), waarin hun milieurelevante eigenschappen transparant worden gepresenteerd in de vorm van neutrale en objectieve gegevens.

De deur- en raambeslagen S 111, S 162 en S 270 met een roestvrij stalen oppervlak heeft ook een specifieke milieuproductverklaring. HEWI dient deze EPD's in als onderdeel van een licentie van het Fachverband Schloss- und Beschlagindustrie e. V.



Serie 270

In het object

Assortiment voor het object

Serie 270 omvat een compleet assortiment beslag voor gebouwen conform EN 1906 en DIN 18255, aangevuld met beslag voor branddeuren (EN 18273) en vluchtwegen conform EN 179. Alle modellen zijn ontworpen in de beproefde H-technologie en voldoen aan gebruikscategorie 4 conform EN 1906. Beslag van Serie 270 is dus ontworpen voor frequent gebruik in gebouwen met een gemiddelde tot hoge gebruiksfrequentie. Ook de bijbehorende omraamde deurbeslagen voldoen aan de geldende DGUV-richtlijnen.



De Serie 270 raamgrepen van HEWI completeren het krukprogramma en maken een uniforme vormgeving van deur tot raam mogelijk. Ze passen perfect in privé- en openbare ruimtes en hebben een bijzonder harmonisch effect in combinatie met de Serie 270 deurkrukken.

De afsluitbare versie moet vooral worden gebruikt in veiligheidsrelevante gebieden. Het is gecertificeerd volgens RAL GZ 607/9; 09.2012; getest volgens EN 13126 Deel 3 en voldoet aan de eisen van EN 1627-1630 voor raamelementen van de klassen RC1-RC6.



Systemen 111 en 162

Poedercoating



Assortimentsuitbreiding

Zwart matte oppervlakken zijn een echt designhoogtepunt. Ze passen perfect in bestaande kleurconcepten of zetten exclusieve accenten. Met de assortimentsuitbreiding creëert HEWI nieuwe designmogelijkheden en de mogelijkheid van een uniform design in matzwart van de deur tot en met het bad.



Stijlvolle elegantie

De roestvrij stalen systemen 111 en 162 met poedercoating in mat zwart geven deuren en ramen een stijlvolle elegantie en ondersteunen een verfijnd, tijdloos interieurontwerp met hun minimalistische designtaal.

Vormgevingsopties in veiligheidstechniek

HEWI paniekstangen in mat zwart kunnen intuïtief en met minimale inspanning worden bediend en voldoen daarmee aan de eisen van EN 1125 voor antipaniekdeursloten.



T-techniek | Gebruikerscategorie 4

Voor lichte tot gemiddelde gefrequenteerde objectdeuren



Nieuwe montagetehnologie

Het deurkruk-assortiment van HEWI is uitgebreid met de techniek T, die vooral geschikt is voor kamerdeuren in particuliere gebouwen en woningen met een gemiddelde frequentie. Deze techniek is verkrijgbaar met ronde rozetten, kamergarnituren en vrij/ bezet-garnituren van de modellen 111X, 162X en 271X. De garnituren zijn verkrijgbaar voor deurdiktes van 28,1 tot 58,0 mm.

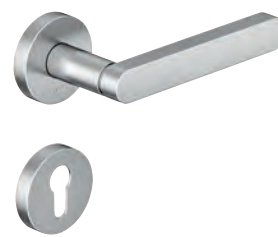

Deur- en raambeslagen

EPD-milieuproductverklaring

Transparante milieurelevante eigenschappen

De HEWI deur- en raambeslagen S 111 en S 162 van polyamide hebben hun eigen milieuproductverklaring (Engels: Environmental Product Declaration, EPD), waarin hun milieurelevante eigenschappen transparant worden gepresenteerd in de vorm van neutrale en objectieve gegevens. Het document benadrukt de inzet van HEWI voor duurzaamheid en ecologische transparantie en geeft gedetailleerde informatie over de milieueffecten van de producten gedurende hun hele levenscyclus. Met de individuele EPD's voor de beslagen van polyamide S 111 en S 162 biedt HEWI niet alleen algemene milieu-informatie, maar ook productspecifieke milieugegevens.



De deur- en raambeslagen S 111, S 162 en S 270 met een roestvrij stalen oppervlak heeft ook een specifieke milieuproductverklaring. HEWI dient deze EPD's in als onderdeel van een licentie van het Fachverband Schloss- und Beschlagindustrie e. V.





Brijante kleuren, hoogglans oppervlakken en gepatenteerde beslagtechnieken alsook een onovertroffen duurzame kwaliteit hebben van Systeem 111 een designicoon gemaakt. De klassiekers van polyamide krijgen met het nieuwe matte oppervlak een volledig nieuwe fluweelachtige, warme uitstraling.



Stysteem 111

Polyamide, matte editie

DESIGN

HEWI, Bad Arolsen

MATERIAAL EN OPPERVLAKKEN

Polyamide-beslag met stalen kern naar keuze met hoogglanzend of mat oppervlak.

POLYAMIDE

Overzicht	10 – 11
Deurkruk-garnituren	14 – 19
Componenten	24 – 25
Voordeur-halfgarnituren	112 – 113
Knop-halfgarnituren	115
Profieldeurbeslag	128
Raamgrepen	146
Grepen	158 – 162
Deurtoebehoren	vanaf 214
Meubelbeslag	vanaf 258
Sanitair Serie 477	280 – 285

MATTE EDITIE

Overzicht	12 – 13
Deurkruk-garnituren	20 – 23
Componenten	26 – 27
Voordeur-halfgarnituren	112 – 113
Knop-halfgarnituren	115
Profieldeurbeslag	128
Raamgrepen	147
Grepen	158 – 162
Deurtoebehoren	vanaf 241
Meubelbeslag	vanaf 258
Sanitair Serie 477	280 – 285



Model 111



KAMERGARNITUREN



111R
pagina 14

111.23R
pagina 16

114.23GKR
pagina 18

115.23R
pagina 19

VOORDEUR-HALFGARNITUREN

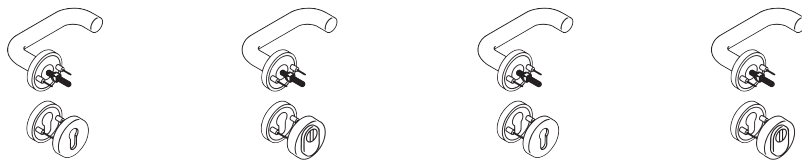

111R22.130
pagina 112

111R23.130
pagina 112

111R22.230
pagina 112

111R23.230
pagina 112

KNOP-HALFGARNITUREN



111K...
pagina 115

111K.43
pagina 115

GLASDEURKRUKKEN



111G01...30
pagina 15, 17

111G01...00
pagina 15, 17

PROFIELDEURBESLAG



111R5...440
pagina 128

111R51...240
pagina 128

NOODUITGANGEN



FSDG550...
pagina 102

RAAMGREPEN



111FG.1
pagina 146



111FGA.1...
pagina 146

GREPEN



550...GKLT
pagina 159



550.3...GKWLTL
pagina 160



550...KSLT
pagina 161



550.33GKRLT
pagina 162



550KR...
pagina 162, 163



550.23T.41
pagina 163

DEURTOEBEHOREN



611... | 615
pagina 218



625
pagina 219



801.91.0...
pagina 216



711...
pagina 216



B9505
pagina 222



702.165
pagina 224

MEUBELBESLAG



548... | 548RD
vanaf pagina 258



111...G...
pagina 265



552
pagina 263



557... | 559.23
vanaf pagina 268



535... | 538...
pagina 270



539 | 542 | 544...
pagina 271

SANITAIR | SERIE 477



477.06.10...
vanaf pagina 280



477.90.0... | +
pagina 281



477.20...100 | +
pagina 282



477.21...100 | +
pagina 283



477.21...200 | +
pagina 283



477.05...100
pagina 284

KAMERGARNITUREN



111PBR
pagina 20



111.23PBR
pagina 22



114.23PBR
pagina 23

VOORDEUR-HALFGARNITUREN

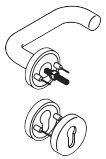

111PBR22.130
pagina 112

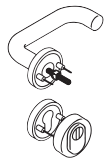

111PBR23.130
pagina 112

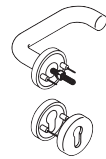

111PBR22.230
pagina 113

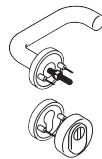

111PBR23.230
pagina 113

KNOP-HALFGARNITUREN



111PBK.33
pagina 115



111PBK.43
pagina 115

GLASDEURKRUKKEN



111PBG01...30
pagina 21, 22

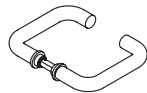

111PBG01...00
pagina 21, 22

PROFIELDEURBESLAG



111PBR5...440
pagina 128

NOODUITGANGEN



111PBDG...
pagina 103



PS111XA...
pagina 108

RAAMGREPEN



111PBFG.1
pagina 147



111PBFGA...
pagina 147

GREPEN



33.2010B | 550.33BLT
pagina 158, 164



550.3...BGKLT
pagina 159



550.30BGKWLTL
pagina 160



550.33BKSLT
pagina 161

DEURTOEBEHOREN



61..B | 615B
pagina 218



625B
pagina 219



801.91B0...
pagina 216



711B...
pagina 216



B9505B...
pagina 223

MEUBELBESLAG



548..B... | 548RD..B
vanaf pagina 258



111...BG...
pagina 265



548.17B...
pagina 264



557..B... | 559.23B
vanaf pagina 268



535...B | 538...B
pagina 270



539B | 542B | 544B...
pagina 271

SANITAIR | SERIE 477



477.90B0...
pagina 248



477.90B03...
pagina 250



477.20B100
pagina 282



477.21B100
pagina 283



477.21B200
pagina 283



477.05B100
pagina 284



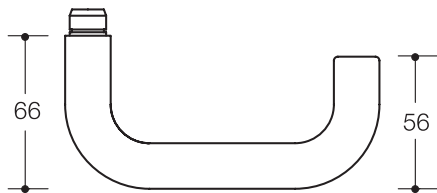
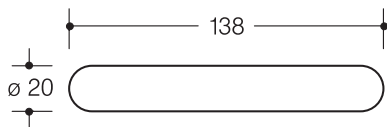





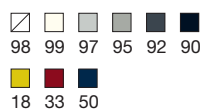

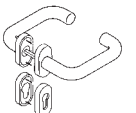
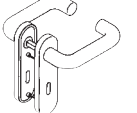
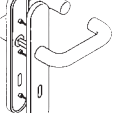





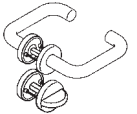
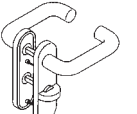
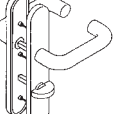
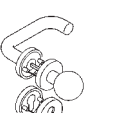
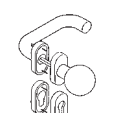
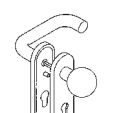
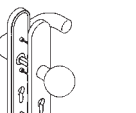



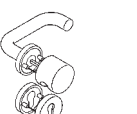

Model 111R R-techniek

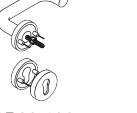

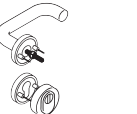
MATERIAAL | KLEUREN

Polyamide

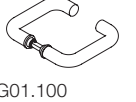

Model 111R	Rozetten 305.20../306.23	Rozetten 315.20../316...	Schild 230.20...	Schild 235.20...
Kamergarnituur / Brandwerende garnituur				
Klasse 4  	111R01.130	111R01.140	111R01.110	111R01.170
Klasse 4  	111R11.130	111R11.140	111R11.110	111R11.170
Klasse 4 (m. gedeelde stift)  	111R12.130	111R12.140	111R12.110	111R12.170
Vrij/bezet-garnituur				
Klasse 4	111R02.130		111R02.110	111R02.170
Wisselgarnituur / Brandwerende wisselgarnituur				
Klasse 4  	111R03.133	111R03.143	111R03.113	111R03.173
Klasse 4  	111R13.133	111R13.143	111R13.113	111R13.173
Wisselgarnituur / Brandwerende wisselgarnituur				
Klasse 4  	111R03.132			
Klasse 4  	111R13.132			
Voordeur-halfgarnituur met veiligheidsrozet volgens DIN 18257 ES1				
Klasse 4  	111R22.130			
Voordeur-halfgarnituur met veiligheidsrozet volgens DIN 18257 ES1 en cilinderbeschermin				
Klasse 4  	111R23.130			
Halfgarnituur				
Klasse 4 	111R51.130			
Glasdeurkruk				
Klasse 4	111G01.130	111G01.100		

Standaard bezetting pagina 193

Andere varianten kunnen uit afzonderlijke componenten worden samengesteld.
pagina's 24, 25

BESTELGEGEVENS

Type Nr.
Kleur
Vierkant
Deurdikte
Gat
Evt. afstand (schilden)
Evt. noodopeningen (WC)

VERWIJZINGEN

→ Componenten **pagina's 24, 25**
→ Functionele deurbeslag profieldeuren **p. 128**
→ Stiften, boormallen **vanaf pagina 135**
→ Raamgrepen **pagina 146**
→ Grepen **vanaf pagina 158**
→ Bestelhulp glasdeurkrukken **pagina 203**
→ R-techniek **pagina 204**

Model 111.23R



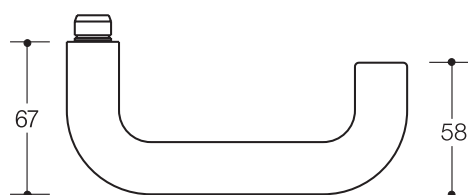
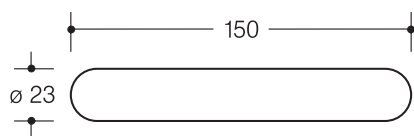





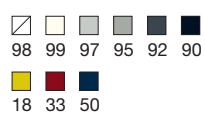





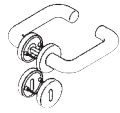
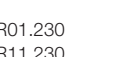
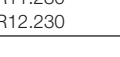
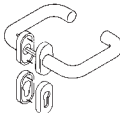
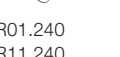
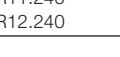
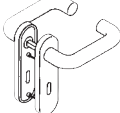
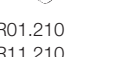
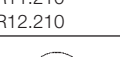
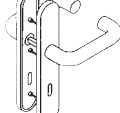

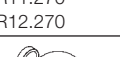
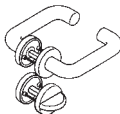
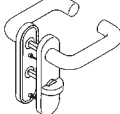
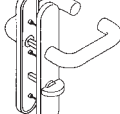





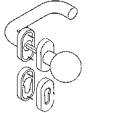
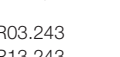
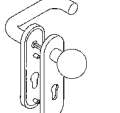

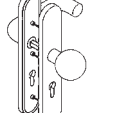
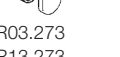



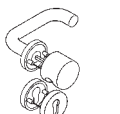
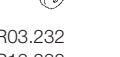

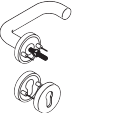
R-techniek



MATERIAAL | KLEUREN

Polyamide

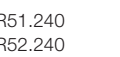

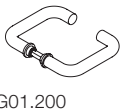
Model 111.23R	Rozetten 305.23../306.23	Rozetten 315.23../316...	Schild 230.23...	Schild 235.23...
Kamergarnituur / Brandwerende garnituur Klasse 4  Klasse 4   Klasse 4 (m. gedeelde stift)  	 111R01.230  111R11.230  111R12.230	 111R01.240  111R11.240  111R12.240	 111R01.210  111R11.210  111R12.210	 111R01.270  111R11.270  111R12.270
Vrij/bezet-garnituur Klasse 4	 111R02.230		 111R02.210	 111R02.270
Wisselgarnituur / Brandwerende wisselgarnituur Klasse 4  Klasse 4  	 111R03.233  111R13.233	 111R03.243  111R13.243	 111R03.213  111R13.213	 111R03.273  111R13.273
Wisselgarnituur / Brandwerende wisselgarnituur Klasse 4  Klasse 4  	 111R03.232  111R13.232			
Voordeur-halfgarnituur met veiligheidsrozet volgens DIN 18257 ES1 Klasse 4  	 111R22.230			
Voordeur-halfgarnituur met veiligheidsrozet volgens DIN 18257 ES1 en cilinderbescherming Klasse 4  	 111R23.230			
Profieldeurbeslag/ Brandwerende profieldeurbeslag Klasse 4  Klasse 4  	 111R51.230	 111R51.240  111R52.240		
Glasdeurkruk Klasse 4	 111G01.230	 111G01.200		

Standaard bezetting pagina 193

Andere varianten kunnen uit afzonderlijke componenten worden samengesteld.
pagina's 24, 25

BESTELGEGEVENS

Type Nr.
Kleur
Vierkant
Deurdikte
Gat
Evt. afstand (schilden)
Evt. noodopeningen (WC)

VERWIJZINGEN

→ Componenten **pagina's 24, 25**
 → Functionele deurbeslag profieldeuren **p. 128**
 → Stiften, boormallen **vanaf pagina 135**
 → Raamgrepen **pagina 146**
 → Grepen **vanaf pagina 158**
 → Bestelhulp glasdeurkrukken **pagina 203**
 → R-techniek **pagina 204**

Model 114.23GKR

R-techniek

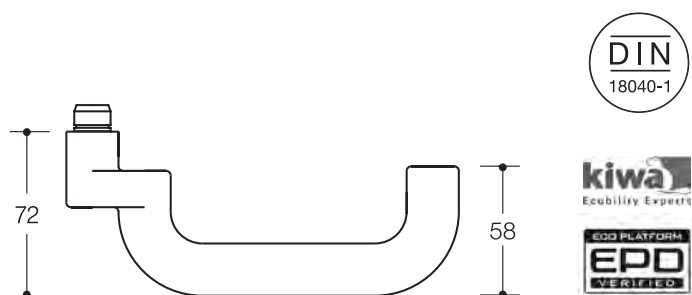
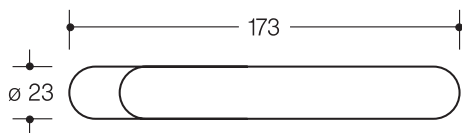

Model 114.23GKR	Rozetten 315.23.../316...
Profieldeurgarnituur / Brandwerende profieldeurgarnituur Klasse 4 Klasse 4 Klasse 4 (m. gedeelde stift)	 111R01.440 111R11.440 111R12.440
Wisselgarnituur / Brandwerende wisselgarnituur Klasse 4 Klasse 4	 111R03.443 111R13.443
Wisselgarnituur / Brandwerende wisselgarnituur Klasse 4 Klasse 4	 111R03.448 111R13.448
Profieldeurbeslag/ Brandwerende profieldeurbeslag Klasse 4 Klasse 4	 111R51.440 111R52.440

Standaard bezetting pagina 193

Andere varianten kunnen uit afzonderlijke componenten worden samengesteld.
pagina's 24, 25

MATERIAAL | KLEUREN

Polyamide

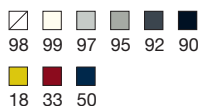

BESTELGEGEVENS

Type Nr.
Kleur
Vierkant
Deurdikte
Gat
Evt. noodopeningen (WC)

VERWIJZINGEN

- Componenten **pagina's 24, 25**
- Functionele deurbeslag profieldeuren **p. 128**
- Stiften, boormallen **vanaf pagina 135**
- Raamgrepen **pagina 146**
- Grepen **vanaf pagina 158**
- R-techniek **pagina 204**

Model 115.23R

R-techniek

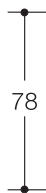
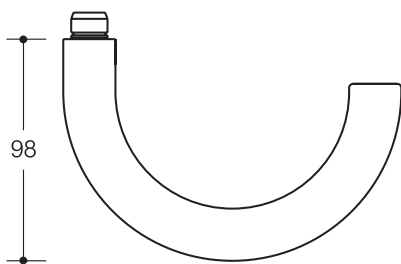
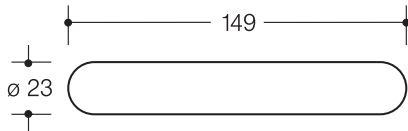

Model 115.23R	Rozetten 305.23.../306.23
Kamergarnituur / Brandwerende garnituur	
Klasse 4	111R01.530
Klasse 4	111R11.530
Klasse 4 (m. gedeelde stift)	111R12.530
Vrij/bezet-garnituur	
Klasse 4	111R02.530
Wisselgarnituur / Brandwerende wisselgarnituur	
Klasse 4	111R03.533
Klasse 4	111R13.533
Wisselgarnituur / Brandwerende wisselgarnituur	
Klasse 4	111R03.532
Klasse 4	111R13.532

Systeem 111
Polyamide

Standaard bezetting pagina 193

Andere varianten kunnen uit afzonderlijke componenten worden samengesteld. **pagina's 24, 25**

MATERIAAL | KLEUREN

Polyamide



99 90

BESTELGEGEVENS

Type Nr.
Kleur
Vierkant
Deurdikte
Gat
Evt. noodopeningen (WC)

VERWIJZINGEN

→ Componenten **pagina's 24, 25**
→ Functionele deurbeslag profieldeuren **p. 128**
→ Stiften, boormallen **vanaf pagina 135**
→ Raamgrepen **pagina 146**
→ Grepen **vanaf pagina 158**
→ R-techniek **pagina 204**



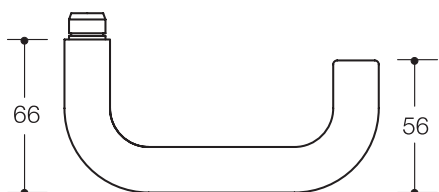
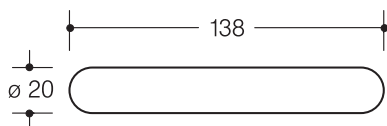







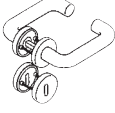

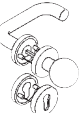

Model 111PBR R-techniek

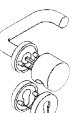

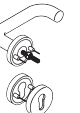
MATERIAAL | KLEUREN

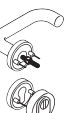
Polyamide, mat

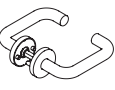
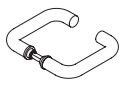

Model 111PBR	Rozetten 305.20../306.23	
Kamergarnituur / Brandwerende garnituur		
Klasse 4	 	111PBR01.130 111PBR11.130
Vrij/bezet-garnituur		
Klasse 4		111PBR02.130
Wisselgarnituur / Brandwerende wisselgarnituur		
Klasse 4	 	111PBR13.133
Wisselgarnituur / Brandwerende wisselgarnituur		
Klasse 4	 	111PBR13.132
Voordeur-halfgarnituur met veiligheidsrozet volgens DIN 18257 ES1		
Klasse 4	 	111PBR22.130
Voordeur-halfgarnituur met veiligheidsrozet volgens DIN 18257 ES1 en cilinderbescherming		
Klasse 4	 	111PBR23.130
Halfgarnituur		
Klasse 4		111PBR51.130
Glasdeurkruk		
Klasse 4	111PBG01.130	111PBG01.100

Standaard bezetting pagina 193

Andere varianten kunnen uit afzonderlijke componenten worden samengesteld.
pagina's 26, 27

BESTELGEGEVENS

Type Nr.
Kleur
Vierkant
Deurdikte
Gat
Evt. noodopeningen (WC)

VERWIJZINGEN

- Componenten **pagina's 26, 27**
- Functionele deurbeslag profieldeuren **p. 128**
- Stiften, boormallen **vanaf pagina 135**
- Raamgrepen **pagina 147**
- Grepen **vanaf pagina 158**
- Bestelhulp glasdeurkrukken **pagina 203**
- R-techniek **pagina 204**

Model 111.23PBR R-techniek

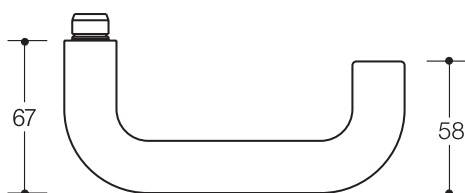
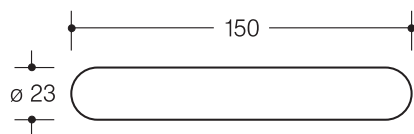

Model 111.23PBR	Rozetten 305.23../306.23
Kamergarnituur / Brandwerende garnituur	
Klasse 4	111PBR01.230
Klasse 4	111PBR11.230
Vrij/bezet-garnituur	
Klasse 4	111PBR02.230
Wisselgarnituur / Brandwerende wissel- garnituur	
Klasse 4	111PBR03.233
Klasse 4	111PBR13.233
Wisselgarnituur / Brandwerende wisselgarnituur	
Klasse 4	111PBR03.232
Klasse 4	111PBR13.232
Voordeur-halfgarnituur met veiligheidsrozet volgens DIN 18257 ES1	
Klasse 4	111PBR22.230
Voordeur-halfgarnituur met veiligheidsrozet volgens DIN 18257 ES1 en cilinderbe- scherming	
Klasse 4	111PBR23.230
Halfgarnituur	
Klasse 4	111PBR51.230
Glasdeurkruk	
Klasse 4	111PBG01.230
	111PBG01.200

MATERIAAL | KLEUREN

Polyamide, mat

99 90

BESTELGEGEVENS



Type Nr.
Kleur
Vierkant
Deurdikte
Gat
Evt. noodopeningen (WC)



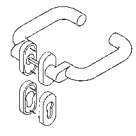

VERWIJZINGEN

- Componenten **pagina's 26, 27**
- Functionele deurbeslag profieldeuren **p. 128**
- Stiften, boormallen **vanaf pagina 135**
- Raamgrepen **pagina 147**
- Grepen **vanaf pagina 158**
- Bestelhulp glasdeurkrukken **pagina 203**
- R-techniek **pagina 204**

Model 114.23PBR R-techniek



Model 114.23PBR	Rozetten 315.23.../316...
Profieldeurgarnituur / Brandwerende profieldeurgarnituur	
Klasse 4	  111PBR11.440

Profieldeurbeslag/ Brandwerende profieldeurbeslag	
Klasse 4	
Klasse 4	  111PBR51.440 111PBR52.440

System 111
Polyamide

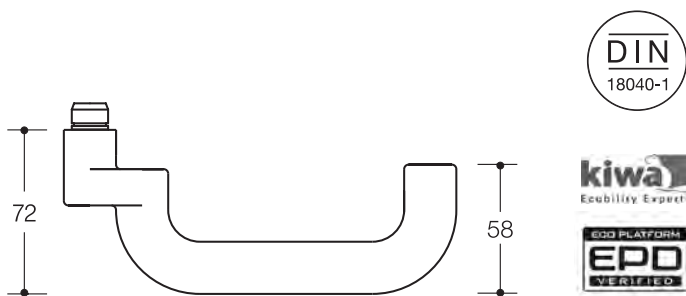
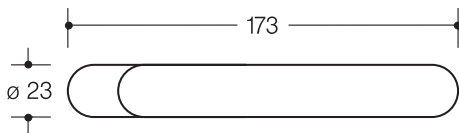

Standaard bezetting pagina 193

Andere varianten kunnen uit afzonderlijke componenten worden samengesteld.
pagina's 26, 27

MATERIAAL | KLEUREN

Polyamide, mat

99 90

BESTELGEGEVENS

Type Nr.
Kleur
Vierkant
Deurdikte
Gat
Evt. noodopeningen (WC)

VERWIJZINGEN

→ Componenten **pagina's 26, 27**
→ Functionele deurbeslag profieldeuren **p. 128**
→ Stiften, boormallen **vanaf pagina 135**
→ Raamgrepen **pagina 147**
→ Grepen **vanaf pagina 158**
→ R-techniek **pagina 204**

DEURKRUKKEN

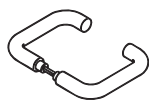

Deurkruk
R-techniek, classe 4
111R
111RLT

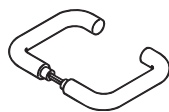

Deurkruk
R-techniek, classe 4
111.23R
111.23RLT

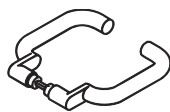

Profieldeurbeslag
R-techniek, classe 4
114.23GKR
114.23GKRLT



Deurkruk
R-techniek, classe 4
115.23R*
115.23RLT*

ROZETTEN



Krukrozet
R-techniek, classe 4
305.20R F
305.20RKN F
305.20RLN F
305.23R F
305.23RKN F
305.23RLN F



Speciaal rozet
voor knopkruk 122.23
305.122.23
305.122.23KN
305.122.23LN



Sleutel-/WC-rozet
306.23
306.23KN
306.23LN
306.23FS F
306.23FSKN F
306.23FSLN F
306.23NR
306.23NRKN
306.23NRLN



Krukrozet
R-techniek
315.20R F
315.20RKN F
315.23R F
315.23RKN F



Sleutelrozet
316R
316RKN
316RFS F
316RFSKN F

VEILIGHEIDSRUZETTEN



Veiligheidsrozet
306.23ES F
306.23ESLN F
306.23ESRC F
(ES1)



Veiligheidsrozet
met cilinderbescherming
306.23ESZ F
306.23ESZLN F
306.23ESZRC F
(ES1)



Vulschijf voor veiligheidsrozet 306.23ES/Z
306.23ESF F
306.23ESZF F



Veiligheidsrozet
met cilinderbescherming
316ES F
316ESKN F
316ESZ F
316ESZLN F



Vulschijf voor veiligheidsrozet 316ES
316ESF F

SCHILDEN

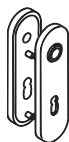

Schild
R-techniek, classe 4
230.20R F
230.20RKN F
230.20RLN F
230.23R F
230.23RKN F
230.23RLN F

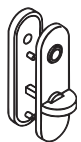

WC-schild
R-techniek, classe 4
230.20RNR
230.20RNRKN
230.20RNRNLN
230.23RNR
230.23RNRKN
230.23RNRNLN

LT (gatdeel), KN (korte nokken, binnenkant, grendel kant), LN (lange nokken, buitenkant, vrij/bezet indicator)

** **Knoppen** – niet geschikt voor wisselgarnituur

KNOPPEN



Knopkruk
met greep
122.23

Knop, vast
R-techniek, classe 4
122.23FK

Knopkruk
R-techniek, classe 4
123.23R

Knop-stiftdeel, vast
R-techniek, classe 4
123.23RFKST

Knopkruk-gatdeel
met greep
122.23LT

Knop-stiftdeel, vast
R-techniek, classe 4
122.23RFKST

Knopkruk-gatdeel
R-techniek, classe 4
123.23RLT

Knop-stiftdeel, vast
R-techniek, classe 4
138RFKST

BESTELGEGEVENS
DEURKRUKKEN |
KNOPPEN

Type Nr.
Kleur
Vierkant
Deurdikte
Evt. richting (voor 130K...)

KNOP-HALFGARNITUREN

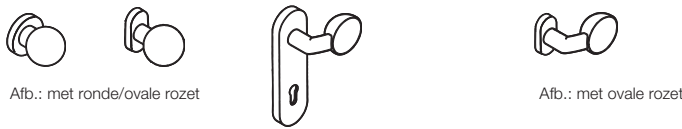

Afb.: met ronde/ovale rozet

Afb.: met ovale rozet

Knop-halfgarnituur
R-techniek, classe 4
111K.33**
met ronde rozet 305.23
111K.13**
met schild 230.23
111K.43**
met ovale rozet 315.23
111K.73**
met langschild 235.23

Afb.: met schild 230.23

Knop-halfgarnituur
R-techniek, classe 4
130K.18**
met schild 230.23
130K.78**
met langschild 235.23







Knop-halfgarnituur
R-techniek, classe 4
130K.48**
met ovale rozet 315.23
130K.38**
met ronde rozet 305.23

BESTELGEGEVENS
ROZETTEN

Type Nr.
Kleur
Deurdikte
Gat
Evt. noodopeningen (WC)

BESTELGEGEVENS
VEILIGHEIDSRZETTEN



Langschild
R-techniek, classe 4
235.20R 
235.20RKN 
235.20RLN 
235.23R 
235.23RKN 
235.23RLN 

WC-langschild
R-techniek, classe 4
235.20RNR
235.20RNRKN
235.20RNLN
235.23RNR
235.23RNRKN
235.23RNLN

BESTELGEGEVENS
SCHILDEN

Type Nr.
Kleur
Deurdikte
Gat

Type Nr.
Kleur
Deurdikte
Gat
Afstand
Evt. noodopeningen (WC)

HEWI Kleuren

98 99 97 95 92 90 18 33 50

***HEWI Kleuren**

99 90

Voor meer informatie over de technieken zie Technische Informatie vanaf pagina 204

DEURKRUKKEN



Deurkruk
R-techniek, classe 4
111PBR
111PBRLT



Deurkruk
R-techniek, classe 4
111.23PBR
111.23PBRLT





Profieldeurbeslag
R-techniek, classe 4
114.23PBR
114.23PBRLT

ROZETTEN



Krukrozet
R-techniek, classe 4
305.20PBR 
305.20PBRKN 
305.20PBRLN 
305.23PBR 
305.23PBRKN 
305.23PBRLN 



Sleutel-/WC-rozet
306.23PB
306.23PBKN
306.23PBLN
306.23PBFS 
306.23PBFSKN 
306.23PBFSLN 



WC-rozet
306.23PBNR
306.23PBNRKN
306.23PBNRLN

VEILIGHEIDSRUZETTEN



Veiligheidsrozet
306.23PBES 
306.23PBESLN 
306.23PBESRC 
(ES1)



Veiligheidsrozet
met cilinderbescherming
306.23PBESZ 
306.23PBESZL 
306.23PBESZRC 
(ES1)



Vulschijf voor veiligheidsrozet 306.23ES/Z
306.23PBESF 
306.23PBESZF 

LT (gatdeel), KN (korte nokken, binnenkant, grendel kant), LN (lange nokken, buitenkant, vrij/bezet indicator)
** **Knoppen** – niet geschikt voor wisselgarnituur

KNOPPEN

BESTELGEGEVENS
DEURKRUKKEN |
KNOPPEN



Knop-halfgarnituur
R-techniek, classe 4
111PBK.33**
met ronde rozet 305.23PBR
111PBK.43**
met ovale rozet 315.23PBR

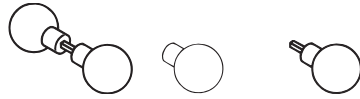

Knopkruk
R-techniek, classe 4
123PBR

Knopkruk-gatdeel
R-techniek, classe 4
123PBRLT

Knop-stiftdeel, vast
R-techniek, classe 4
123PBRFKST

Type Nr.
Kleur
Vierkant
Deurdikte

ROZETTEN VOOR PROFIELDEUREN

BESTELGEGEVENS
ROZETTEN



Krukrozet
R-techniek
315.20PBR **F**
315.20PBRKN **F**
315.23PBR **F**
315.23PBRKN **F**



Sleutelrozet
316PBR
316PBRKN
316PBRFS **F**
316PBRFSKN **F**

Type Nr.
Kleur
Deurdikte
Gat
Evt. noodopeningen (WC)

ROZETTEN VOOR VEILIGHEIDSGEPROTEGEERDE DEUREN

BESTELGEGEVENS
VEILIGHEIDSGEPROTEGEERDE
ROZETTEN



Veiligheidsrozet
met cilinderbescherming
316PBES **F**
316PBESKN **F**
316PBESZ **F**
316PBESZLN **F**



Vulschijf voor veiligheidsrozet 316ES
316PBESF **F**

Type Nr.
Kleur
Deurdikte
Gat

ROZETTEN VOOR DEURSCHILDEN

BESTELGEGEVENS
SCHILDEN

HEWI Kleuren | Matte editie

99 90

Type Nr.
Kleur
Deurdikte
Gat
Afstand
Evt. noodopeningen (WC)



Systeem 111 in mat zwart creëert een spannend contrast op ramen en deuren en zet elegante, moderne accenten. Het perfecte diepzwart accentueert de fluweelachtige afwerking van het matte oppervlak, dat wordt gecreëerd met behulp van een hoogwaardig afwerkingsproces. Systeem 111 is verkrijgbaar in poedercoating met de beproefde H-techniek voor de projectsector klasse 4 volgens DIN 18255 en EN 1906, waardoor de deurkrukken onderhoudsvrij en bijzonder duurzaam zijn. Een selectie van producten is ook verkrijgbaar met T-technologie, wat ideaal is voor kamerdeuren in privégebouwen en woningen met een gemiddelde frequentie.

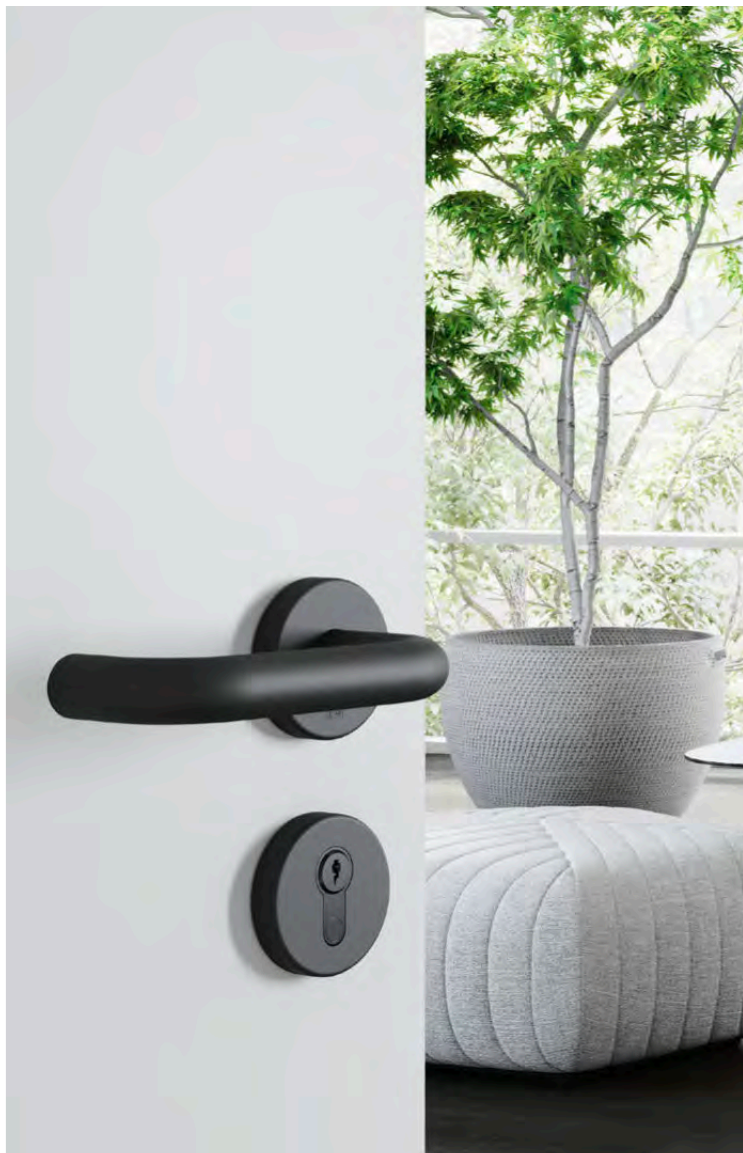

Systeem 111

Roestvrij staal, poedercoating

DESIGN

HEWI, Bad Arolsen

MATERIAAL EN OPPERVLAKKEN

Roestvrij staal mat geborsteld of mat zwart gepoedercoat.

ROESTVRIJ STAAL | POEDERCOATING

Overzicht	30 – 31
Deurkruk-garnituren	32 – 37
Componenten	38 – 39
Paniekstangen	108, 110
Voordeur-halfgarnituren	116
Knop-halfgarnituren	119
Profieldeurbeslag	130, 132
Raamgrepen	150
Grepen	168 – 169
Deurtoebehoren	vanaf 215
Sanitair Serie 480 Nieuw	276 – 279
Sanitair Serie 805 Classic	286 – 287

Systeem 111
Roestvrij staal



Model 111



KAMERGARNITUREN



111XA
pagina 32



112XA
pagina 34



113XA
pagina 36



Nieuw
111XP
pagina 32



Nieuw
113XP
pagina 36

KNOP-HALFGARNITUREN

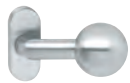

111XAH53.0...8
pagina 119



111XAH53.0...9
pagina 119



Nieuw
111XPH53.0...8
pagina 119



Nieuw
111XPH53.0...9
pagina 119

VOORDEUR-HALFGARNITUREN

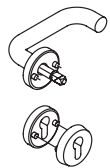

111X..H22.130
pagina 116

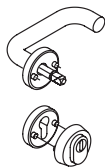

111X..H23.130
pagina 116



111X..G01.130
pagina 33

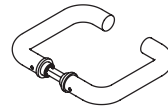

111X..G01.100
pagina 33

GLASDEURKRUKKEN

PROFIELDEURBESLAG



111XAH51.340
pagina 130



111XAH52.340
pagina 130



Nieuw
111XPH51.340
pagina 130



Nieuw
111XPH52.340
pagina 130

NOODUITGANGEN



PS111XA...
pagina 108



PS111XA...60
pagina 108



111XAH...
pagina 110



111XPH...
pagina 110

RAAMGREPEN



111XAFG.1
pagina 150



111XAFGA...
pagina 150



Nieuw
111XPG.1
pagina 150



Nieuw
111XPFGA...
pagina 150

GREPEN



111XA.2530G1
pagina 168



111XA...G3
pagina 168



111XA.2520G2
pagina 169



111XA...G4
pagina 169

DEURTOEBEHOREN



611XA...
pagina 221



611XA.30
pagina 221



625XA
pagina 221

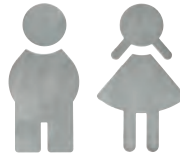

710XA.150...
pagina 217



711...XA
pagina 217

SANITAIR | SERIE 480 NIEUW



480.90.00...
pagina 278, 279



480.90.002...
pagina 279



480.90.00...
pagina 278, 279



480.90.002...
pagina 279



480.20.000..
pagina 276



480.21.00...
pagina 276



480.21.004...
pagina 278

SANITAIR | SERIE 805 CLASSIC



805.90.0...
pagina 287



805.90.025
pagina 287



805.20.100
pagina 286



805.21.100
pagina 287



805.21.200
pagina 287

Model 111X

H-techniek, T-techniek

Nieuw

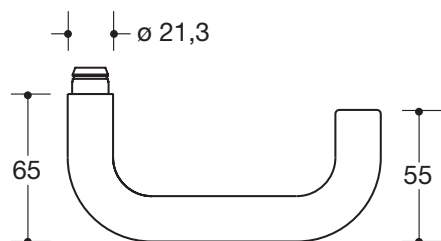
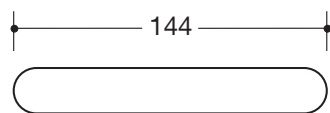

EPD alleen geldig voor RVS oppervlak.

MATERIAAL | OPPERVLAKKEN











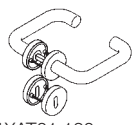

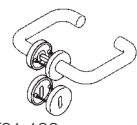

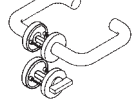
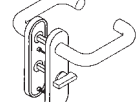
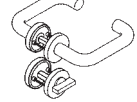

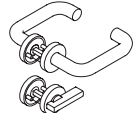
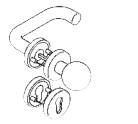
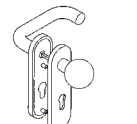
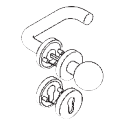
Roestvrij staal

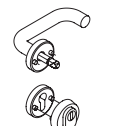

XA mat geborsteld XP zwart mat gepoedercoat

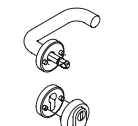
Standaard bezetting pagina 193

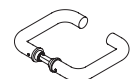
Andere varianten kunnen uit afzonderlijke componenten worden samengesteld.
pagina's 38, 39

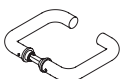
Model 111X	Rozetten Roestvrij staal, mat geborsteld 305.21XA../306.23XA..	Schild Roestvrij staal, mat geborsteld 230.21XA..	Rozetten Roestvrij staal, zwart mat gepoedercoat Nieuw 305.21XP../306XP..	
Kamergarnituur / Brandwerende garnituur Klasse 4 Nieuw Klasse 4 Klasse 4 Klasse 4 (m. gedeelde stift)	 111XAT01.130 111XAH01.130 111XAH11.130 111XAH12.130	 111XAH01.110 111XAH11.110 111XAH12.110	 111XPT01.130 111XPH01.130 111XPH11.130 111XPH12.130	
Kamergarnituur zonder sleutelrozet Klasse 4 Nieuw	 111XAT06.130		 111XPT06.130	
Vrij/bezet-garnituur Klasse 4 Nieuw Klasse 4	 111XAT02.130 111XAH02.130	 111XAH02.110	 111XPT02.130 111XPH02.130	
Vrij/bezet-garnituur met comfort hendel  Klasse 4	 111XAH05.130			
Wisselgarnituur / Brandwerende wisselgarnituur Klasse 4 Klasse 4	 111XAH03.139 111XAH13.139	 111XAH03.119 111XAH13.119	 111XPH03.139 111XPH13.139	
Halfgarnituur Klasse 4	 111XAH51.130		 111XPH51.130	
Voordeur-halfgarnituur met veiligheidsrozet volgens DIN 18257 ES1 (met cilinderbescherming) Klasse 4	 111XAH22.130	 111XAH23.130	 111XPH22.130	 111XPH23.130
Glasdeurkruk Klasse 4	 111XAG01.130	 111XAG01.100	 111XPG01.130	 111XPG01.100

OPMERKING VOOR T-TECHNIEK

voor volbladige deuren in de lichte tot middelzware objectbereik

beschikbaar voor deurdikten:

28,1 - 38,0 mm

38,1 - 48,0 mm

48,1 - 58,0 mm

vierkant:

7, 8 en 8,5 mm

BESTELGEGEVENS
Type Nr.
Vierkant
Deurdikte
Gat
Evt. afstand (schilden)
Evt. noodopeningen (WC)
VERWIJZINGEN

 → Componenten **pagina's 38, 39**

 → Functionele deurbeslag **vanaf pagina 99**

 → Stiften, boormallen **vanaf pagina 135**

 → Raamgrepen **pagina 150**

 → Grepen **vanaf pagina 168**

 → H-techniek **pagina 205**

 → T-techniek **pagina 206**

 → Bestelhulp glasdeurkrukken **pagina 203**

 → Deurtoebehoren **vanaf pagina 215**

Model 112X

Barrière vrij



185

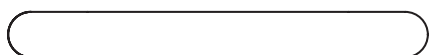

∅ 21,3









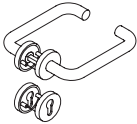

EPD alleen geldig voor RVS oppervlak.

MATERIAAL | OPPERVLAKKEN

Roestvrij staal

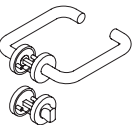
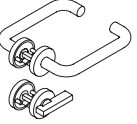

XA mat geborsteld

Model 112X	Rozetten 305.21XAH/306.23XA..
Kamergarnituur/ Brandwerende garnituur	
Klasse 4	 111XAH01.230
Klasse 4	  111XAH11.230
Klasse 4 (m. gedeelde stift)	  111XAH12.230
Vrij/bezet-garnituur	
Klasse 4	111XAH02.230
Vrij/bezet-garnituur met comfort hendel	
 Klasse 4	111XAH05.230

Standaard bezetting pagina 193

Andere varianten kunnen uit afzonderlijke componenten worden samengesteld.
pagina's 38, 39

BESTELGEGEVENS

Type Nr.
Vierkant
Deurdikte
Gat
Evt. noodopeningen (WC)

VERWIJZINGEN

→ Componenten **pagina's 38, 39**
→ Functionele deurbeslag **vanaf pagina 99**
→ Stiften, boormallen **vanaf pagina 135**
→ Raamgrepen **pagina 150**
→ Grepen **vanaf pagina 168**
→ H-techniek **pagina 205**
→ Deurtoebehoren **vanaf pagina 215**

Model 113X H-techniek

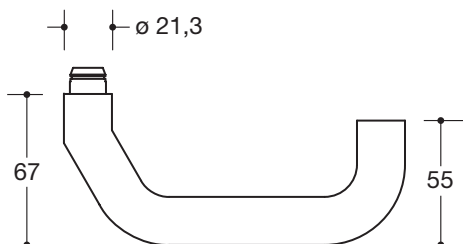
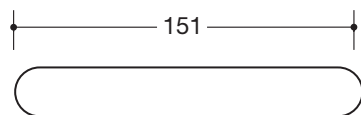















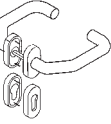
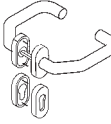

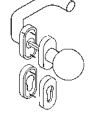
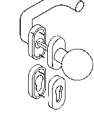

EPD alleen geldig voor RVS oppervlak.

MATERIAAL | OPPERVLAKKEN

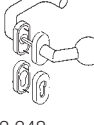
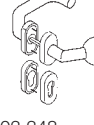
Roestvrij staal



XA mat geborsteld XP zwart mat gepoedercoat

Model 113XP	Rozetten Roestvrij staal, mat geborsteld 315.21XA.../316XAH...	Rozetten Roestvrij staal, zwart mat gepoedercoat Nieuw 315.21XP.../316XPH...
Profieldeurgarnituur / Brandwerende profieldeurgarnituur Klasse 4  Klasse 4   Klasse 4 (m. gedeelde stift)  	 111XAH01.340 111XAH11.340 111XAH12.340	 111XPH01.340 111XPH11.340 111XPH12.340
Wisselgarnituur / Brandwerende wisselgarnituur Klasse 4  Klasse 4  	 111XAH03.349 111XAH13.349	 111XPH03.349 111XPH13.349
Wisselgarnituur / Brandwerende wisselgarnituur Klasse 4  Klasse 4  	 111XAH03.348 111XAH13.348	 111XPH03.348 111XPH13.348
Profieldeurbeslag/ Brandwerende profieldeurbeslag Klasse 4  Klasse 4  	 111XAH51.340 111XAH52.340	 111XPH51.340 111XPH52.340

Standaard bezetting pagina 193

Andere varianten kunnen uit afzonderlijke componenten worden samengesteld.
pagina's 38, 39

BESTELGEGEVENS

Type Nr.
Vierkant
Deurdikte
Gat
Evt. noodopeningen (WC)

VERWIJZINGEN

- Componenten **pagina's 38, 39**
- Functionele deurbeslag **vanaf pagina 99**
- Stiften, boormallen **vanaf pagina 135**
- Raamgrepen **pagina 150**
- Grepen **vanaf pagina 168**
- H-techniek **pagina 205**
- Bestelhulp glasdeurkrukken **pagina 203**
- Deurtoebehoren **vanaf pagina 215**

DEURKRUKKEN

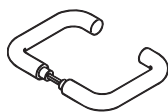

Deurkruk
H-techniek, classe 4
111XAH
111XAHLT
111XPH *Nieuw*
111XPHLT *Nieuw*

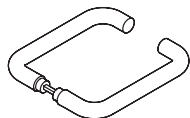

Deurkruk
H-techniek, classe 4
112XAH
112XAHLT



Profieldeurbeslag
H-techniek, classe 4
113XAH
113XAHLT
113XPH *Nieuw*
113XPHLT *Nieuw*

ROZETTEN



Krukrozet
H-techniek, classe 4
305.21XAH **F**
305.21XAHKN **F**
305.21XAHLN **F**
305.21XPH N. **F**
305.21XPHKN **F**
305.21XPHLN **F**



Krukrozet
voor glasdeuren
305.21XAHGL
305.21XPHGL *Nieuw*



Sleutelrozet
306.23XA
306.23XAKN
306.23XALN
306.23XAFS **F**
306.23XAFSKN **F**
306.23XAFSLN **F**



Nieuw
306XP
306XPKN
306XPLN
306XPFS **F**
306XPFSKN **F**
306XPFSLN **F**



WC-rozet
306.23XANR
306.23XANRKN
306.23XANRLN
306XPNR *Nieuw*
306XPNRKN *Nieuw*
306XPNRNLN *Nieuw*

VEILIGHEIDSRUZETTEN



Veiligheidsrozet
306.23XAES **F**
306.23XAESLN **F**
306.23XAESRC **F**
(ES1)
306XPES *Nieuw* **F**
306XPESLN **F**
306XPESRC **F**
(ES1)



Veiligheidsrozet
met cilinderbescherming
306.23XAESZ **F**
306.23XAESZLN **F**
306.23XAESZRC **F**
(ES1)
306XPESZ *Nieuw* **F**
306XPESZLN **F**
306XPESZRC **F**
(ES1)



Veiligheidsrozet
316XAES **F**
316XAESLN **F**
316XPES *Nieuw* **F**
316XPESLN **F**



Veiligheidsrozet
met cilinderbescherming
316XAESZ **F**
316XAESZLN **F**
316XPESZ *Nieuw* **F**
316XPESZLN **F**

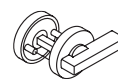

WC-rozet, barrière vrij
met comfort hendel
306.23XANB
306.23XANBKN
306.23XANBLN

SCHILDEN



Schild
H-techniek, classe 4
230.21XAH **F**
230.21XAHKN **F**
230.21XAHLN **F**

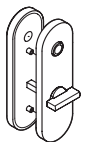

WC-schild
H-techniek, classe 4
230.21XAHNR
230.21XAHNRKN
230.21XAHNRNLN

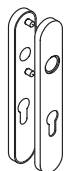

Schild*
H-techniek, classe 4
219.21XAH **F**
219.21XAHKN **F**
219.21XAHLN **F**

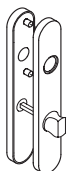

WC-schild*
H-techniek, classe 4
219.21XAHNR
219.21XAHNRKN
219.21XAHNRNLN

LT (gatdeel), KN (korte nokken, binnenkant, grendel kant), LN (lange nokken, buitenkant, vrij/bezet indicator)

*Schilden – zonder veerondersteuning

KNOPPEN

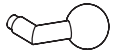

Knop-gatdeel
H-techniek, classe 4
108XAHLT



Afb.: met ronde rozet

Knop-stiftdeel, vast
H-techniek, classe 4
111XAH53.038
m. ronde rozet 305.21XA...
111XAH53.048
met ovale rozet 315.21XA...
111XAH53.018
met schild 230.21XA...
111XAH53.058
met schild 219.21XA...



Knop-gatdeel
H-techniek, classe 4
109XAHLT



Afb.: met ronde rozet

Knop-stiftdeel, vast
H-techniek, classe 4
111XAH53.039
m. ronde rozet 305.21XA...
111XAH53.049
met ovale rozet 315.21XA...
111XAH53.019
met schild 230.21XA...
111XAH53.059
met schild 219.21XA...

BESTELGEGEVENS
DEURKRUKKEN |
KNOPPEN

Type Nr.
Vierkant
Deurdikte
Evt. gat, afstand (knop-
stiftdeel met schild)

KNOPPEN

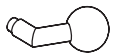

Nieuw
Knop-gatdeel
H-techniek, classe 4
108XPHLT



Afb.: met ronde rozet

Nieuw
Knop-stiftdeel, vast
H-techniek, classe 4
111XPH53.038
m. ronde rozet 305.21XA...
111XPH53.048
met ovale rozet 315.21XA...



Nieuw
Knop-gatdeel
H-techniek, classe 4
109XPHLT



Afb.: met ronde rozet

Nieuw
Knop-stiftdeel, vast
H-techniek, classe 4
111XPH53.039
m. ronde rozet 305.21XA...
111XPH53.049
met ovale rozet 315.21XA...

BESTELGEGEVENS
ROZETTEN

Type Nr.
Deurdikte
Gat
Evt. noodopeningen (WC)

ROZETTEN VOOR PROFIELDEUREN



Krukrozet
H-techniek, classe 4
315.21XAH **F**
315.21XAHKN **F**
315.21XPH **F**
315.21XPHKN **F**



Sleutelrozet
316XAH
316XAHKN
316XAHFS **F**
316XAHFSKN **F**

Nieuw
316XPH
316XPHKN
316XPHFS **F**
316XPHFSKN **F**

BESTELGEGEVENS
VEILIGHEIDSRZETTEN

Type Nr.
Deurdikte
Gat



Langschild*
H-techniek, classe 4
235.21XAH **F**
235.21XAHKN **F**
235.21XAHLN **F**



WC-langschild*
H-techniek, classe 4
235.21XAHNR
235.21XAHNRKN
235.21XAHNRLN

BESTELGEGEVENS
SCHILDEN

Type Nr.
Deurdikte
Gat
Afstand

HEWI Oppervlakken

XA RVS mat geborsteld

XP RVS zwart mat gepoedercoat

Voor meer informatie over de technieken zie Technische Informatie vanaf pagina 204



De vormtaal van systeem 162 is gebaseerd op de versteksneede. Het puristische designconcept van systeem 162 overtuigt door zijn rechte lijnen, hoge functionaliteit. Materiaalopties creëren ontwerpmogelijkheden: De deurkrukken zijn zowel in hoogglans polyamide als in de matte editie verkrijgbaar.

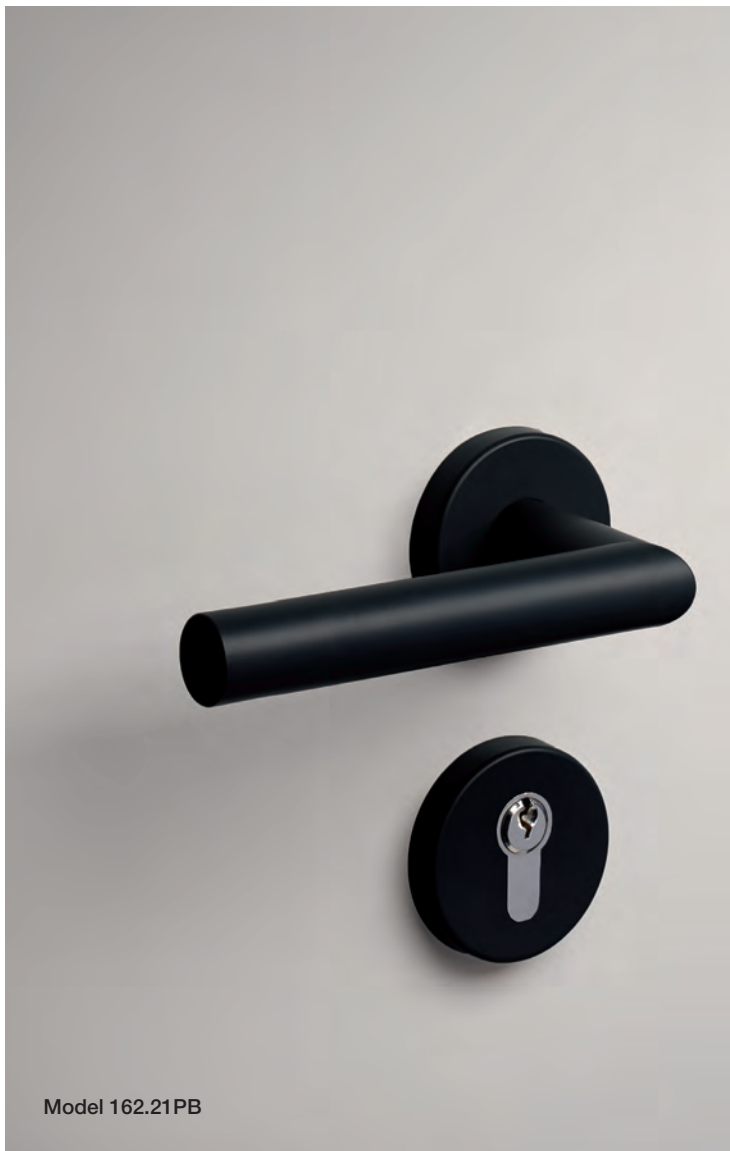

Stysteem 162

Polyamide, matte editie

DESIGN

HEWI, Bad Arolsen/NOA, Aken

MATERIAAL EN OPPERVLAKKEN

Beslag met stalen kern naar keuze hoogglanzend of mat polyamide in geselecteerde kleuren.

POLYAMIDE

Overzicht	42
Deurkruk-garnituren	44 – 47
Componenten	52 – 53
Voordeur-halfgarnituren	114
Knop-halfgarnituren	115
Profieldeurbeslag	129
Raamgrepen	148
Grepen	167
Deurtoeberehen	vanaf 214
Meubelbeslag	vanaf 260

MATTE EDITIE

Overzicht	43
Deurkruk-garnituren	48 – 51
Componenten	54 – 55
Voordeur-halfgarnituren	114
Knop-halfgarnituren	115
Profieldeurbeslag	129
Raamgrepen	149
Grepen	167
Deurtoeberehen	vanaf 214
Meubelbeslag	vanaf 260

Stysteem 162
Polyamide



Model 162.21PC

KAMERGARNITUREN



Model 162.21PC
pagina 44



Model 165.21PC
pagina 46



Model 166.21PC
pagina 47

VOORDEUR-HALFGARNITUREN

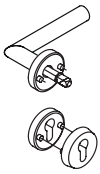

162PCR22.230
pagina 114

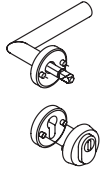

162PCR23.230
pagina 114

KNOP-HALFGARNITUREN



111K...
pagina 115



130K...
pagina 115

GLASDEURKRUKKEN

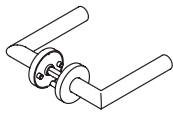

162PCG01.230
pagina 45

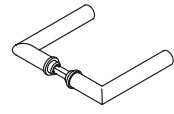

162PCG.01.200
pagina 45

PROFIELDEURBESLAG



162PCR5...640
pagina 129

RAAMGREPEN



162PCFG.2
pagina 148



162PCFGA...
pagina 148

GREPEN



33.2070 | 33.2070S
pagina 167



FSDG550.08 | 111PDDG02
pagina 102

MEUBELBESLAG



562.10...
pagina 260



562.13...
pagina 261



547.32...
vanaf pagina 266



544.60
pagina 271



535... | 538...
pagina 270



544.54.120
pagina 271

KAMERGARNITUREN



Model 162.21PB
pagina 48



Model 165.21PB
pagina 50



Model 166.21PB
pagina 51

VOORDEUR-HALFGARNITUREN

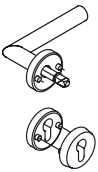

162PBR22.230
pagina 114

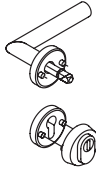

162PBR23.230
pagina 114

KNOP-HALFGARNITUREN



111PBK...
pagina 115

GLASDEURKRUKKEN

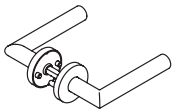

162PBG01.230
pagina 49

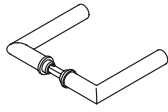

162PBG.01.200
pagina 49

PROFIELDEURBESLAG



162PBR5...640
pagina 129

RAAMGREPEN



162PBFG.2
pagina 149



162PBFGA...
pagina 149

GREPEN



33.2070B | 33.2070BS
pagina 167



111PBDG02
pagina 103

MEUBELBESLAG



562.10B...
pagina 260



562.13B...
pagina 261



547.32B...
vanaf pagina 266



544.60B
pagina 271



535...B | 538...B
pagina 270



544.54B...
pagina 271

Systeem 162
Polyamide

Model 162.21PC R-techniek

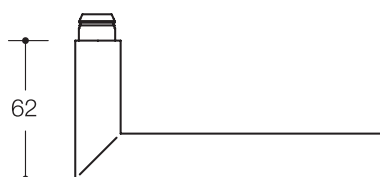
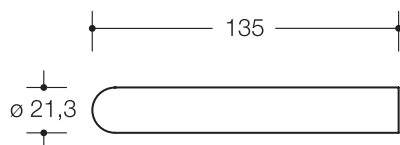
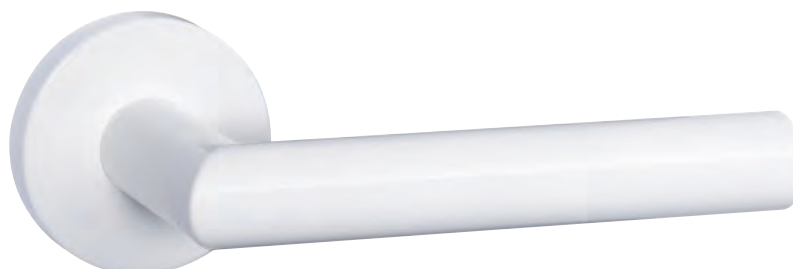

MATERIAAL | KLEUREN

Polyamide

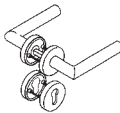
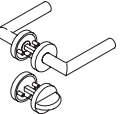
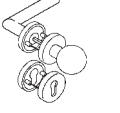
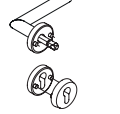
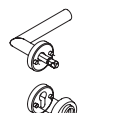
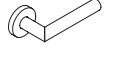
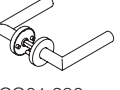
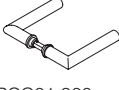

Model 162.21PC	Rozetten 305.21PCR/306.23	
Kamergarnituur / Brandwerende garnituur		
Klasse 4	162PCR01.230	
Klasse 4 F	162PCR11.230	
Klasse 4 (m. gedeelde stift) F	162PCR12.230	
Vrij/bezet-garnituur		
Klasse 4	162PCR02.230	
Wisselgarnituur / Brandwerende wisselgarnituur		
Klasse 4	162PCR03.233	
Klasse 4 F	162PCR13.233	
Voordeur-halfgarnituur met veiligheidsrozet volgens DIN 18257 ES1		
Klasse 4 F	162PCR22.230	
Voordeur-halfgarnituur met veiligheidsrozet volgens DIN 18257 ES1 en cilinderbescherming		
Klasse 4 F	162PCR23.230	
Profieldeurbeslag		
Klasse 4	162PCR51.230	
Glasdeurkruk		
Klasse 4	162PCG01.230	162PCG01.200

Standaard bezetting pagina 193

Andere varianten kunnen uit afzonderlijke componenten worden samengesteld.
pagina's 52, 53

BESTELGEGEVENS

Type Nr.
Kleur
Vierkant
Deurdikte
Gat
Evt. noodopeningen (WC)
Rechts- of linkswijzend (wisselgarnituur)

VERWIJZINGEN

→ Componenten **pagina's 52, 53**
→ Stiften, boormallen **vanaf pagina 135**
→ Raamgrepen **pagina 148**
→ Grepen **pagina 167**
→ Bestelhulp glasdeurkrukken **pagina 203**
→ R-techniek **pagina 204**

Model 165.21PC R-techniek

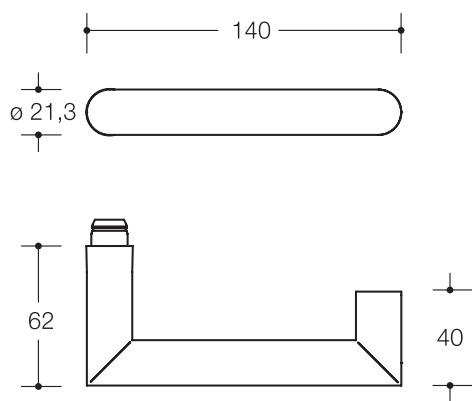
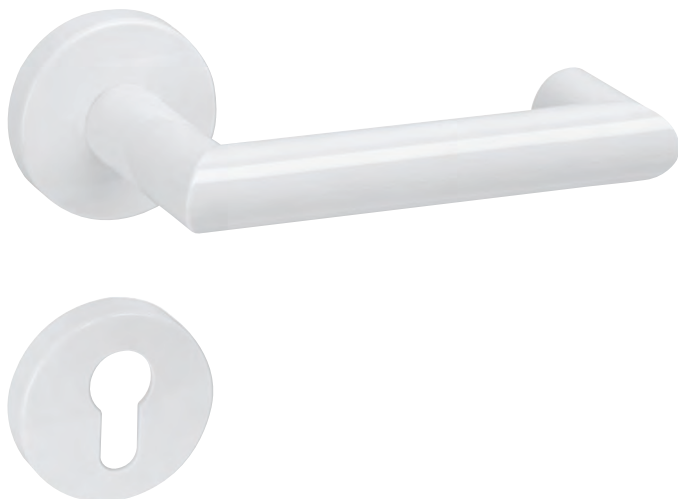

Model 165.21PC	Rozetten 305.21PCR/306.23
Kamergarnituur / Brandwerende garnituur	
Klasse 4	162PCR01.530
Klasse 4	162PCR11.530
Vrij/bezet-garnituur	
Klasse 4	162PCR02.530
Wisselgarnituur / Brandwerende wisselgarnituur	
Klasse 4	162PCR03.533
Klasse 4	162PCR13.533

Standaard bezetting pagina 193

Andere varianten kunnen uit afzonderlijke componenten worden samengesteld.
pagina's 52, 53

MATERIAAL | KLEUREN

Polyamide



BESTELGEGEVENS

Type Nr.
Kleur
Vierkant
Deurdikte
Gat
Evt. noodopeningen (WC)









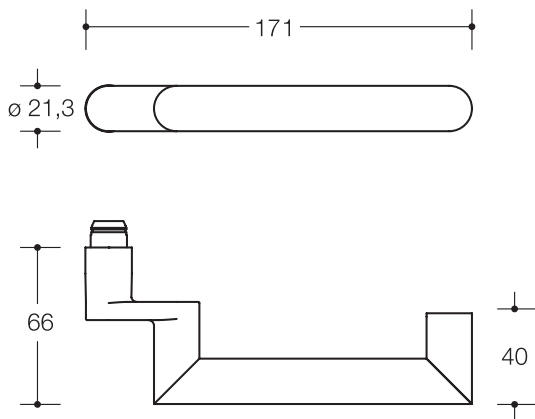
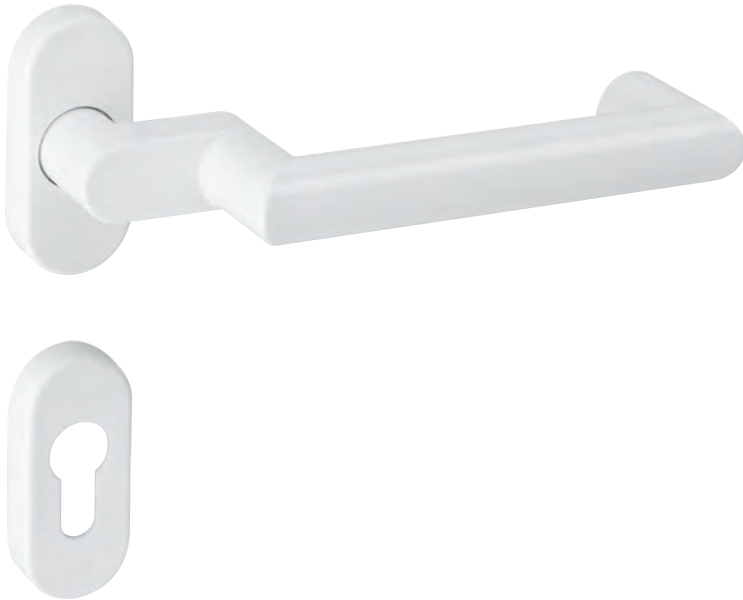

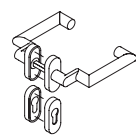

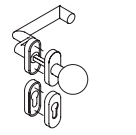

VERWIJZINGEN

- Componenten **pagina's 52, 53**
- Stiften, boormallen **vanaf pagina 135**
- Raamgrepen **pagina 148**
- R-techniek **pagina 204**
- Grepen **pagina 167**

Model 166.21PC

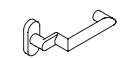
R-techniek



Model 166.21PC	Rozetten 315.21PCR/316R
Profieldeurgarnituur / Brandwerende profieldeurgarnituur	
Klasse 4	 162PCR01.640
Klasse 4	  162PCR11.640
Klasse 4	  162PCR12.640
Wisselgarnituur / Brandwerende wisselgarnituur	
Klasse 4	 162PCR03.643
Klasse 4	  162PCR13.643
Profieldeurbeslag/ Brandwerende profieldeurbeslag	
Klasse 4	 162PCR51.640
Klasse 4	  162PCR52.640

System 162
Polyamide

Standaard bezetting pagina 193

Andere varianten kunnen uit afzonderlijke componenten worden samengesteld.
pagina's 52, 53

MATERIAAL | KLEUREN

Polyamide



BESTELGEGEVENS

Type Nr.
Kleur
Vierkant
Deurdikte
Gat

VERWIJZINGEN

- Componenten **pagina's 52, 53**
- Stiften, boormallen **vanaf pagina 135**
- Raamgrepen **pagina 148**
- Grepen **pagina 167**
- R-techniek **pagina 204**

Model 162.21PB

R-techniek

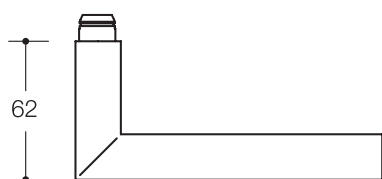
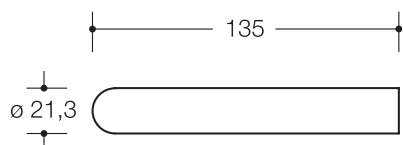

MATERIAAL | KLEUREN

Polyamide, mat



Model 162.21PB	Rozetten 305.21PBR/306.23	
Kamergarnituur / Brandwerende garnituur		
Klasse 4	162PBR01.230	
Klasse 4 F	162PBR11.230	
Klasse 4 (m. gedeelde stift) F	162PBR12.230	
Vrij/bezet-garnituur		
Klasse 4	162PBR02.230	
Wisselgarnituur / Brandwerende wisselgarnituur		
Klasse 4	162PBR03.233	
Klasse 4 F	162PBR13.233	
Voordeur-halfgarnituur met veiligheidsrozet volgens DIN 18257 ES1		
Klasse 4 F	162PBR22.230	
Voordeur-halfgarnituur met veiligheidsrozet volgens DIN 18257 ES1 en cilinderbescherming		
Klasse 4 F	162PBR23.230	
Profieldeurbeslag		
Klasse 4	162PBR51.230	
Glasdeurkruk		
Klasse 4	162PBG01.230	162PBG01.200

Standaard bezetting pagina 193

Andere varianten kunnen uit afzonderlijke componenten worden samengesteld.
pagina's 54, 55

BESTELGEGEVENS

Type Nr.
Kleur
Vierkant
Deurdikte
Gat
Evt. noodopeningen (WC)
Rechts- of linkswijzend (wisselgarnituur)

VERWIJZINGEN

→ Componenten **pagina's 54, 55**
→ Stiften, boormallen **vanaf pagina 135**
→ Raamgrepen **pagina 149**
→ Grepen **pagina 167**
→ Bestelhulp glasdeurkrukken **pagina 203**
→ R-techniek **pagina 204**

Model 165.21PB

R-techniek

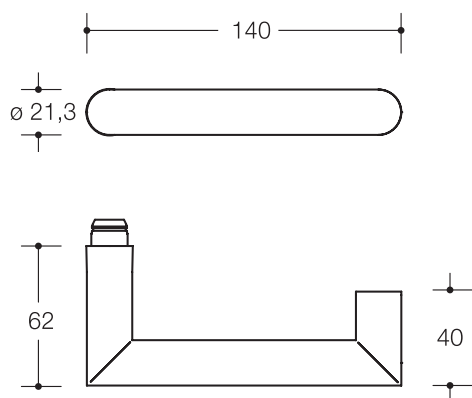

Model 165.21PB	Rozetten 305.21PBR/306.23
Kamergarnituur / Brandwerende garnituur	
Klasse 4	162PBR01.530
Klasse 4	162PBR11.530
Vrij/bezet-garnituur	
Klasse 4	162PBR02.530
Wisselgarnituur / Brandwerende wisselgarnituur	
Klasse 4	162PBR03.533
Klasse 4	162PBR13.533

Standaard bezetting pagina 193

Andere varianten kunnen uit afzonderlijke componenten worden samengesteld.
pagina's 54, 55

MATERIAAL | KLEUREN

Polyamide, mat



BESTELGEGEVENS

Type Nr.
Kleur
Vierkant
Deurdikte
Gat
Evt. noodopeningen (WC)

VERWIJZINGEN

→ Componenten pagina's 54, 55
→ Stiften, boormallen vanaf pagina 135
→ Raamgrepen pagina 149
→ Grepen pagina 167
→ R-techniek pagina 204

Model 166.21PB

R-techniek

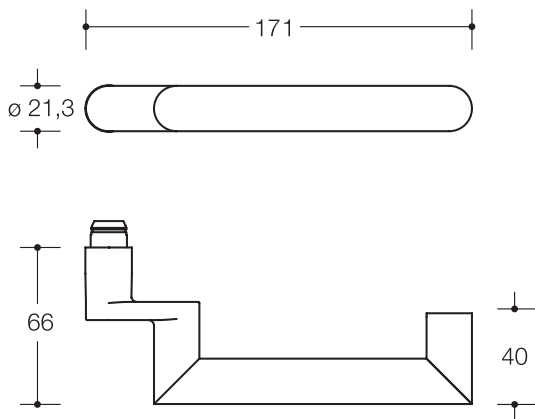

Model 166.21PB	Rozetten 315.21PBR/316R
Profieldeurgarnituur / Brandwerende profieldeurgarnituur	
Klasse 4	162PBR01.640
Klasse 4	162PBR11.640
Klasse 4	162PBR12.640
Wisselgarnituur / Brandwerende wisselgarnituur	
Klasse 4	162PBR03.643
Klasse 4	162PBR13.643
Profieldeurbeslag/ Brandwerende profieldeurbeslag	
Klasse 4	162PBR51.640
Klasse 4	162PBR52.640

System 162
Polyamide

Standaard bezetting pagina 193

Andere varianten kunnen uit afzonderlijke componenten worden samengesteld.
pagina's 54, 55

MATERIAAL | KLEUREN

Polyamide, mat



BESTELGEGEVENS

Type Nr.
Kleur
Vierkant
Deurdikte
Gat

VERWIJZINGEN

- Componenten **pagina's 54, 55**
- Stiften, boormallen **vanaf pagina 135**
- Raamgrepen **pagina 149**
- Grepen **pagina 167**
- R-techniek **pagina 204**

DEURKRUKKEN

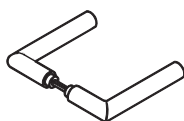

Deurkruk
R-techniek, classe 4
162.21PCR
162.21PCRLT

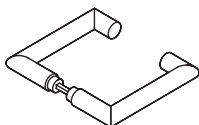

Deurkruk
R-techniek, classe 4
165.21PCR
165.21PCRLT

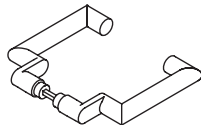

Deurkruk
R-techniek, classe 4
166.21PCR
166.21PCRLT

ROZETTEN



Krukrózet
R-techniek, classe 4
305.21R **F**
305.21RKN **F**
305.21RLN **F**



Speciaal rozet
voor knopkruk 122.23
305.122.23
305.122.23KN
305.122.23LN



Sleutelrozet
306.23
306.23KN
306.23LN
306.23FS **F**
306.23FSKN **F**
306.23FSLN **F**



WC-rozet
306.23NR
306.23NRKN
306.23NRLN

VEILIGHEIDSRUZETTEN



Veiligheidsrozet
306.23ES **F**
306.23ESLN **F**
306.23ESRC **F**
(ES1)



Veiligheidsrozet
met cilinderbescherming
306.23ESZ **F**
306.23ESZLN **F**
306.23ESZRC **F**
(ES1)



Vulschijf voor veiligheidsrozet 306.23ES/Z
306.23ESF **F**
306.23ESZF **F**

SCHILDEN

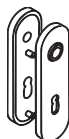

Schild
R-techniek, classe 4
230.21R **F**
230.21RKN **F**
230.21RLN **F**

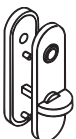

WC-schild
R-techniek, classe 4
230.21RNR
230.21RNRKN
230.21RNRNLN

LT (gatdeel), KN (korte nokken, binnenkant, grendel kant), LN (lange nokken, buitenkant, vrij/bezet indicator)

**Knoppen – niet geschikt voor wisselgarnituur

KNOPPEN



Afb.: met ronde rozet



Afb.: met ovale rozet

Knop-halfgarnituur

111K.33**

met ronde rozet 305.23

111K.13**

met schild 230.23

111K.43**

met ovale rozet 315.23

Knop-halfgarnituur

130K.38**

met ronde rozet 305.23

130K.18**

met schild 230.23

130K.48**

met ovale rozet 315.23

BESTELGEGEVENS
DEURKRUKKEN |
KNOPPEN

Type Nr.
Kleur
Vierkant
Deurdikte
Evt. richting (voor 130K...)

ROZETTEN VOOR PROFIELDEUREN



Krukrozet

R-techniek

315.21R F

315.21RKN F

Sleutelrozet

316R

316RKN

316RFS F

316RFSKN F

BESTELGEGEVENS
ROZETTEN

Type Nr.
Kleur
Deurdikte
Gat
Evt. noodopeningen (WC)



Veiligheidsrozet

met cilinderbescherming

316ES

316ESKN

316ESZ F

316ESZLN F

Vulschijf voor veiligheidsrozet 316ES

316ESF F

BESTELGEGEVENS
VEILIGHEIDSRZETTEN

Type Nr.
Kleur
Deurdikte
Gat

BESTELGEGEVENS
SCHILDEN

Type Nr.
Kleur
Deurdikte
Gat
Afstand
Evt. noodopeningen (WC)

HEWI Kleuren



99 90

Voor meer informatie over de technieken zie Technische Informatie vanaf pagina 204

DEURKRUKKEN



Deurkruk
R-techniek, classe 4
162.21PBR
162.21PBRLT



Deurkruk
R-techniek, classe 4
165.21PBR
165.21PBRLT



Profieldeurbeslag
R-techniek, classe 4
166.21PBR
166.21PBRLT

ROZETTEN



Krukrozet
R-techniek, classe 4
305.21PBR **F**
305.21PBRKN **F**
305.21PBRLN **F**



Sleutelrozet
306.23PB
306.23PBKN
306.23PBLN
306.23PBFS **F**
306.23PBFSKN **F**
306.23PBFSLN **F**



WC-rozet
306.23PBNR
306.23PBNRKN
306.23PBNRLN

VEILIGHEIDSRUZETTEN

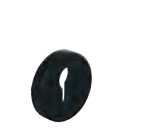

Veiligheidsrozet
306.23PBES **F**
306.23PBESLN **F**
306.23PBESRC **F**
(ES1)



Veiligheidsrozet
met cilinderbescherming
306.23PBESZ **F**
306.23PBESZL **F**
306.23PBESZRC **F**
(ES1)



Vulschijf voor veiligheidsrozet 306.23ES/Z
306.23PBESF **F**
306.23PBESZF **F**

LT (gatdeel), KN (korte nokken, binnenkant, grendel kant), LN (lange nokken, buitenkant, vrij/bezet indicator)

**Knoppen – niet geschikt voor wisselgarnituur

KNOPPEN, VAST

BESTELGEGEVENS
DEURKRUKKEN |
KNOPPEN



Knop-halfgarnituur
R-techniek, classe 4
111PBK.33**
met ronde rozet 305.23PBR
111PBK.43**
met ovale rozet 315.23PBR

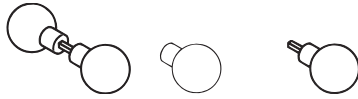

Knopkruk
R-techniek, classe 4
123PBR

Knopkruk-gatdeel
R-techniek, classe 4
123PBRLT

Knop-stiftdeel, vast
R-techniek, classe 4
123PBRFKST

Type Nr.
Kleur
Vierkant
Deurdikte

ROZETTEN VOOR PROFIELDEUREN

BESTELGEGEVENS
ROZETTEN



Krukrozet
R-techniek
315.21PBR 
315.21PBRKN 



Sleutelrozet
316PBR
316PBRKN
316PBRFS 
316PBRFSKN 

Type Nr.
Kleur
Deurdikte
Gat
Evt. noodopeningen (WC)

BESTELGEGEVENS
VEILIGHEIDSRUZETTEN



Veiligheidsrozet
met cilinderbescherming
316PBES 
316PBESKN 
316PBESZ 
316PBESZLN 



Vulschijf voor veiligheidsrozet 316ES
316PBESF 

Type Nr.
Kleur
Deurdikte
Gat

BESTELGEGEVENS
SCHILDEN

Type Nr.
Kleur
Deurdikte
Gat
Afstand
Evt. noodopeningen (WC)

De beslagsysteem 162 in mat zwart worden gekarakteriseerd door een bijzonder elegant oppervlak dat met zijn fluweelachtige afwerking zowel voelbaar als visueel aantrekkelijk is. Systeem 162 met een mat zwart oppervlak is verkrijgbaar met de beproefde H-techniek en plaatst stijlvolle accenten in combinatie met duurzame, betrouwbare kwaliteit. De deurkrukken zijn ontworpen voor de contractsector klasse 4 volgens DIN 18255 en EN 1906 en vormen een uiterst duurzame oplossing. Een selectie van producten is ook verkrijgbaar met T-technologie, wat ideaal is voor kamerdeuren in privégebouwen en woningen met een gemiddelde frequentie.



Systeem 162

Roestvrij staal, poedercoating

DESIGN

HEWI, Bad Arolsen/NOA, Aken

MATERIAAL EN OPPERVLAKKEN

Beslag van roestvrij staal (mat geborsteld of zwart mat gepoedercoat) en sanitaire accessoires zijn ook verkrijgbaar in hoogwaardige verchromde en PVD-gecoate versies.

ROESTVRIJ STAAL | POEDERCOATING

Overzicht	58 – 59
Deurkruk-garnituren	60 – 65
Componenten	66 – 67
Paniekstangen	109 – 110
Voordeur-halfgarnituren	117
Knop-halfgarnituren	120
Profieldeurbeslag	130, 132
Raamgrepen	151
Grepen	170 – 171
Deurtoebehoren	vanaf 215
Sanitair Systeem 162	288 – 290



Model 162X



Systeem 162
Roestvrij staal

KAMERGARNITUREN



162XA
pagina 60

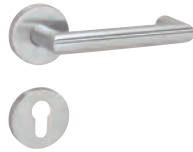

165XA
pagina 62



166XA
pagina 64



Nieuw
162XP
pagina 60



Nieuw
165XP
pagina 62



Nieuw
166XP
pagina 64

VOORDEUR-HALFGARNITUREN

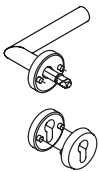

162X..H22.130
pagina 117

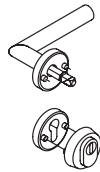

162X..H23.130
pagina 117



162XAH53.0...6
pagina 120



162XAH53.0...7
pagina 120



Nieuw
162XPH53.0...6
pagina 120



Nieuw
162XPH53.0...7
pagina 120

GLASDEURKRUKKEN

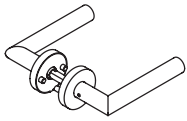

162X..G01.230
pagina 61

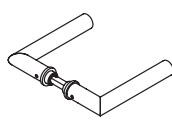

162X..G01.200
pagina 61

PROFIELDEURBESLAG



162XAH51.640
pagina 130



162XAH52.640
pagina 130



Nieuw
162XPH51.640
pagina 130



Nieuw
162XPH52.640
pagina 130

NOODUITGANGEN



PS160XA...
pagina 109



PS160XA...60
pagina 109



162XAH...
pagina 110



162XADG...
pagina 104

RAAMGREPEN



162XAFG.2
pagina 151



162XAFGA...
pagina 151



Nieuw
162XPGF.2
pagina 151



Nieuw
162XPFGA...
pagina 151

GREPEN



160XA...G6
pagina 170



160XA...G7
pagina 171

DEURTOEBEHOREN



611XA...
pagina 221



611XA.30
pagina 221



625XA
pagina 221

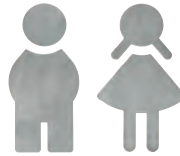

710XA.150...
pagina 217



711...XA
pagina 217

SANITAIR



162.90.010XA
pagina 290



162.90.030XA
pagina 290



162.20.100XA
pagina 288

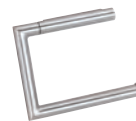

162.21.100XA
pagina 289



162.21.300XA
pagina 290

SANITAIR



162.90.01060
pagina 290



162.90.03060
pagina 290



162.20.10060
pagina 288



162.21.10060
pagina 289



162.21.30060
pagina 290

Model 162X

H-techniek, T-techniek **Nieuw**

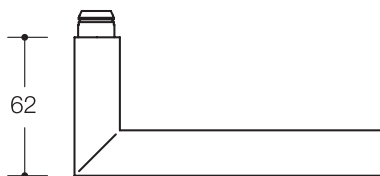
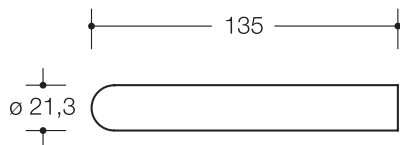

MATERIAAL | OPPERVLAKKEN



Roestvrij staal



XA mat geborsteld XP zwart mat gepoedercoat

Standaard bezetting pagina 193

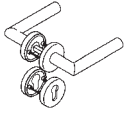
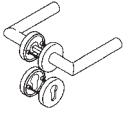
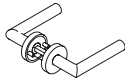
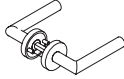
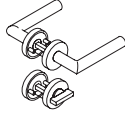
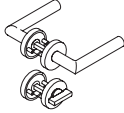
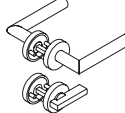
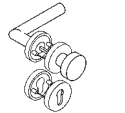
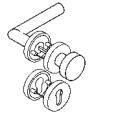
Andere varianten kunnen uit afzonderlijke componenten worden samengesteld.
pagina's 66, 67

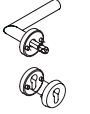
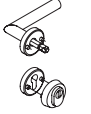
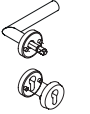
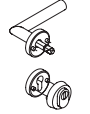
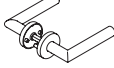
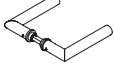
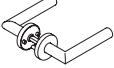
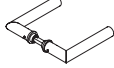
Model 162X	Rozetten Roestvrij staal, mat geborsteld 305.2XA../306.23XA..		Rozetten Roestvrij staal, zwart mat gepoedercoat Nieuw 305.21XP../306XP..	
Kamergarnituur / Brandwerende garnituur				
Klasse 4 Nieuw Klasse 4 Klasse 4 F Klasse 4 (m. gedeelde stift) F	162XAT01.230 162XAH01.230 162XAH11.230 162XAH12.230		162XPT01.230 162XPH01.230 162XPH11.230 162XPH12.230	
Kamergarnituur zonder sleutelrozet				
Klasse 4 Nieuw	162XAT06.230		162XPT06.230	
Vrij/bezet-garnituur				
Klasse 4 Nieuw Klasse 4	162XAT02.230 162XAH02.230		162XPT02.230 162XPH02.230	
Vrij/bezet-garnituur met comfort hendel				
Klasse 4	162XAH05.230			
Wisselgarnituur / Brandwerende wisselgarnituur				
Klasse 4 Klasse 4 F	162XAH03.237 162XAH13.237		162XPH03.237 162XPH13.237	
Halfgarnituur				
Klasse 4	162XAH51.230		162XPH51.230	
Voordeur-halfgarnituur met veiligheidsrozet volgens DIN 18257 ES1 en cilinderbescherming				
Klasse 4	162XAH22.230	162XAH23.230	162XPH22.230	162XPH23.230
Glasdeurkruk				
Klasse 4	162XAG01.230	162XAG01.200	162XPG01.230	162XPG01.200

Systeem 162
Roestvrij staal

OPMERKING VOOR T-TECHNIEK

voor volbladige deuren in de lichte tot middelzware objectbereik

beschikbaar voor deurdikten:

28,1 - 38,0 mm

38,1 - 48,0 mm

48,1 - 58,0 mm

vierkant:

7, 8 en 8,5 mm

BESTELGEGEVENS

Type Nr.

Vierkant

Deurdikte

Gat

Evt. noodopeningen (WC)

VERWIJZINGEN

→ Componenten **pagina's 66, 67**

→ Functionele deurbeslag **vanaf pagina 99**

→ Stiften, boormallen **vanaf pagina 135**

→ Raamgrepen **pagina 151**

→ Grepen **vanaf pagina 170**

→ H-techniek **pagina 205**

→ T-techniek **pagina 206**

→ Bestelhulp glasdeurkrukken **pagina 203**

→ Deurtoebehoren **vanaf pagina 215**

Model 165X H-techniek

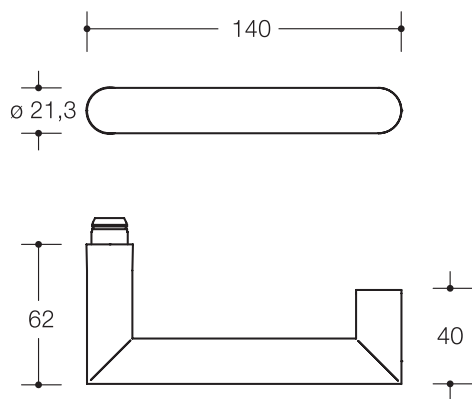









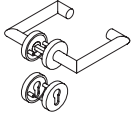
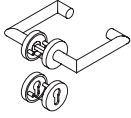

MATERIAAL | OPPERVLAKKEN

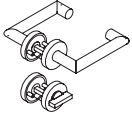
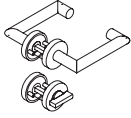
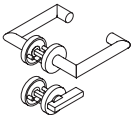
Roestvrij staal

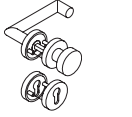
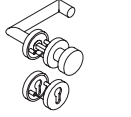

XA mat geborsteld XP zwart mat gepoedercoat

Model 165X	Rozetten Roestvrij staal, mat geborsteld 305.21XAH/306.23XA..	Rozetten Roestvrij staal, zwart mat gepoedercoat Nieuw 305.21XPH/306XP..
Kamergarnituur / Brandwerende garnituur		
Klasse 4	 162XAH01.530	162XPH01.530
Klasse 4	 162XAH11.530	162XPH11.530
Klasse 4 (m. gedeelde stift)  	162XAH12.530	162XPH12.530
Vrij/bezet-garnituur		
Klasse 4	162XAH02.530	162XPH02.530
Vrij/bezet-garnituur met comfort hendel		
 Klasse 4	162XAH05.530	
Wisselgarnituur / Brandwerende wisselgarnituur		
Klasse 4	 162XAH03.537	162XPH03.537
Klasse 4	  162XAH13.537	162XPH13.537

Standaard bezetting pagina 193

Andere varianten kunnen uit afzonderlijke componenten worden samengesteld.
pagina's 66, 67

BESTELGEGEVENS

Type Nr.
Vierkant
Deurdikte
Gat
Evt. noodopeningen (WC)

VERWIJZINGEN

- Componenten **pagina's 66, 67**
- Functionele deurbeslag **vanaf pagina 99**
- Stiften, boormallen **vanaf pagina 135**
- Raamgrepen **pagina 151**
- Grepen **vanaf pagina 170**
- H-techniek **pagina 205**
- Bestelhulp glasdeurkrukken **pagina 203**
- Deurtoebehoren **vanaf pagina 215**

Model 166X H-techniek

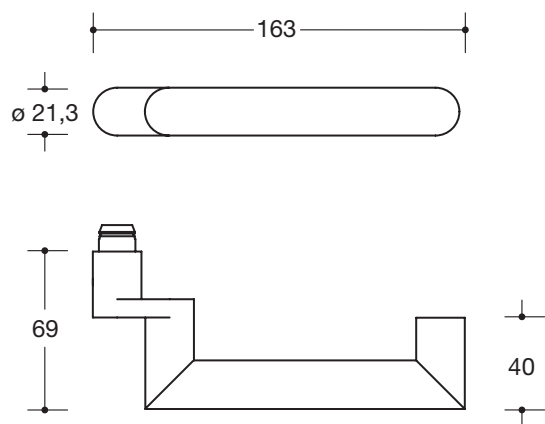













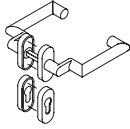
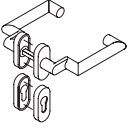



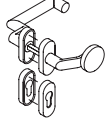
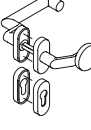

MATERIAAL | OPPERVLAKKEN

Roestvrij staal



XA mat geborsteld XP zwart mat gepoedercoat

Model 166X	Rozetten Roestvrij staal, mat geborsteld 315.21XAH/316XA...	Rozetten Roestvrij staal, zwart mat gepoedercoat Nieuw 315.21XPH/316XP...
Profieldeurgarnituur/ Brandwerende profieldeurgarnituur Klasse 4  Klasse 4   Klasse 4 (m. gedeelde stift)  	 162XAH01.640 162XAH11.640 162XAH12.640	 162XPH01.640 162XPH11.640 162XPH12.640
Wisselgarnituur/ Brandwerende wisselgarnituur Klasse 4  Klasse 4  	 162XAH03.647 162XAH13.647	 162XPH03.647 162XPH13.647
Wisselgarnituur/ Brandwerende wisselgarnituur Klasse 4  Klasse 4  	 162XAH03.646 162XAH13.646	 162XPH03.646 162XPH13.646
Profieldeurbeslag/ Brandwerende profieldeurbeslag Klasse 4  Klasse 4  	 162XAH51.640 162XAH52.640	 162XPH51.640 162XPH52.640

Systeem 162
Roestvrij staal

Standaard bezetting pagina 193

Andere varianten kunnen uit afzonderlijke componenten worden samengesteld.
pagina's 66, 67

BESTELGEGEVENS

Type Nr.
Vierkant
Deurdikte
Gat
Evt. noodopeningen (WC)

VERWIJZINGEN

- Componenten **pagina's 66, 67**
- Functionele deurbeslag **vanaf pagina 99**
- Stiften, boormallen **vanaf pagina 135**
- Raamgrepen **pagina 151**
- Grepen **vanaf pagina 170**
- H-techniek **pagina 205**
- Bestelhulp glasdeurkrukken **pagina 203**
- Deurtoebehoren **vanaf pagina 215**

DEURKRUKKEN

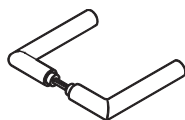

Deurkruk
H-techniek, classe 4
162XAH
162XAHLT
162XPH *Nieuw*
162XPHLT *Nieuw*

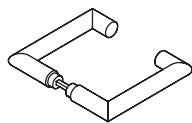

Deurkruk
H-techniek, classe 4
165XAH
165XAHLT
165XPH *Nieuw*
165XPHLT *Nieuw*

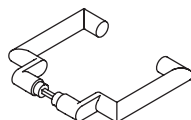

Profiel deurbeslag
H-techniek, classe 4
166XAH
166XAHLT
166XPH *Nieuw*
166XPHLT *Nieuw*

ROZETTEN



Krukrozet
H-techniek, classe 4
305.21XAH **F**
305.21XAHKN **F**
305.21XAHLN **F**
305.21XPH N. **F**
305.21XPHKN **F**
305.21XPHLN **F**



Krukrozet
voor glasdeuren
305.21XAHGL
305.21XPHGL N.



Sleutelrozet
306.23XA
306.23XAKN
306.23XALN
306.23XAFS **F**
306.23XAFSKN **F**
306.23XAFSLN **F**



Nieuw
306XP
306XPKN
306XPLN
306XPFS **F**
306XPFSKN **F**
306XPFSLN **F**



WC-rozet
306.23XANR
306.23XANRKN
306.23XANRLN
306XPNR *Nieuw*
306XPNRKN *Nieuw*
306XPNRNLN *Nieuw*

VEILIGHEIDSRUZETTEN



Veiligheidsrozet
306.23XAES **F**
306.23XAESLN **F**
306.23XAESRC **F**
(ES1)
306XPES *Nieuw* **F**
306XPESLN **F**
306XPESRC **F**
(ES1)



Veiligheidsrozet
met cilinderbescherming
306.23XAESZ **F**
306.23XAESZLN **F**
306.23XAESZRC **F**
(ES1)
306XPESZ *Nieuw* **F**
306XPESZLN **F**
306XPESZRC **F**
(ES1)



Veiligheidsrozet
316XAES **F**
316XAESLN **F**
316XPES *Nieuw* **F**
316XPESLN **F**



Veiligheidsrozet
met cilinderbescherming
316XAESZ **F**
316XAESZLN **F**
316XPESZ *Nieuw* **F**
316XPESZLN **F**

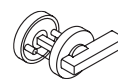

WC-rozet, barrièrevrij
met comfort hendel
306.23XANB
306.23XANBKN
306.23XANBLN

SCHILDEN

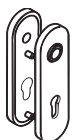

Schild
H-techniek, classe 4
230.21XAH **F**
230.21XAHKN **F**
230.21XAHLN **F**

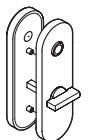

WC-schild
H-techniek, classe 4
230.21XAHNR
230.21XAHNRKN
230.21XAHNRNLN

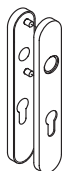

Schild*
H-techniek, classe 4
219.21XAH **F**
219.21XAHKN **F**
219.21XAHLN **F**



WC-schild*
H-techniek, classe 4
219.21XAHNR
219.21XAHNRKN
219.21XAHNRNLN

LT (gatdeel), KN (korte nokken, binnenkant, grendel kant), LN (lange nokken, buitenkant, vrij/bezet indicator)

*Schilden – zonder veerondersteuning.

KNOPPEN



Knop-gatdeel
H-techniek, classe 4
106XAHLT



Afb.: met ronde rozet

Knop-stiftdeel, vast
H-techniek, classe 4
162XAH53.036
m. ronde rozet 305.21X
162XAH53.016
met schild 230.21X
162XAH53.046
met ovale rozet 315.21XA
162XAH53.056
met schild 219.21X



Knop-gatdeel
H-techniek, classe 4
107XAHLT



Afb.: met ronde rozet

Knop-stiftdeel, vast
H-techniek, classe 4
162XAH53.037
m. ronde rozet 305.21X
162XAH53.017
met schild 230.21X
162XAH53.047
met ovale rozet 315.21XA
162XAH53.057
met schild 219.21X

BESTELGEGEVENS
DEURKRUKKEN |
KNOPPEN

Type Nr.
Vierkant
Deurdikte

KNOPPEN



Nieuw
Knop-gatdeel
H-techniek, classe 4
106XPHLT



Afb.: met ronde rozet

Nieuw
Knop-stiftdeel, vast
H-techniek, classe 4
162XPH53.036
m. ronde rozet 305.21X
162XPH53.046
met ovale rozet 315.21XA



Nieuw
Knop-gatdeel
H-techniek, classe 4
107XPHLT



Afb.: met ronde rozet

Nieuw
Knop-stiftdeel, vast
H-techniek, classe 4
162XPH53.037
m. ronde rozet 305.21X
162XPH53.047
met ovale rozet 315.21XA

BESTELGEGEVENS
ROZETTEN

Type Nr.
Deurdikte
Gat
Evt. noodopeningen (WC)

ROZETTEN VOOR PROFIELDEUREN



Krukrozet
H-techniek, classe 4
315.21XAH **F**
315.21XAHKN **F**
315.21XPH **F**
315.21XPHKN **F**



Sleutelrozet
316XAH
316XAHKN
316XAHFS **F**
316XAHFSKN **F**

Nieuw
316XPH
316XPHKN
316XPHFS **F**
316XPHFSKN **F**

BESTELGEGEVENS
VEILIGHEIDSRZETTEN

Type Nr.
Deurdikte
Gat

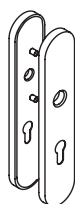

Langschild*
H-techniek, classe 4
235.21XAH **F**
235.21XAHKN **F**
235.21XAHLN **F**

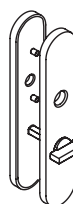

WC-langschild*
H-techniek, classe 4
235.21XAHNR
235.21XAHNRKN
235.21XAHNRLN

BESTELGEGEVENS
SCHILDEN

Type Nr.
Deurdikte
Gat
Afstand
Evt. noodopeningen (WC)

HEWI Oppervlakken
XA RVS mat geborsteld

XP RVS zwart mat gepoedercoat

Voor meer informatie over de technieken zie Technische Informatie vanaf pagina 204

System 162
Roestvrij staal

mini



De puristische designoplossing mini reduceert de deurkruk tot het essentiële, zonder dat dit ten koste gaat van de functionaliteit. Geavanceerd design, betrouwbare technologie, duurzame kwaliteit en een hoog gripcomfort – met mini, kan minder meer. De door HEWI ontwikkelde, techniek, die in de mini steekt, zet maatstaven. Ze reduceert de rozet tot een minimum (ø 32 mm, bouwhoogte 3 mm).



Model 162XAM

mini

Polyamide, matte editie, roestvrij staal, poedercoating

DESIGN

HEWI, Bad Arolsen

MATERIAAL EN OPPERVLAKKEN

Beslag van polyamide (glanzend of mat) of roestvrij staal (mat geborsteld of zwart gepoedercoat) met minimalistische rozet.

POLYAMIDE | MATTE EDITIE | ROESTVRIJ STAAL | POEDERCOATING

Kleur / materiaalcombinaties	70 – 71
Montageconcept	72 – 73
Technische voorwaarden	74 – 75
Systeem 162	76 – 79
Serie 270	80 – 81



Model 270XPM



mini

Minder kan meer

De puristische designoplossing mini reduceert de deurkruk tot het essentiële, zonder dat dit ten koste gaat van de functionaliteit. Geavanceerd design, betrouwbare technologie, duurzame kwaliteit en een hoog gripcomfort – met mini is minder meer.

Het exclusieve gebruik van hoogwaardige materialen, zoals mat geborsteld of zwart mat gepoedercoat roestvrij staal, hoogglanzende of mat polyamide, evenals een innovatieve bevestigingstechnologie bieden de voorwaarden voor duurzame kwaliteit en veelzijdige toepassingsmogelijkheden van mini.

MODEL

162.21PCM



162.21PBM



162XAM



Leverbaar vanaf juni 2025

162XPM **Nieuw**



270XAM



270XPM



MATERIAAL | OPPERVLAK DEURKRUKKEN

Polyamide glanzend



99 zuiverwit



90 diepzwart

Matte editie



99 zuiverwit



90 diepzwart

Roestvrij staal



XA mat geborsteld



XP zwart mat gepoedercoat

Roestvrij staal



XA mat geborsteld



XP zwart mat gepoedercoat

MATERIAAL | OPPERVLAK MINI ROZETTEN

Polyamide glanzend



99 zuiverwit



90 diepzwart

we editie

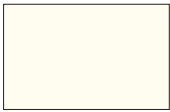

99 zuiverwit



90 diepzwart

Roestvrij staal



XA mat geborsteld

PVD



Messing mat



Koper mat



Zwart chroom mat

Roestvrij staal



XA mat geborsteld



XP zwart mat
gepoedercoat

Roestvrij staal



XA mat geborsteld



XP zwart mat
gepoedercoat



Functionele aspecten

Classificatiesleutel

1 Gebruikerscategorie	Klasse 4
2 Duurzaamheid	Klasse 7
3 Deurmassa	geen classificatie vastgesteld
4 Brandwerendheid	Klasse 0
5 Veiligheid	Klasse 1
6 Corrosiebestendigheid	Klasse 5 polyamide Klasse 3 roestvrij staal
7 Inbraakveiligheid	Klasse 0
8 Uitvoeringsvorm	U

Montageconcept

Innovatieve techniek



- Octrooi HEWI
- Geschikt voor voorwerpen volgens EN 1906, gebruikerscategorie 4
- Met 1.000.000 geteste gebruikscycli is mini gecertificeerd voor duurzame en betrouwbare kwaliteit
- Voor binnen- en huisdeuren in de particuliere sector
- Voor deuren in kantoor- en bedrijfsgebouwen
- Het innovatieve druklager is permanent verbonden met de deur
- Onnauwkeurigheden in de uitlijning worden gecompenseerd tijdens de montage
- Afdekrozetten worden bevestigd en zijn verwisselbaar
- Te combineren met alle in de handel verkrijgbare sloten

mini

Unieke bevestiging

Slimme montage techniek

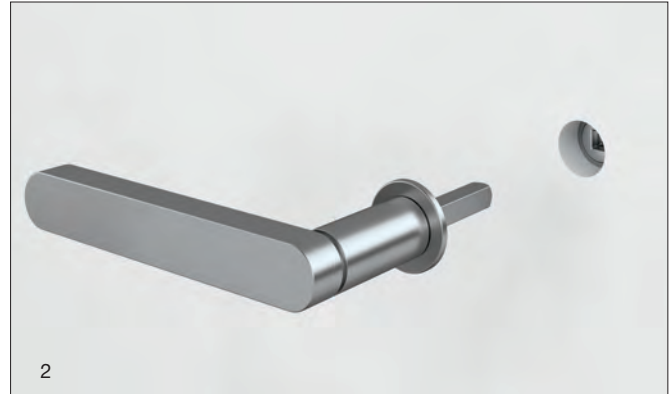

1. Bij opdekdeuren montage wiggen tussen slot en slot-openingssleuf plaatsen.
2. Het greepgedeelte met perslager wordt door de slotmoer geschoven.
3. Het inperslager van de tegenoverliggende zijde wordt met een moer, die als montagehulp dient en een ring-sleutel (sleutelbreedte 19) in het deurblad ingedraaid.

4. Hierdoor worden de inperslagers in het deurblad geperst. De montagehulp (moer) kan nu verwijderd worden.
5. Het inperslager wordt met een mini-rozet afgedekt.
6. Aansluitend wordt de tweede deurkruk op de stift geschoven en met een schroefdraadstift vastgezet.



De montagefilm laat zien hoe gemakkelijk het is om mini te monteren.

Technische voorwaarden

Voorwaarden voor de montage van mini

Deuropbouw

Installatie is mogelijk op stompe deuren en opdekdeuren. Mini wordt aanbevolen voor woon- en binnendeuren met middenlagen van spaanplaat, een volledig spaanplaat-inzetstuk of hoogwaardige uitvoering.

Let erop dat wij alleen de montage aan deurelementen getest door HEWI aanbevelen. Bovendien kan mini ook aan niet geteste deurelementen gemonteerd worden. Voor een perfecte montage en een langdurige gebruiksgeschiktheid kan HEWI in dit geval niet garant staan. Onder www.hewi.com/nl/mini aan onze website vindt u een actuele lijst van de geteste deurelementen.

Freesmaat | Deurkruk

De freesmaat in het bereik van de slotmoer moet een nominale afmeting van 25 mm hebben. De productietoleranties van ± 1 mm kunnen door het inperslager worden gecompenseerd.

Freesmaat | Profielcilinder of baardsleutel

De freesafmeting in het gebied van de sleutelrozetten (profielcilinder/baardsleutel) mag niet groter zijn dan een max. maat $25 \times 40 \text{ mm} \pm 1$ mm.

Freesmaat | WC-rozet

De freesmaat voor de montage van wc-rozetten moet een nominale afmeting van $25 \text{ mm} \pm 1$ mm hebben.

Vierkante maat

Verkrijgbaar is mini met vierkant 8 mm en vierkant 8,5 mm alsmede met vergrendelvierkant 7 mm voor de deurdiktes van 38,1 tot 78 mm.

Toepassingsgebied

Met mini wordt aan de eisen van DIN 1906 in gebruikerscategorie 4 voldaan. Overal waar binnendeuren met lichte tot middelzware frequentie worden gebruikt, is mini inzetbaar. Mini is niet geschikt voor gebruik op deurelementen met functies zoals brandbeveiliging, rookbescherming, inbraakwering, vochtigheid of stralingsbescherming. Met meer dan 1 miljoen geteste cycli is mini door een onafhankelijk testinstituut voor permanente betrouwbaarheid gecertificeerd.

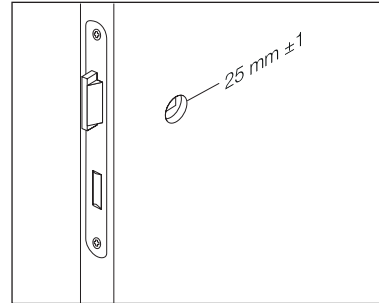

Freesmaat | Deurkruk

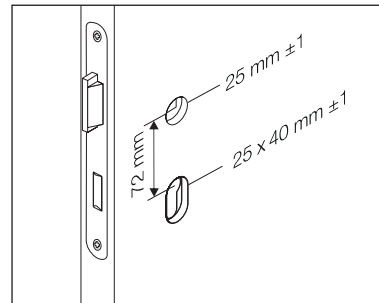

Freesmaat | Profielcilinder of baardsleutel

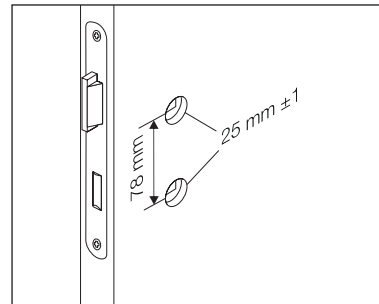

Freesmaat | WC-rozet

Model 162.21PCM

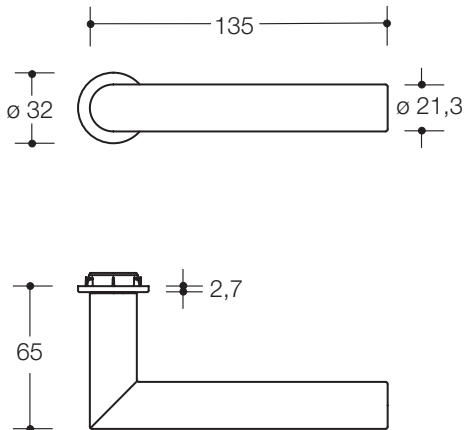

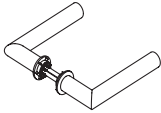
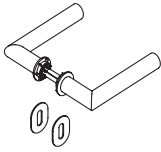
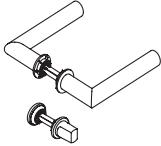
Model 162.21PCM	mini rozetten Polyamide
Kamergarnituur zonder sleutelrozet	
Klasse 4	162PCM06.230
Kamergarnituur	
Klasse 4	162PCM01.230
Vrij/bezet-garnituur	
Klasse 4	162PCM02.230



BB (baardsleutel) PZ (profielcilinder)

Sleutelrozet (kleefmontage) voor kamergarnituren
306PCM Polyamide

WC-rozet | M, FBM (noodopening munt) voor vrij/bezet-garnituren
306PCMNR Polyamide

MATERIAAL | KLEUREN
DEURKRUKKEN, ROZETTEN

Polyamide

 99 90

BESTELGEGEVENS

mini is verkrijgbaar met vierkant 8 en 8,5 mm zoals riegelvierkant 7 mm voor het deurdiktebereik van 38,1 tot 78 mm

Type Nr.
 Kleur
 Vierkant, deurdikte
 Evt. gat (BB, PZ)
 Evt. noodopeningen (M, FBM)

NOODOPENINGEN



M zonder vrij/bezet-indicator
FBM met vrij/bezet-indicator

Model 162X..M

Leverbaar vanaf juni 2025

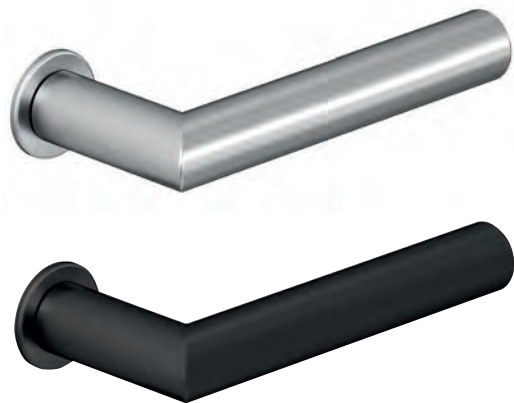

EPD alleen geldig voor RVS oppervlak.

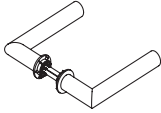
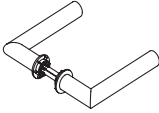
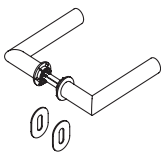
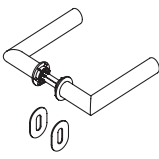
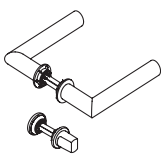
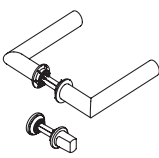
Model 162X..M	mini rozetten Roestvrij staal, mat geborsteld	mini rozetten Roestvrij staal, mat zwart gepoedercoat Nieuw
Kamergarnituur zonder sleutelrozet		
Klasse 4	162XAM06.230	162XPM06.230
Kamergarnituur		
Klasse 4	162XAM01.230	162XPM01.230
Vrij/bezet-garnituur		
Klasse 4	162XAM02.230	162XPM02.230

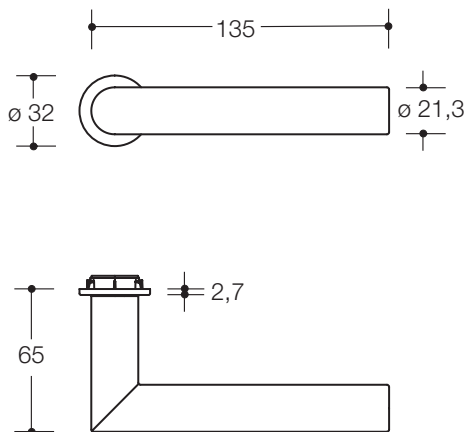

BB
(baardsleutel)



PZ
(profielcilinder)



Leverbaar vanaf juni 2025

Sleutelrozet (kleefmontage)
voor kamergarnituren
306XAM Roestvrij staal
306XPM Zwart gepoedercoat

WC-rozet | M, FBM (noodopening munt)
voor vrij/bezet-garnituren
306XAMNR Roestvrij staal
306XPMNR Zwart gepoedercoat

MATERIAAL | OPPERVLAKKEN DEURKRUKKEN, ROZETTEN

Roestvrij staal

XA mat geborsteld XP zwart mat gepoedercoat

BESTELGEGEVENS

mini is verkrijgbaar met vierkant 8 en 8,5 mm
zoals riegelvierkant 7 mm voor het deurdikte-
bereik van 38,1 tot 78 mm

Type Nr.
Vierkant
Deurdikte
Evt. gat (BB, PZ)
Evt. noodopeningen (M, FBM)

NOODOPENINGEN



M
zonder vrij/bezet-
indicator



FBM
met vrij/bezet-
indicator

Model 162.21PBM

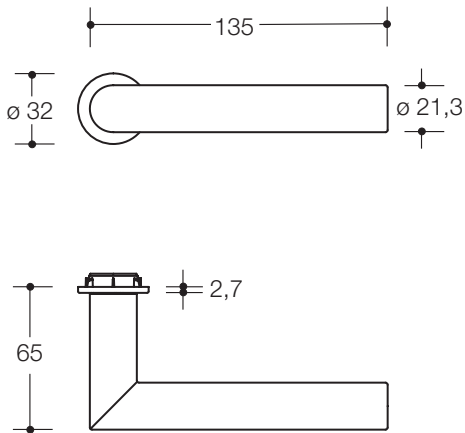

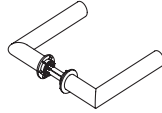
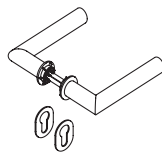
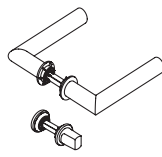
Model 162.21PBM	mini rozetten Polyamide, mat
Kamergarnituur zonder sleutelrozet	
Klasse 4	162PBM06.230
Kamergarnituur	
Klasse 4	162PBM01.230
Vrij/bezet-garnituur	
Klasse 4	162PBM02.230



BB
(baardsleutel)



PZ
(profielcilinder)



WC-rozet | M, FBM (noodopening munt)
voor vrij/bezet-garnituren
306PBMNR Polyamide mat

Sleutelrozet (kleefmontage)
voor kamergarnituren
306PBM Polyamide mat

**MATERIAAL | KLEUREN
DEURKRUKKEN, ROZETTEN**

Polyamide, mat

99 90

BESTELGEGEVENS

mini is verkrijgbaar met vierkant 8 en 8,5 mm
zoals riegelvierkant 7 mm voor het deurdikte-
bereik van 38,1 tot 78 mm

Type Nr.
Kleur
Vierkant, deurdikte
Evt. gat (BB, PZ)
Evt. noodopeningen (M, FBM)

NOODOPENINGEN



M
zonder vrij/bezet-
indicator



FBM
met vrij/bezet-
indicator

Model 162.21PBM

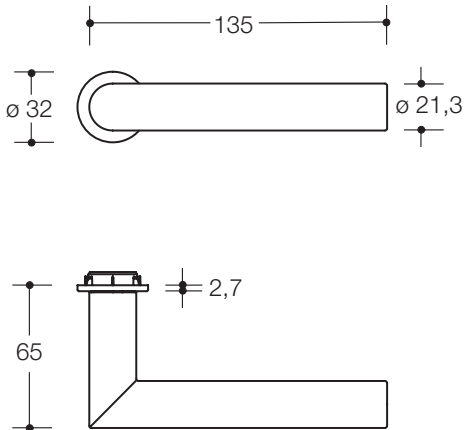

Model 162.21PBM	mini rozetten Roestvrij staal, mat geborsteld	mini rozetten PVD (roestvrij staal) mat (messing, koper, zwart chrom)
Kamergarnituur zonder sleutelrozet	 162PBMX06230	 162PBMV06230
Kamergarnituur	 162PBMX01230	 162PBMV01230
Vrij/bezet-garnituur	 162PBMX02230	 162PBMV02230
Klasse 4		

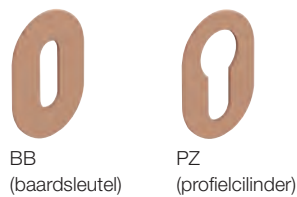

Sleutelrozet (kleefmontage)
voor kamergarnituren
306XAM Roestvrij staal
306VM PVD (RVS)



WC-rozet | M, FBM (noodopening munt)
voor vrij/bezet-garnituren
306PBXAMNR Roestvrij staal**
306PBVMNR PVD (RVS)**

MATERIAAL | KLEUREN | OPPERVLAKKEN DEURKRUKKEN, ROZETTEN

Polyamide, mat



Roestvrij staal
XA mat geborsteld

PVD (roestvrij staal)
Messing mat Koper mat Zwart chroom mat

BESTELGEGEVENS

mini is verkrijgbaar met vierkant 8 en 8,5 mm
zoals riegelvierkant 7 mm voor het deurdikte-
bereik van 38,1 tot 78 mm

Type Nr.
Kleur deurkruk
Oppervlak rozet
Vierkant, deurdikte
Evt. gat (BB, PZ)
Evt. noodopeningen (M, FBM)

NOODOPENINGEN



M
zonder vrij/bezet-
indicator

FBM
met vrij/bezet-
indicator

**Grendel van mat polyamide

Model 270XAM

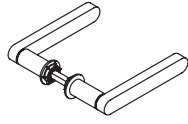
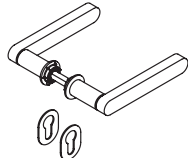
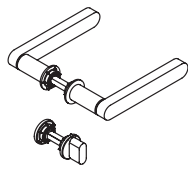

Model 270XAM	mini rozetten Roestvrij staal, mat geborsteld
Kamergarnituur zonder sleutelrozet	 Klasse 4 270XAM06.130
Kamergarnituur	 Klasse 4 270XAM01.130
Vrij/bezet-garnituur	 Klasse 4 270XAM02.130

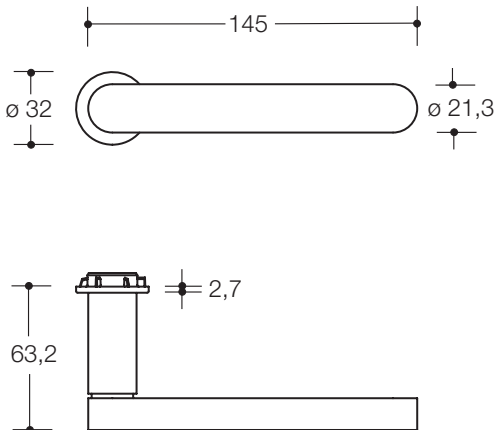

BB
(baardsleutel)



PZ
(profielcilinder)



WC-rozet | M, FBM (noodopening munt)
voor vrij/bezet-garnituren
306XAMNRHT Roestvrij staal

Sleutelrozet (kleefmontage)
voor kamergarnituren
306XAM Roestvrij staal

MATERIAAL | OPPERVLAKKEN DEURKRUKKEN, ROZETTEN

Roestvrij staal



XA mat geborsteld

BESTELGEGEVENS

mini is verkrijgbaar met vierkant 8 en 8,5 mm
zoals riegelvierkant 7 mm voor het deurdikte-
bereik van 38,1 tot 78 mm

Type Nr.
Vierkant
Deurdikte
Evt. gat (BB, PZ)
Evt. noodopeningen (M, FBM)

NOODOPENINGEN



M
zonder vrij/bezet-
indicator



FBM
met vrij/bezet-
indicator

Model 270XPM

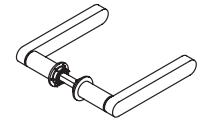
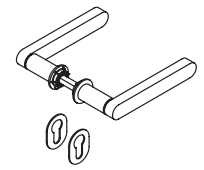
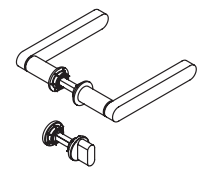

Model 270XPM	mini rozetten Roestvrij staal, mat zwart gepoedercoat
Kamergarnituur zonder sleutelrozet	
Klasse 4	270XPM06.130
Kamergarnituur	
Klasse 4	270XPM01.130
Vrij/bezet-garnituur	
Klasse 4	270XPM02.130

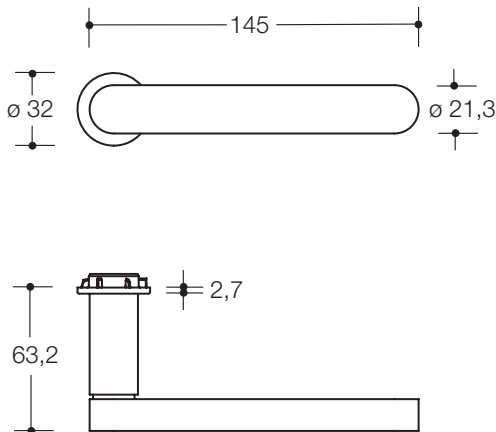

BB
(baardsleutel)



PZ
(profielcilinder)



WC-rozet | M, FBM (noodopening munt)
voor vrij/bezet-garnituren
306XPMNRHT Zwart gepoedercoat

Sleutelrozet (kleefmontage)
voor kamergarnituren
306XPM Zwart gepoedercoat

MATERIAAL | OPPERVLAKKEN DEURKRUKKEN, ROZETTEN

Roestvrij staal

■
XP zwart mat gepoedercoat

BESTELGEGEVENS

mini is verkrijgbaar met vierkant 8 en 8,5 mm
zoals riegelvierkant 7 mm voor het deurdikte-
bereik van 38,1 tot 78 mm

Type Nr.
Vierkant
Deurdikte
Evt. gat (BB, PZ)
Evt. noodopeningen (M, FBM)

NOODOPENINGEN



M
zonder vrij/bezet-
indicator



FBM
met vrij/bezet-
indicator



Serie 270, ontworpen door architect en designer Hadi Teherani, wordt gekenmerkt door architectonische gratie. Het ontwerp is gereduceerd tot de essentie en pakt consequent het design van de HEWI minirozet op. Deurkruk en rozet vormen zo het perfecte samenspel. Mat geborsteld roestvrij staal onderstreept het tijdloze design.



Serie 270

Roestvrij staal, poedercoating

DESIGN

Hadi Teherani Design, Hamburg

MATERIAAL EN OPPERVLAKKEN

Roestvrij staal mat geborsteld of zwart mat gepoedercoat.

ROESTVRIJ STAAL | POEDERCOATING

Overzicht	84 – 85
Deurkruk-garnituren	86 – 93
Componenten	94 – 95
Paniekstangen	109 – 110
Voordeur-halfgarnituren	118
Knop-halfgarnituren	121
Profieldeurbeslag	131, 133
Raamgrepen	152
Grepen	170 – 171
Deurtoebehoren	vanaf 215
Sanitair Systeem 900	290 – 300



Model 271XP



Serie 270
Roestvrij staal

KAMERGARNITUREN



271XA
pagina 86

272XA
pagina 88

273XA
pagina 90

274XA
pagina 92

KNOP-HALFGARNITUREN

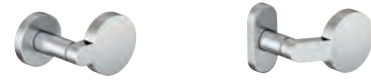

270XAH53.036
pagina 121

270XAH53.047
pagina 121, 133

KAMERGARNITUREN



271XP
pagina 86

272XP
pagina 88

273XP
pagina 90

274XP
pagina 92

KNOP-HALFGARNITUREN



270XPH53.036
pagina 121

270XPH53.047
pagina 121, 133

VOORDEUR-HALFGARNITUREN

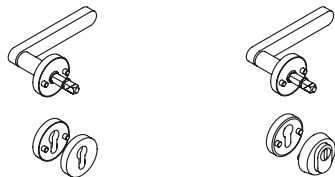

270X..H22.130
pagina 118

270X..H23.130
pagina 118

GLASDEURKRUKKEN

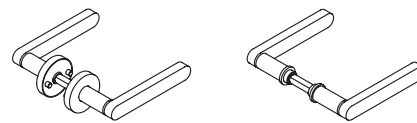

270X..G01.130
pagina 87

270X..G01.100
pagina 87

PROFIELDEURBESLAG



270XAH5...340
pagina 131

270XAH5...440
pagina 131

270XPH5...340
pagina 131

270XPH5...440
pagina 131

NOODUITGANGEN



PS160XA...
pagina 109



PS160XA...60
pagina 109



162XAH...
pagina 110



162XADG...
pagina 104

RAAMGREPEN



270XAFG.1
pagina 152



270XAFGA.1
pagina 152



270XPGF.1
pagina 152



270XPFGA.1
pagina 152

GREPEN



160XA...G6
pagina 170



160XA...G7
pagina 171

DEURTOEBEHOREN



611XA...
pagina 221



611XA.30
pagina 221



625XA
pagina 221

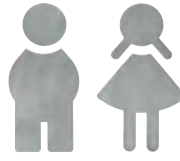

710XA.150...
pagina 217



711...XA
pagina 217

SANITAIR



162.90.010...
pagina 290

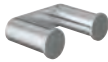

162.90.030...
pagina 290



900.20.000...
pagina 296



900.21.00...
pagina 297



162.21.300...
pagina 299

SANITAIR



162.90.01060
pagina 290



162.90.03060
pagina 290



900.20.000...
pagina 296



900.21.00...
pagina 297



162.21.300...
pagina 299

VOOR VERDERE GARNITUREN ZIE MINI



271XAM
pagina 80



271XPM
pagina 81

Model 271X

H-techniek, T-techniek **Nieuw**

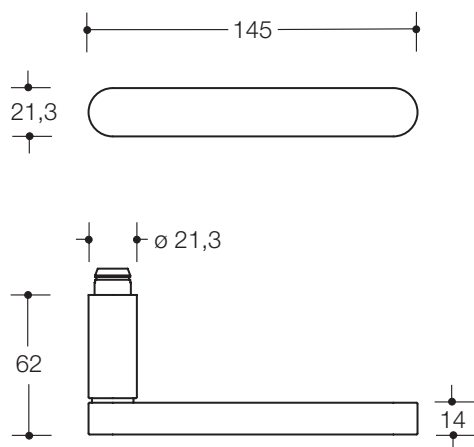

MATERIAAL | OPPERVLAKKEN





Roestvrij staal



XA mat geborsteld XP zwart mat gepoedercoat

Standaard bezetting pagina 193

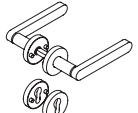
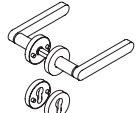
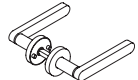
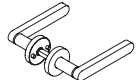
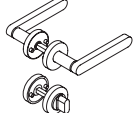
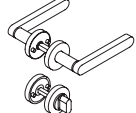
Andere varianten kunnen uit afzonderlijke componenten worden samengesteld.
pagina's 94, 95

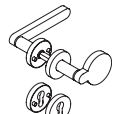
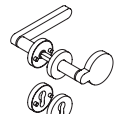
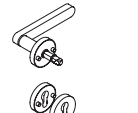
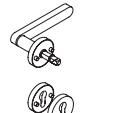
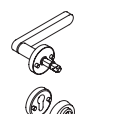
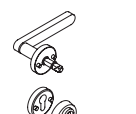
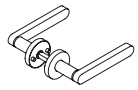
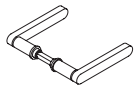
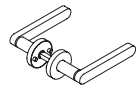
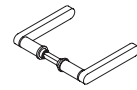
Model 271X	Rozetten Roestvrij staal, mat geborsteld 305.21XA../306.23XA..		Rozetten Roestvrij staal, zwart mat gepoedercoat 305.21XP../306XP..	
Kamergarnituur / Brandwerende garnituur Klasse 4 Nieuw Klasse 4 Klasse 4  Klasse 4 (m. gedeelde stift) 	 270XAT01.130 270XAH01.130 270XAH11.130 270XAH12.130		 270XPT01.130 270XPH01.130 270XPH11.130 270XPH12.130	
Kamergarnituur zonder sleutelrozet Klasse 4 Nieuw	 270XAT06.130		 270XPT06.130	
Vrij/bezet-garnituur Klasse 4 Nieuw Klasse 4	 270XAT02.130 270XAH02.130		 270XPT02.130 270XPH02.130	
Wisselgarnituur / Brandwerende wisselgarnituur Klasse 4 Klasse 4 	 270XAH03.136 270XAH13.136		 270XPH03.136 270XPH13.136	
Voordeur-halfgarnituur met veiligheidsrozet volgens DIN 18257 ES1 Klasse 4	 270XAH22.130		 270XPH22.130	
Voordeur-halfgarnituur met veiligheidsrozet volgens DIN 18257 ES1 en cilinderbescherming Klasse 4	 270XAH23.130		 270XPH23.130	
Glasdeurkruk Nieuw Klasse 4	 270XAG01.130	 270XAG01.100	 270XPG01.130	 270XPG01.100

Serie 270
Roestvrij staal

OPMERKING VOOR T-TECHNIEK

voor volbladige deuren in de lichte tot middelzware objectbereik

beschikbaar voor deurdikten:

28,1 - 38,0 mm

38,1 - 48,0 mm

48,1 - 58,0 mm

vierkant:

7, 8 en 8,5 mm

BESTELGEGEVENS

Type Nr.

Vierkant

Deurdikte

Gat

Evt. richting (wisselgarnituur)

Evt. noodopeningen (WC)

VERWIJZINGEN

→ Componenten **pagina's 94, 95**

→ Functionele deurbeslag **vanaf pagina 99**

→ Stiften, boormallen **vanaf pagina 135**

→ Raamgrepen **pagina 152**

→ Grepen **vanaf pagina 170**

→ H-techniek **pagina 205**

→ T-techniek **pagina 206**

→ Deurtoebehoren **vanaf pagina 215**

Model 272X H-techniek

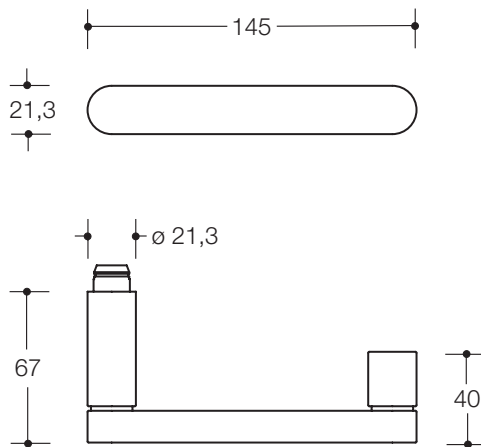





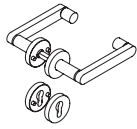
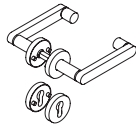

MATERIAAL | OPPERVLAKKEN

Roestvrij staal

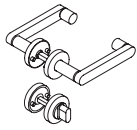
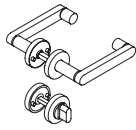
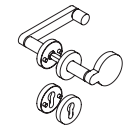
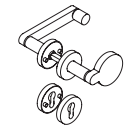

XA mat geborsteld XP zwart mat gepoedercoat

Model 272X	Rozetten Roestvrij staal, mat geborsteld 305.21XA../306.23XA..	Rozetten Roestvrij staal, zwart mat gepoedercoat 305.21XP../306XP..
Kamergarnituur / Brandwerende garnituur		
Klasse 4	 270XAH01.230	270XPH01.230
Klasse 4	 270XAH11.230	270XPH11.230
Klasse 4 (m. gedeelde stift)	 270XAH12.230	270XPH12.230
Vrij/bezet-garnituur		
Klasse 4	270XAH02.230	270XPH02.230
Wisselgarnituur / Brandwerende wisselgarnituur		
Klasse 4	 270XAH03.236	270XPH03.236
Klasse 4	 270XAH13.236	270XPH13.236

Standaard bezetting pagina 193

Andere varianten kunnen uit afzonderlijke componenten worden samengesteld.
pagina's 94, 95

BESTELGEGEVENS

Type Nr.
Vierkant
Deurdikte
Gat
Evt. richting (wisselgarnituur)
Evt. noodopeningen (WC)

VERWIJZINGEN

→ Componenten **pagina's 94, 95**
→ Functionele deurbeslag **vanaf pagina 99**
→ Stiften, boormallen **vanaf pagina 135**
→ Raamgrepen **pagina 152**
→ Grepen **vanaf pagina 170**
→ H-techniek **pagina 205**
→ Deurtoebehoren **vanaf pagina 215**



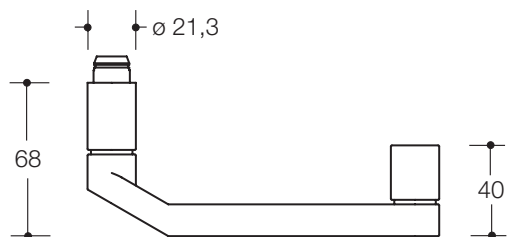
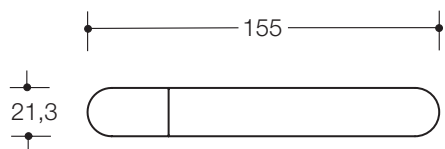











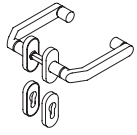
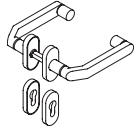

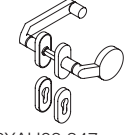
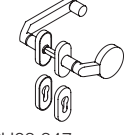

Model 273X H-techniek

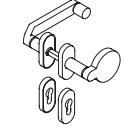
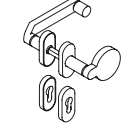

MATERIAAL | OPPERVLAKKEN

Roestvrij staal

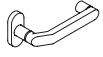
■ XA mat geborsteld ■ XP zwart mat gepoedercoat

Model 273X	Rozetten Roestvrij staal, mat geborsteld 315.21XAH/316XA...	Rozetten Roestvrij staal, zwart mat gepoedercoat 315.21XPH/316XP...
Profieldeurgarnituur/ Brandwerende profieldeurgarnituur Klasse 4  Klasse 4   Klasse 4 (m. gedeelde stift)  	 270XAH01.340 270XAH11.340 270XAH12.340	 270XPH01.340 270XPH11.340 270XPH12.340
Wisselgarnituur/ Brandwerende wisselgarnituur Klasse 4  Klasse 4  	 270XAH03.347 270XAH13.347	 270XPH03.347 270XPH13.347
Wisselgarnituur/ Brandwerende wisselgarnituur Klasse 4  Klasse 4  	 270XAH03.346 270XAH13.346	 270XPH03.346 270XPH13.346
Profieldeurbeslag/ Brandwerende profieldeurbeslag Klasse 4  Klasse 4  	 270XAH51.340 270XAH52.340	 270XPH51.340 270XPH52.340

Standaard bezetting pagina 193

Andere varianten kunnen uit afzonderlijke componenten worden samengesteld.
pagina's 94, 95

BESTELGEGEVENS

Type Nr.
Vierkant
Deurdikte
Gat
Evt. richting (wisselgarnituur)

VERWIJZINGEN

- Componenten **pagina's 94, 95**
- Functionele deurbeslag **vanaf pagina 99**
- Stiften, boomallen **vanaf pagina 135**
- Raamgrepen **pagina 152**
- Grepen **vanaf pagina 170**
- H-techniek **pagina 205**
- Deurtoebehoren **vanaf pagina 215**

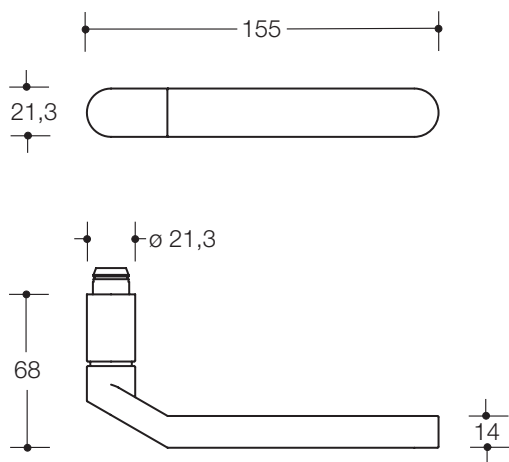

Model 274X H-techniek



MATERIAAL | OPPERVLAKKEN

Roestvrij staal

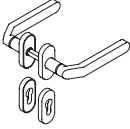
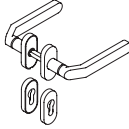
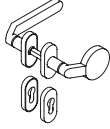
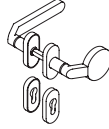
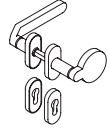
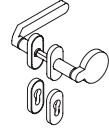
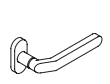
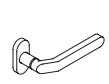
- XA mat geborsteld
- XP zwart mat gepoedercoat

Model 274X	Rozetten Roestvrij staal, mat geborsteld 315.21XAH/316XA...	Rozetten Roestvrij staal, zwart mat gepoedercoat 315.21XPH/316XP...
Profieldeurgarnituur/ Brandwerende profieldeurgarnituur	 Klasse 4 Klasse 4 F Klasse 4 (m. gedeelde stift) F	 270XAH01.440 270XAH11.440 270XAH12.440
Wisselgarnituur/ Brandwerende wisselgarnituur	 Klasse 4 Klasse 4 F	 270XPH01.440 270XPH11.440 270XPH12.440
Wisselgarnituur/ Brandwerende wisselgarnituur	 Klasse 4 Klasse 4 F	 270XAH03.447 270XAH13.447
Profieldeurbeslag/ Brandwerende profieldeurbeslag	 Klasse 4 Klasse 4 F	 270XAH03.446 270XAH13.446
	 Klasse 4 Klasse 4 F	 270XAH51.440 270XAH52.440

Standaard bezetting pagina 193

Andere varianten kunnen uit afzonderlijke componenten worden samengesteld.
pagina's 94, 95

BESTELGEGEVENS

Type Nr.
Vierkant
Deurdikte
Gat
Evt. richting (wisselgarnituur)

VERWIJZINGEN

- Componenten **pagina's 94, 95**
- Functionele deurbeslag **vanaf pagina 99**
- Stiften, boommallen **vanaf pagina 135**
- Raamgrepen **pagina 152**
- Grepen **vanaf pagina 170**
- H-techniek **pagina 205**
- Deurtoebehoren **vanaf pagina 215**

DEURKRUKKEN

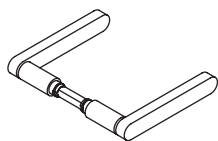

Deurkruk
H-techniek, classe 4
271XAH
271XAHLT
271XPH
271XPHLT

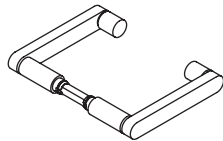

Deurkruk
H-techniek, classe 4
272XAH
272XAHLT
272XPH
272XPHLT

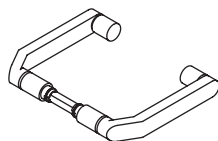

Profieldeurbeslag
H-techniek, classe 4
273XAH
273XAHLT
273XPH
273XPHLT

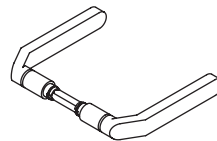

Profieldeurbeslag
H-techniek, classe 4
274XAH
274XAHLT
274XPH
274XPHLT

ROZETTEN



Krukrozet
H-techniek, classe 4
305.21XAH **F**
305.21XAHKN **F**
305.21XAHLN **F**
305.21XPH **F**
305.21XPHKN **F**
305.21XPHLN **F**



Krukrozet
voor glasdeuren
305.21XAHGL
305.21XPHGL



Sleutelrozet
306.23XA
306.23XAKN
306.23XALN
306.23XAFS **F**
306.23XAFSKN **F**
306.23XAFSLN **F**



306XP
306XPKN
306XPLN
306XPFS **F**
306XPFSKN **F**
306XPFSLN **F**



WC-rozet
306XANRHT
306XANRHTKN
306XANRHTLN
306XPNRHT
306XPNRHTKN
306XPNRHTLN

VEILIGHEIDSRUZETTEN



Veiligheidsrozet
306.23XAES **F**
306.23XAESLN **F**
306.23XAESRC **F**
(ES1)
306XPES **F**
306XPESLN **F**
306XPESRC **F**
(ES1)



Veiligheidsrozet
met cilinderbescherming
306.23XAESZ **F**
306.23XAESZLN **F**
306.23XAESZRC **F**
(ES1)
306XPESZ **F**
306XPESZLN **F**
306XPESZRC **F**
(ES1)



Veiligheidsrozet
316XAES **F**
316XAESLN **F**
316XPES **F**
316XPESLN **F**



Veiligheidsrozet
met cilinderbescherming
316XAESZ **F**
316XAESZLN **F**
316XPESZ **F**
316XPESZLN **F**

ROZETTEN (BARRIÈREVRIJ)

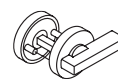

WC-rozet, barrière vrij
met comfort hendel
306.23XANB
306.23XANBKN
306.23XANBLN

KNOPPEN

BESTELGEGEVENS
DEURKRUKKEN |
KNOPPEN



Knop-gatdeel
H-techniek, classe 4
276XAHLT
276XPHLT



Knop-stiftdeel, vast
H-techniek, classe 4
270XAH53.036
m. ronde rozet 305.21XA...
270XPH53.036
m. ronde rozet 305.21XA...



Knop-gatdeel
H-techniek, classe 4
277XAHLT
277XPHLT

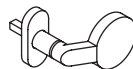

Knop-stiftdeel, vast
H-techniek, classe 4
270XAH53.047
met ovale rozet 315.21XA...
270XPH53.047
met ovale rozet 315.21XA...

Type Nr.
Vierkant
Deurdikte
**Evt. richting (knop-
gatdeel)**

ROZETTEN VOOR PROFIELDEUREN

BESTELGEGEVENS
ROZETTEN



Krukrozet
H-techniek, classe 4
315.21XAH **F**
315.21XAHKN **F**
315.21XPH **F**
315.21XPHKN **F**



Sleutelrozet
316XAH
316XAHKN
316XAHFS **F**
316XAHFSKN **F**
316XPH
316XPHKN
316XPHFS **F**
316XPHFSKN **F**

Type Nr.
Deurdikte
Gat
Evt. noodopeningen (WC)

BESTELGEGEVENS
VEILIGHEIDSRUZETTEN

Type Nr.
Deurdikte
Gat

Voor meer informatie over de technieken zie Technische Informatie vanaf pagina 204

HEWI Oppervlakken

XA RVS mat geborsteld

XP RVS zwart mat gepoedercoat

Functionele deurbeslag Veiligheidsrozetten

De beschermende rozetten zijn zodanig ontworpen dat de mechanische manipulatie (boren of afscheuren door geweld) van de profielcilinder bemoeilijkt wordt. Ze zijn conisch gevormd, zodat ze niet door geweld eraf gedraaid kunnen worden. Het onderstuk is extra gehard om de stevigheid van de rozet te verhogen. De veiligheidsrozetten zijn gecertificeerd volgens DIN 18 257 klasse 1 en zijn geschikt voor toepassing op inbraakwerende deuren (EN 1627-1630). Extra boorbeschermingsplaten in het slotgedeelte verhogen bovendien de veiligheidseisen.



Functionele deurbeslag voor nooduitgangen, woningafsluitende deuren en profieldeuren

NOODUITGANGEN

Overzicht	98 – 99
Krukgrepen polyamide, matte editie	102 – 103
Krukgrepen roestvrij staal	104
Paniekstangen Systeem 111	108
Paniekstangen Systeem 162	109
Tegenbeslag paniekstang	110

WONINGAFSLUITENDE DEUREN

Overzicht	98 – 99
Voordeur-halfgarnituren polyamide, matte editie	112 – 114
Knop-halfgarnituren polyamide, mat	115
Voordeur-halfgarnituren roestvrij staal, poedercoating	116 – 118
Knop-halfgarnituren RVS, poederco.	119 – 121
Veiligheidsrozetten polyamide, mat	122 – 124
Veiligheidsrozetten RVS, poederco.	125 – 126
Technische informatie	126

PROFIELDEURBESLAG

Overzicht	98 – 99
Profieldeurbeslag polyamide, mat	128 – 129
Profieldeurbeslag RVS, poedercoat.	130 – 133
Bestelgegevens profieldeurbeslag	134



NOODUITGANGEN | POLYAMIDE, MATTE EDITIE



Kruggreep
pagina 102



Kruggreep, mat
pagina 103



VOORDEUR-HALFGARNITUREN MET VEILIGHEIDSRUZET ES1 | POLYAMIDE, MATTE EDITIE

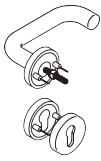

Model 111
pagina's 112, 113

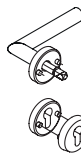

Model 162.21P
pagina 114

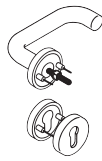

Model 111PB
pagina's 112, 113

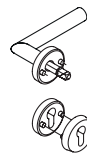

Model 162.21PB
pagina 114

KNOP-HALFGARNITUREN | POLYAMIDE, MATTE EDITIE



Model 138
pagina 115



Model 123.23
pagina 115



Model 111PBK
pagina 115

VEILIGHEIDSRUZETTEN | POLYAMIDE, MATTE EDITIE



Veiligheidsrozet ES1
pagina 122



Veiligheidsrozet ES1
met cilinderbescherming
pagina 123



Veiligheidsrozet
pagina 124



Veiligheidsrozet
met cilinderbescherming
pagina 124

PROFIELDEURBESLAG | POLYAMIDE, MATTE EDITIE



Model 114.23GK
pagina 128



Model 111.23
pagina 128



Model 166.21P
pagina 129



Model 138
pagina 129



Model 114.23PB
pagina 128



Model 166.21PB
pagina 129



NOODUITGANGEN | ROESTVRIJ STAAL, POEDERCOATING NIEUW



Krukgreep
pagina 104

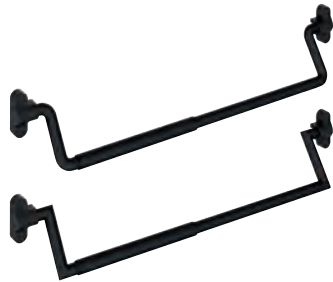

Paniekstang, zwart mat
pagina's 108, 109



Paniekstang Systeem 111
pagina 108



Paniekstang Systeem 162
pagina 109

VOORDEUR-HALFGARNITUREN MET VEILIGHEIDSRUZET ES1 | ROESTVRIJ STAAL, POEDERCOATING NIEUW

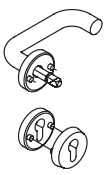

Model 111X...
pagina 116

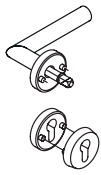

Model 162X...
pagina 117

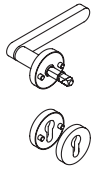

Model 271X...
pagina 118

KNOP-HALFGARNITUREN | ROESTVRIJ STAAL, POEDERCOATING NIEUW



Model 106X...
pagina 120



Model 107X...
pagina 120



Model 108X...
pagina 119



Model 109X...
pagina 119



Model 276X...
pagina 121



Model 277X...
pagina 121

VEILIGHEIDSRUZETTEN | ROESTVRIJ STAAL, POEDERCOATING NIEUW



Veiligheidsrozet ES1
pagina 125



Veiligheidsrozet ES1
m. cilinderbescherming
pagina 125

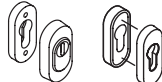

Veiligheidsrozet
pagina 126

PROFIELDEURBESLAG | ROESTVRIJ STAAL, POEDERCOATING NIEUW



Model 113X...
pagina 130



Model 166X...
pagina 130



Model 106X...
pagina 132



Model 273X...
pagina 131



Model 274X...
pagina 131



Model 277X...
pagina 133

Nooduitgangen Krukgrepen

Deurkrukgrepen kunnen op nooduitgangen bevestigd worden, waarbij geen rekening hoeft te worden gehouden met een panieksituatie, gezien de mensen in het gebouw de uitgangen kennen (EN 179). Ze worden bijzonder aanbevolen bij zware deuren, omdat deze zich met de deurkrukgreep moeiteloos met één hand laten openen. Deurkrukgrepen zijn niet alleen geschikt voor nooduitgangssloten, ze maken barrière vrij bedieningscomfort mogelijk op variabele grijphoogte. Een geschikte oplossing is de deurkrukgreep – deze maakt een flexibele greephoogte van 75 tot 120 cm mogelijk.



Nooduitgangen

Polyamide, matte editie, roestvrij staal, poedercoating

POLYAMIDE | MATTE EDITIE

Krukgrepen	102 – 103
------------	-----------

ROESTVRIJ STAAL | POEDERCOATING

Krukgrepen	104
Paniekstangen Systeem 111	108
Paniekstangen Systeem 162	109
Tegenbeslag paniekstang	110



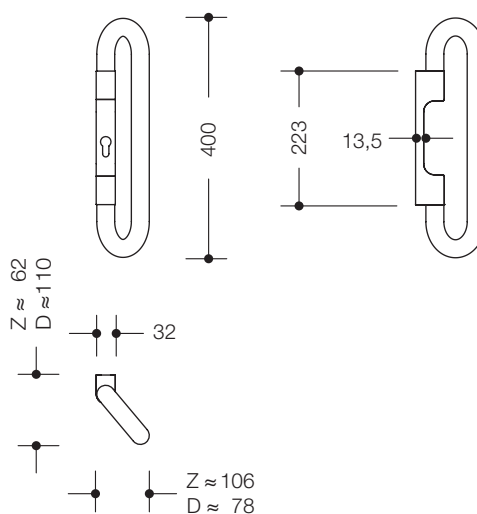

HEWI krukgreepgarnituur

- van hoogwaardige polyamide
- greep ø 33 mm
- schild met stalen onderplaat en polyamide kappen
- schilddikte in PC-bereik 13,5 mm
- levering met schroeven en vierkantstift

FSDG550.08

- werking gezien in openingsrichting deur: duwen
- werking gezien in tegenovergestelde richting: trekken

FSDG550.08F

- functie beide zijden vast (beide zijden zonder functie)

FSDG550.18

- dto. FSDG550.08 met gedeelde stift 72.3PS

FSDG550.08D

- krukgreep als halfgarnituur: duwen

FSDG550.08DF

- krukgreep als halfgarnituur: werking gezien in openingsrichting deur: vast ("duwen" zonder functie)

FSDG550.08Z

- krukgreep als halfgarnituur: trekken

FSDG550.08ZF

- krukgreep als halfgarnituur: werking gezien in tegenovergestelde richting: vast ("trekken" zonder functie)

Let op

- maximale draaihoek van de tuimelaar 40°
- voor gebruik in binnen-en beschutte plek buitenshuis geschikt

MATERIAAL | KLEUREN

Polyamide

99 90

VLUCHT- | PROFIELDEURBESLAG

EN 179

zie Bestelhelp pagina 200

Openingsrichting van de deur

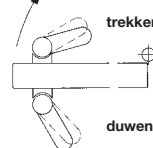

DIN links

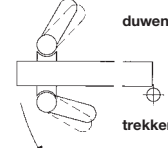

DIN rechts

Type Nr.

Afmetingen in mm / Omschrijving

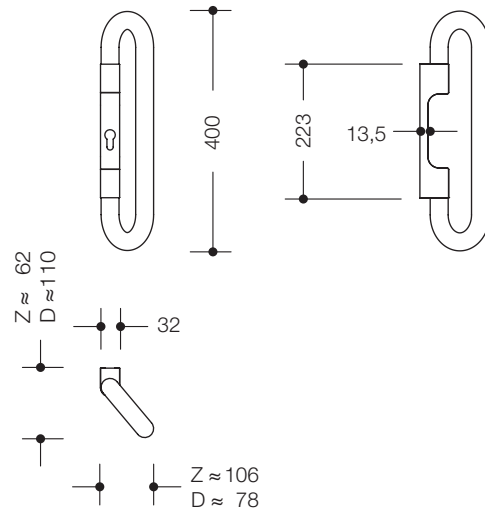

HEWI krukgreepgarnituur

- van hoogwaardig mat polyamide
- greep \varnothing 33 mm
- schild met stalen onderplaat en polyamide kappen
- schilddikte in PC-bereik 13,5 mm
- levering met schroeven en vierkantstift
- werking gezien in openingsrichting deur: duwen
- werking gezien in tegenovergestelde richting: trekken

111PBDG02

- met doorlopende vierkantstift

111PBDG12

- met gedeelde stift 72.3PS

111PBDG02D

- krukgreep als halfgarnituur: duwen

111PBDG02Z

- krukgreep als halfgarnituur: trekken

Let op

- maximale draaihoek van de tuimelaar 40°
- voor gebruik in binnen-en beschutte plek buitenshuis geschikt

MATERIAAL | KLEUREN

Polyamide, mat



99 90

BESTELGEGEVENS

Type Nr., kleur

DIN-richting deur

Slotenfabrikanten: BKS, Fuhr, BMH

Gat: PC, KABA of BL

Afstand, deurdikte

Vierkant: 8 mm of 9 mm

Maat xa/xi (bij uitvoering met gedeelde stift 72.3PS)

VERWIJZINGEN

→ Stiften, boormallen **vanaf pagina 135**

→ Symbolen **pagina 216**

→ Toepassingsgebieden, bestelhelp **vanaf p. 198**

→ Normen **vanaf pagina 200**

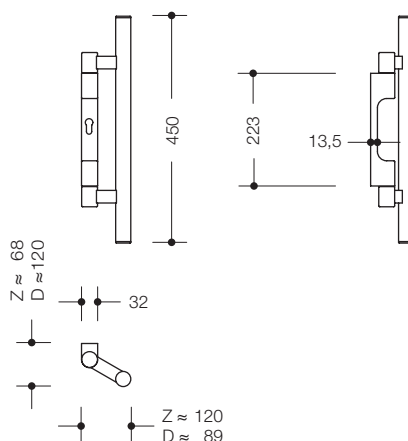

HEWI krukgreepgarnituur

- van roestvrij staal, oppervlakte mat geborsteld, greep \varnothing 30 mm
- schild met stalen onderplaat en van metaal gecoate kunststof kap
- schilddikte in PC-bereik 13,5 mm
- levering met schroeven en vierkantstift

162XADG06

- werking gezien in openingsrichting deur: duwen
- werking gezien in tegenovergestelde richting: trekken

162XADG06F

- functie beide zijden vast (beide zijden zonder functie)

162XADG06ZDF

- werking gezien in openingsrichting deur: vast ("duwen" zonder functie)
- werking gezien in tegenovergestelde richting: trekken

162XADG06DZF

- werking gezien in openingsrichting deur: duwen
- werking gezien in tegenovergestelde richting: vast ("trekken" zonder functie)

162XADG16

- dto. 162XADG06 met gedeelde stift 72.3PS
- goedgekeurd voor nooduitgangsluitingen volgens EN 179

162XADG06D

- krukgreep als halfgarnituur: duwen

162XADG06DF

- krukgreep als halfgarnituur: werking gezien in openingsrichting deur: vast ("duwen" zonder functie)

162XADG06Z

- krukgreep als halfgarnituur: trekken

162XADG06ZF

- krukgreep als halfgarnituur: werking gezien in tegenovergestelde richting: vast ("trekken" zonder functie)

Openingsrichting van de deur

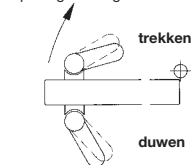

DIN links

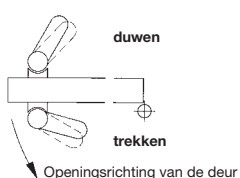

DIN rechts

Let op

- maximale draaihoek van de tuimelaar 40°
- voor gebruik in binnen-en beschutte plek buitenshuis geschikt

MATERIAAL | OPPERVLAKKEN

VLUCHT- | PROFIELDEURBESLAG

BESTELGEGEVENS



EN 179

Roestvrij staal
mat geborsteld

zie Bestelhulp pagina 200

Type Nr.

DIN-richting deur

Slotenfabrikanten: BKS, Fuhr, BMH

Gat: PC, KABA of BL

Afstand, deurdikte

Vierkant: 8 mm of 9 mm

Maat xa/xi (bij uitvoering m. gedeelde stift 72.3PS)

Krukgreep volgens EN 179

DRÜCKEN

BARRIEREVRIJE VLUCHTWEGOPLOSSINGEN

- HEWI krukgrepen voldoen aan de eisen voor nooduitgangen volgens EN 179
- Bijzonder geschikt voor zware deuren, omdat de krukgreep de moeite die nodig is om de deur te openen, vermindert
- Krukgrepen maken een barrièrevrij bedieningscomfort mogelijk met een variabele grijphoogte van 75 tot 120 cm (voor rolstoelgebruikers of kleine kinderen wordt een bedieningshoogte van 85 cm aanbevolen volgens DIN 18040).
- Flexibele grijphoogte van de krukgrepen



VEILIGHEID

Bij de planning en inrichting van gebouwen staat de veiligheid van mensen centraal. Het beveiligen van vlucht- en reddingsroutes is hier van bijzonder belang. Betrouwbare en duurzaam werkende beslagsystemen voor vluchtdeuren moeten een snelle vlucht in geval van nood mogelijk maken. Daartoe moet het mogelijk zijn de nooduitgangen zonder grote inspanning te openen door middel van een handgreep en zonder voorafgaande kennis van de gebruiker door het paniekslot te bedienen. HEWI paniekstangen kunnen intuïtief en met minimale inspanning worden bediend en voldoen daarmee aan de eisen van EN 1125 voor panieksloten.

Paniekstang volgens EN 1125

Betrouwbare veiligheid

- Geschikt voor vlucht- en paniekroutes conform EN 1125
- Met minimale krachtinspanning intuïtief te bedienen
- Slank design door geminimaliseerd mechanisme met smalle transmissie-eenheid
- Botsing van deurkozijn en paniekstang is uitgesloten door de smalle overbrenging en de positionering van de stang aan de binnenkant van de overbrenging
- Van hoogwaardig roestvrij staal
- Dubbel greepbereik van polyamide of rvs visualiseert het optimale bedieningsbereik en maakt intuïtieve bediening eenvoudiger
- **Gecertificeerde slotfabrikanten BKS** (PS111XA30, PS111XA40, PS111XA4060, PS160XA30, PS160XA40, PS160XA4060)
- **Gecertificeerde slotfabrikanten Assa Abloy, BMH, Fuhr, GEZE, Grundmann, KFV, DOM of Wilka** (PS111XA10, PS111XA20, PS111XA2060, PS160XA10, PS160XA20, PS160XA2060)

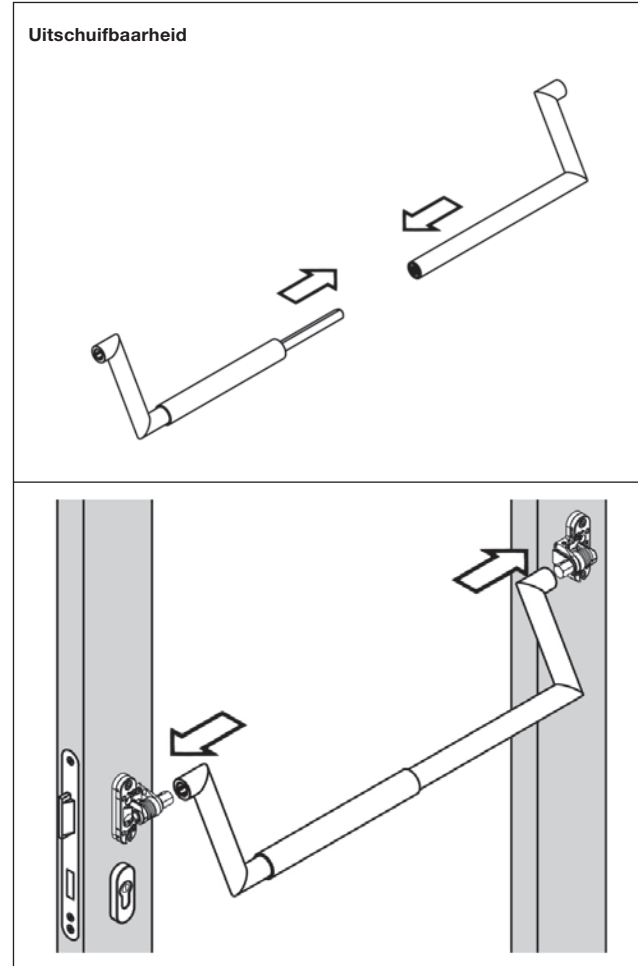

Type Nr.

Afmetingen in mm / Omschrijving



...10/...30

PS111XA10
PS111XA20
PS111XA2060

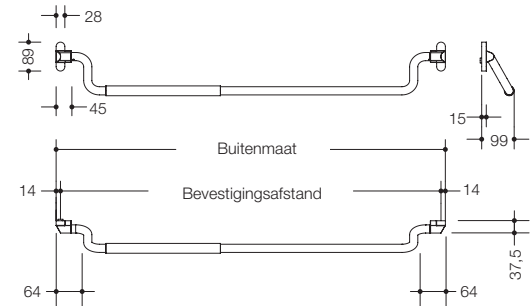

HEWI paniekstang volgens EN 1125

- van roestvrij staal, oppervlakte mat geborsteld
- greepstang van roestvrij staal buis ø 25 mm
- twee transmissie-units met roestvrij stalen afdekkap
- greepstang op gewenste bevestigingsafstand telescopeerbaar

- met greepbuis van hoogwaardige polyamide ø 30 mm
- met greepbuis van roestvrij staal ø 30 mm
- dto., stang en greepbuis van roestvrij staal poedergecoat in DC (diepmat zwart), bij de bestelling kleur aangeven

Bevestigingsafstand a.u.b. aangeven, zie rechts onder Wisselstift a.u.b. apart bestellen, zie onder



...20/...40



...2060/...4060

PS111XA30
PS111XA40
PS111XA4060

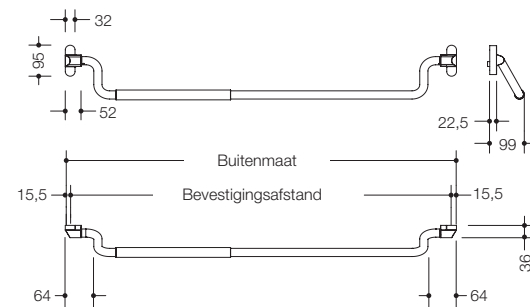

HEWI paniekstang volgens EN 1125

- dto., gecertificeerd met slot fabrikant **BKS**
- afdekkap in roestvrij staal optiek
- met greepbuis van hoogwaardige polyamide ø 30 mm
- met greepbuis van roestvrij staal ø 30 mm
- dto., stang en greepbuis van roestvrij staal poedergecoat in DC (diepmat zwart), bij de bestelling kleur aangeven

Bevestigingsafstand a.u.b. aangeven, zie rechts onder Wisselstift a.u.b. apart bestellen, zie onder

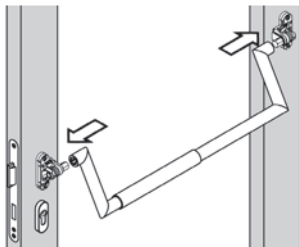

De paniekstangen zijn telescopeerbaar in de volgende bevestigingsafstande-bereiken:

436 - 485 mm	761 - 860 mm
486 - 535 mm	861 - 1010 mm
536 - 585 mm	1011 - 1160 mm
586 - 635 mm	1161 - 1300 mm
636 - 685 mm	1301 - 1440 mm
686 - 760 mm	1441 - 1580 mm

MATERIAAL | OPPERVLAKKEN | KLEUREN

Polyamide (greepbuis)



98 99 92 90 33 73

Roestvrij staal (basismateriaal en greepbuis)



XA mat geborsteld XP zwart mat gepoedercoat

VLUCHT- | PROFIELDEURBESLAG



zie Bestelhulp **vanaf pagina 196**

Om aan de eisen volgens EN 1125 te voldoen, mag de paniekstang slechts met gecertificeerde sloten van de slotenfabrikanten gebruikt worden. Vanaf EN 1125:2008-04 zijn grotere deurbladbreedtes, hoogtes en gewichten toegestaan.



...10/...30

Type Nr.

Afmetingen in mm / Omschrijving

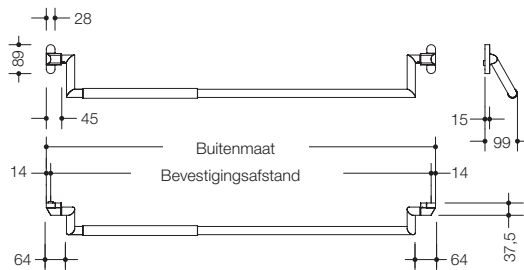

HEWI paniekstang volgens EN 1125

- van roestvrij staal, oppervlakte mat geborsteld
- greepstang van roestvrij staal buis \varnothing 25 mm
- twee transmissie-units met roestvrij stalen afdekkap
- greepstang op gewenste bevestigingsafstand telescoperbaar

PS160XA10
PS160XA20
PS160XA2060

- met greepbuis van hoogwaardige polyamide \varnothing 30 mm
- met greepbuis van roestvrij staal \varnothing 30 mm
- dto., stang en greepbuis van roestvrij staal poedergecoat in DC (diepmat zwart), bij de bestelling kleur aangeven

Bevestigingsafstand a.u.b. aangeven, zie rechts onder Wisselstift a.u.b. apart bestellen, zie onder



...20/...40

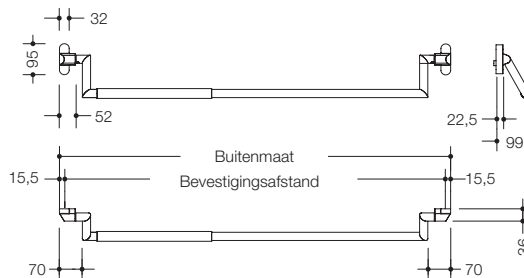

HEWI paniekstang volgens EN 1125

- dto., gecertificeerd met slot fabrikant **BKS**
- afdekkap in roestvrij staal optiek
- met greepbuis van hoogwaardige polyamide \varnothing 30 mm
- met greepbuis van roestvrij staal \varnothing 30 mm
- dto., stang en greepbuis van roestvrij staal poedergecoat in DC (diepmat zwart), bij de bestelling kleur aangeven

PS160XA30
PS160XA40
PS160XA4060

Bevestigingsafstand a.u.b. aangeven, zie rechts onder Wisselstift a.u.b. apart bestellen, zie onder



...2060/...4060

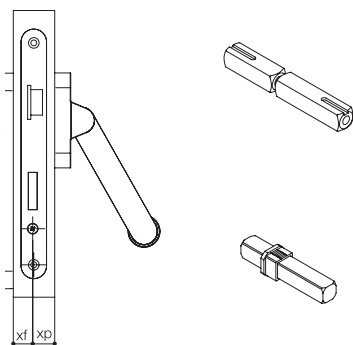

72.3PS

HEWI wisselstift voor anti-paniekslot met gedeelte noot

- van verzinkt staal

Bestelgegevens

- Type Nr.
- Vierkant 9 mm **F**
- Maat xf/ xp

72.9PS

HEWI wisselstift voor insteekmontage

- van verzinkt staal

Bestelgegevens

- Type Nr.
- Vierkant 9 mm **F**
- Maat x

BESTELGEGEVENS

VERWIJZINGEN

Voor de toepassingsverplichting van **EN 1125**, bruikbaarheid van HEWI anti-paniekstang of andere vragen over dit onderwerp adviseren we u desgewenst ook graag telefonisch of in een persoonlijk gesprek.

Hotline

00800 4394 4394 of international@hewi.com

Type Nr.





Materiaal/kleur greepbuis

Slotenfabrikanten: Assa Abloy, BKS, BMH, Fuhr, GEZE, Grundmann, KFV, DOM of Wilka

Vaste of bewegende deurvlugel

Evt. draaihoek van het slot, bevestigingsafstand, DIN-richting, deurdikte, deurtype

- Tegenbeslag **pagina 110**
- Normen **vanaf pagina 200**
- Bestelhulp **pagina 196, 201, 202**

	Type Nr.	Beschreibung
	316XAPSKN 316XPPSKN	HEWI sleutelrozet voor paniekstang · van rvs, onderstuk om erop te schroeven, afdekking om erop te schuiven · 28 mm breed, 72 mm hoog, 10 mm dik, levering zonder schroeven · oppervlakte mat geborsteld · oppervlakte poedergecoat in DC (diepmat zwart)
	305.21XAHPSKN 305.21XPHPSK	HEWI krukrozet voor paniekstang · van roestvrij staal, van polyamide-rvs-verbinding met veerondersteuning · ø 55 mm, 10,5 mm dik, levering incl. schroeven · oppervlakte mat geborsteld · oppervlakte poedergecoat in DC (diepmat zwart)
	507700* PSXP.E03* 509520* PSXP.E04*	HEWI adapter voor paniekstang · adapter plat van roestvrij staal, te combineren met paniekstangen PS111XA1..., PS111XA2... resp. PS160XA1..., PS160XA2... · met en ronde rozet op de tegenoverliggende zijde van de deur, geschikt voor krukrozet 305.21XAHPSKN · dto., poedergecoat in diepmat zwart, voor krukrozet 305.21XPHPSKN · adapter plat van roestvrij staal, te combineren met paniekstangen PS111XA3..., PS111XA4... resp. PS160XA3..., PS160XA4... · met en ronde rozet op de tegenoverliggende zijde van de deur, geschikt voor krukrozet 305.21XAHPSKN · dto., poedergecoat in diepmat zwart, voor krukrozet 305.21XPHPSKN Bestaat uit: 2 adapterplaten met bevestigingsschroeven behorende bij deurdikte. Voor gebruik aan nooduitgangen (paniekstangen) van MPA NRW vrijgegeven.
	111XAH17.150 111XPH17.150 162XAH17.250 162XPH17.250	HEWI tegenbeslag voor paniekstang PS111XA... / PS160XA... · van roestvrij staal, oppervlakte mat geborsteld, voor 9 mm vierkantstift, als halfgarnituur, met 2 schilden van roestvrij staal zonder perforatie, voor paarsgewijze schroefbevestiging aan de slotzijde en scharnierzijde met de paniekstang, DIN links en DIN rechts bruikbaar · schild: 33 mm breed, 203 mm hoog, 10,5 mm diep · afstand 72 mm of 92 mm, gat: PC of blind · vierkantstift 72.3PS, a.u.b. apart bestellen · deurkruk 111XAH, ø 21,3 mm, 140 mm lang, 65 mm diep · dto., van roestvrij staal, poedergecoat in DC (diepmat zwart) · deurkruk 162XAH, ø 21,3 mm, 125 mm lang, 62 mm diep · dto., van roestvrij staal, poedergecoat in DC (diepmat zwart)
	111XAHLT 111XPHLT 162XAHLT 162XPHLT	HEWI deurkruk, gatdeel · van roestvrij staal, oppervlakte mat geborsteld · voor 9 mm vierkantstift met inbuschroef · in combinatie met schild van roestvrij staal 219.21XAHPS voor paarsgewijze schroefbevestiging aan de slotzijde met de anti-paniekstang · DIN links en DIN rechts bruikbaar · vierkantstift 72.3PS, a.u.b. apart bestellen · deurkruk 111XAH, ø 21,3 mm, 140 mm lang, 65 mm diep · dto., van roestvrij staal, poedergecoat in DC (diepmat zwart) · deurkruk 162XAH, ø 21,3 mm, 125 mm lang, 62 mm diep · dto., van roestvrij staal, poedergecoat in DC (diepmat zwart)
	219.21XAHPS 219.21XPHPS	HEWI schild voor tegenbeslag v. paniekstang PS111XA.. / PS160XA.. · van roestvrij staal, onderstuk in polyamide-rvs combinatie · levering incl. schroeven · 33 mm breed, 203 mm hoog, 10,5 mm diep · afstand 72 mm of 92 mm, gat: PC of blind · oppervlakte mat geborsteld · oppervlakte poedergecoat in DC (diepmat zwart)

MATERIAAL | OPPERVLAKKEN

VLUCHT- | PROFIELDEURBESLAG

Roestvrij staal

XA mat geborsteld XP zwart mat gepoedercoated

F Brandveiligheid

zie Bestelhulp **vanaf pagina 196**

* Inbegrepen in de leveringsomvang van de paniekstang, indien als deurtype hout aangegeven is.

Voor de buitenzijde deur kunnen alle componenten in brandwerende uitvoering gebruikt worden. Levering incl. bevestigingsmateriaal.

Beslag woningafsluitende deuren

Polyamide, matte editie

roestvrij staal, poedercoating

POLYAMIDE | MATTE EDITIE

Voordeur-halfgarnituren	112 – 114
Knop-halfgarnituren	115
Veiligheidsrozetten	122 – 124
Technische informatie	126

ROESTVRIJ STAAL | POEDERCOATING

Voordeur-halfgarnituren	116 – 118
Knop-halfgarnituren	119 – 121
Veiligheidsrozetten	125 – 126
Technische informatie	126



Type Nr.

Afmetingen in mm / Omschrijving

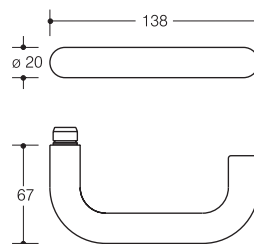
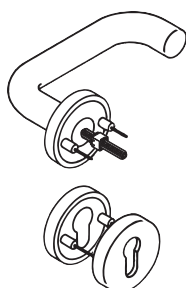

HEWI voordeur-halfgarnituur met veiligheidsrozet ES1
(R-techniek)

- met doorlopende stalen kern
- afdekkap voor rozetten, \varnothing 55 mm, 10,5 mm hoog, 1,5 mm wanddikte
- veiligheidsrozet in polyamide-staalcombinatie
- buitenrozet, \varnothing 55 mm en 10,5 mm hoog
- binnenrozet brandwerende uitvoering, \varnothing 55 mm, 10,5 mm hoog
- boorbeschermingsplaat 33 x 76 mm, voor montage op de slotkast in het bereik van de profielcilinder
- gebruikerscategorie klasse 4
- van hoogwaardige polyamide
- van hoogwaardig mat polyamide

111R22.130
111PBR22.130

Bestaand uit deurkrukmodel 111R/111PBR, \varnothing 20 mm, met ronde rozetten 305.20R/305.20PBR, veiligheidsrozet 306.23ESRC/306.23PBESRC en wisselstift 72.9R.

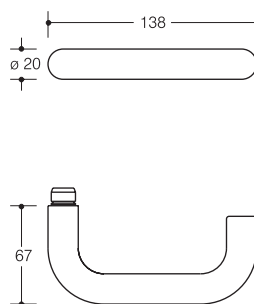
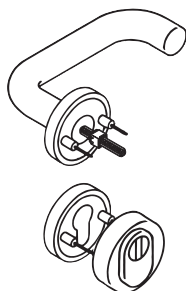

HEWI voordeur-halfgarnituur met veiligheidsrozet ES1 en cilinderbescherming (R-techniek)

- met doorlopende stalen kern
- afdekkap v. rozetten, \varnothing 55 mm, 10,5 mm hoog, 1,5 mm wanddikte
- veiligheidsrozet in polyamide-staalcombinatie met cilinderbescherming
- buitenrozet, \varnothing 58 mm en 16 mm hoog
- binnenrozet brandwerende uitvoering, \varnothing 55 mm, 10,5 mm hoog
- boorbeschermingsplaat 33 x 76 mm, voor montage op de slotkast in het bereik van de profielcilinder
- gebruikerscategorie klasse 4
- van hoogwaardige polyamide
- van hoogwaardig mat polyamide

111R23.130
111PBR23.130

Bestaand uit deurkrukmodel 111R/111PBR, \varnothing 20 mm, met ronde rozetten 305.20R/305.20PBR, veiligheidsrozet 306.23ESZRC/306.23BESZRC en wisselstift 72.9R.

MATERIAAL | KLEUREN

Polyamide

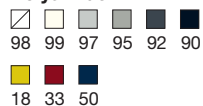

HEWI veiligheids-sleutelrozetten zijn conform DIN 18257 ES1 gekeurd en voor gebruik op inbraakwerende deuren (EN 1627-1630) geschikt. De boorbeschermingsplaat moet conform de eisen van de DIN 18273 ES op het insteekslot / meervoudige vergrendeling vastgeplakt worden. Anti-diefstalrozetten zijn slechts een gedeeltelijke bescherming.

Type Nr.

Afmetingen in mm / Omschrijving

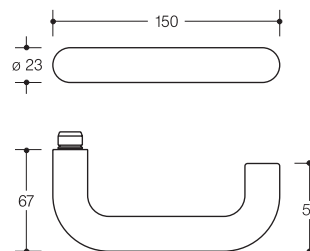
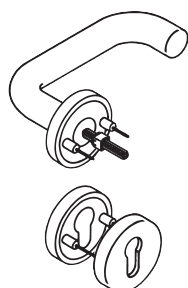

HEWI voordeur-halfgarnituur met veiligheidsrozet ES1 (R-techniek)

- met doorlopende stalen kern
- afdekkap v. rozetten, ø 55 mm, 10,5 mm hoog, 1,5 mm wanddikte
- veiligheidsrozet in polyamide-staalcombinatie
- buitenrozet, ø 55 mm en 10,5 mm hoog
- binnenrozet brandwerende uitvoering, ø 55 mm, 10,5 mm hoog
- boorbeschermingsplaat 33 x 76 mm, voor montage op de slotkast in het bereik van de profielcilinder
- gebruikerscategorie klasse 4
- van hoogwaardige polyamide
- van hoogwaardig mat polyamide

111R22.230
111PBR22.230

Bestaand uit deurkrukmodel 111.23R/111.23PBR, ø 23 mm, met ronde rozetten 305.23R/305.23PBR, veiligheidsrozet 306.23ESRC/ 306.23PBESRC en wisselstift 72.9R.

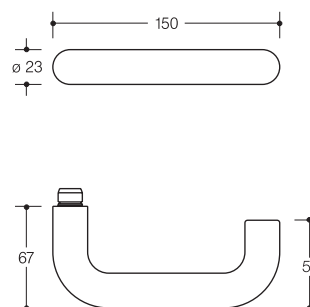
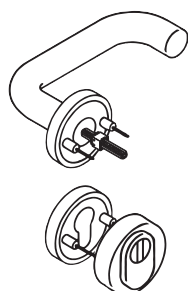

HEWI voordeur-halfgarnituur met veiligheidsrozet ES1 en cilinderbescherming (R-techniek)

- met doorlopende stalen kern
- afdekkap v. rozetten, ø 55 mm, 10,5 mm hoog, 1,5 mm wanddikte
- veiligheidsrozet in polyamide-staalcombinatie met cilinderbescherming
- buitenrozet, ø 58 mm en 16 mm hoog
- binnenrozet brandwerende uitvoering, ø 55 mm, 10,5 mm hoog
- boorbeschermingsplaat 33 x 76 mm, voor montage op de slotkast in het bereik van de profielcilinder
- gebruikerscategorie klasse 4
- van hoogwaardige polyamide
- van hoogwaardig mat polyamide

111R23.230
111PBR23.230

Bestaand uit deurkrukmodel 111.23R/111.23PBR, ø 23 mm, met ronde rozetten 305.23R/305.23PBR, veiligheidsrozet 306.23ESZRC/306.23BESZRC en wisselstift 72.9R.

MATERIAAL | KLEUREN

Polyamide, mat
 99 90

BESTELGEGEVENS

Type Nr.
 Kleur
 Vierkant
 Deurdikte
 Maat x

VERWIJZINGEN

- ← Verdere producten Systeem 111 **vanaf pagina 10**
- R-techniek **pagina 204**
- Stiften, boormallen **vanaf pagina 135**

Type Nr.

Afmetingen in mm / Omschrijving

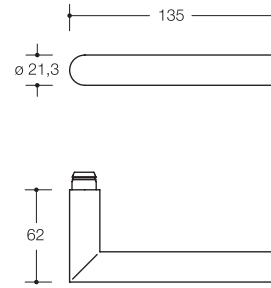
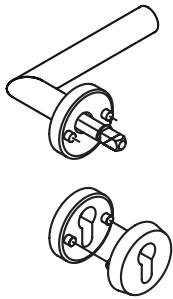

HEWI voordeur-halfgarnituur met veiligheidsrozet ES1
(R-techniek)

- met doorlopende stalen kern
- afdekkap v. rozetten, ø 55 mm, 10,5 mm hoog, 1,5 mm wanddikte
- veiligheidsrozet in polyamide-staalcombinatie
- buitenrozet, ø 55 mm en 10,5 mm hoog
- binnenrozet brandwerende uitvoering, ø 55 mm, 10,5 mm hoog
- boorbeschermingsplaat 33 x 76 mm, voor montage op de slot kast in het bereik van de profielcilinder
- gebruikerscategorie klasse 4
- van hoogwaardige polyamide
- van hoogwaardig mat polyamide

162PCR22.230
162PBR22.230

Bestaand uit deurkrukmodel 162.21PCR/162.21PBR, ø 21,3 mm, met ronde rozetten 305.21PCR/305.21PBR, veiligheidsrozet 306.23ESRC/306.23PBESRC en wisselstift 72.9R.

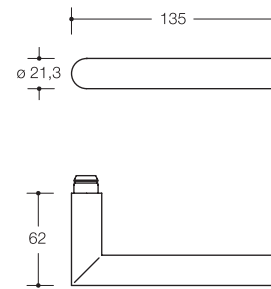
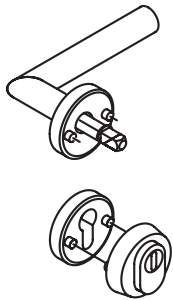

HEWI voordeur-halfgarnituur met veiligheidsrozet ES1 en cilinderbescherming (R-techniek)

- met doorlopende stalen kern
- afdekkap v. rozetten, ø 55 mm, 10,5 mm hoog, 1,5 mm wanddikte
- veiligheidsrozet in polyamide-staalcombinatie met cilinderbescherming
- buitenrozet, ø 58 mm en 16 mm hoog
- binnenrozet brandwerende uitvoering, ø 55 mm, 10,5 mm hoog
- boorbeschermingsplaat 33 x 76 mm, voor montage op de slot kast in het bereik van de profielcilinder
- gebruikerscategorie klasse 4
- van hoogwaardige polyamide
- van hoogwaardig mat polyamide

162PCR23.230
162PBR23.230

Bestaand uit deurkrukmodel 162.21PCR/162.21PBR, ø 21,3 mm, met ronde rozetten 305.21PCR/305.21PBR, veiligheidsrozet 306.23ESZRC/306.23BESZRC en wisselstift 72.9R.

MATERIAAL | KLEUREN

Polyamide | Polyamide, mat

99 90

BESTELGEGEVENS

Type Nr.
Kleur
Vierkant
Deurdikte
Maat x

HEWI veiligheids-sleutelrozetten zijn conform DIN 18257 ES1 gekeurd en voor gebruik op inbraakwerende deuren (EN 1627-1630) geschikt. De boorbeschermingsplaat moet conform de eisen van de DIN 18273 ES op het insteekslot / meervoudige vergrendeling vastgeplakt worden. Anti-diefstalrozetten zijn slechts een gedeeltelijke bescherming.

Type Nr.

Afmetingen in mm / Omschrijving

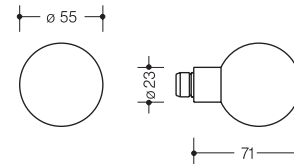

111K.33
111K.43
111K.13
111K.73

HEWI halfgarnituur

- knop \varnothing 55 mm, hals \varnothing 23 mm, vast
- van hoogwaardige polyamide
- met ronde rozet 305...
- met ovale rozet 315...
- met schild 230...
- met schild 235...

111PBK.33
111PBK.43

- van hoogwaardig mat polyamide
- met ronde rozet 305...
- met ovale rozet 315...

Model 123.23

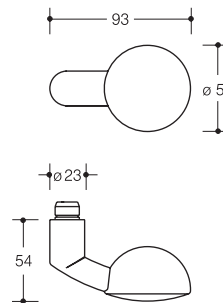

130K.38
130K.48
130K.18
130K.78

HEWI halfgarnituur

- van hoogwaardige polyamide
- knop hals \varnothing 23 mm, vast
- met ronde rozet 305...
- met ovale rozet 315...
- met schild 230...
- met schild 235...

Model 138

MATERIAAL | KLEUREN

Polyamide, mat



Polyamide

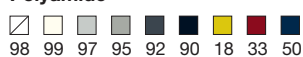

BESTELGEGEVENS

Type Nr.
Kleur
Vierkant
Deurdikte
Richting (rechts- of linkswijzend)

VERWIJZINGEN

- ← Verdere producten Systeem 111 **vanaf pagina 10**
- ← Verdere producten Systeem 162 **vanaf pagina 42**
- Stiften, boormallen **vanaf pagina 135**
- R-techniek **pagina 204**

Type Nr.

Afmetingen in mm / Omschrijving

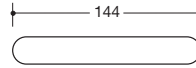
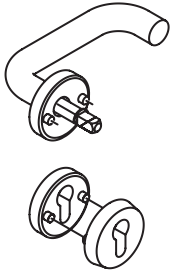

EPD alleen geldig voor RVS oppervlak.

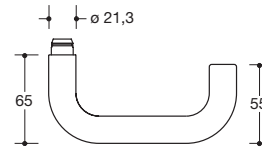

HEWI voordeur-halfgarnituur met veiligheidsrozet ES1

(H-techniek)

- van roestvrij staal
- met geïntegreerde hooghouder met veerondersteuning
- afdekkap v. rozetten, \varnothing 55 mm, 10,5 mm hoog, 1,5 mm wanddikte
- veiligheidsrozet van roestvrij staal
- buitenrozet, massief, \varnothing 55 mm en 12 mm hoog
- binnenrozet brandwerende uitvoering, \varnothing 55 mm, 10,5 mm hoog
- boorbeschermingsplaat 33 x 76 mm, voor montage op de slot kast in het bereik van de profielcilinder
- gebruikerscategorie klasse 4

111XAH22.130
Nieuw 111XPH22.130

- mat geborsteld
- zwart mat gepoedercoat

Bestaand uit deurkrukmodel 111X...H, \varnothing 21,3 mm, met ronde rozetten 305.21X...H, veiligheidsrozet 306.23X...ESRC en wisselstift 72.7B.

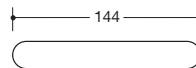
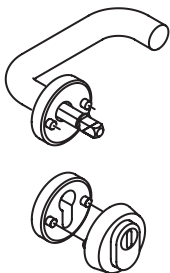

EPD alleen geldig voor RVS oppervlak.

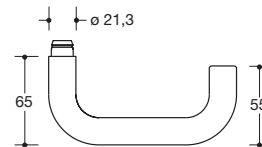

HEWI voordeur-halfgarnituur met veiligheidsrozet ES1 en cilinderbescherming (H-techniek)

- van roestvrij staal
- met geïntegreerde hooghouder met veerondersteuning
- afdekkap v. rozetten, \varnothing 55 mm, 10,5 mm hoog, 1,5 mm wanddikte
- veiligheidsrozet van roestvrij staal met cilinderbescherming
- buitenrozet, massief, \varnothing 55 mm en 14 mm hoog
- binnenrozet brandwerende uitvoering, \varnothing 55 mm, 10,5 mm hoog
- boorbeschermingsplaat 33 x 76 mm, voor montage op de slot kast in het bereik van de profielcilinder
- gebruikerscategorie klasse 4

111XAH23.130
Nieuw 111XPH23.130

- mat geborsteld
- zwart mat gepoedercoat

Bestaand uit deurkrukmodel 111X...H, \varnothing 21,3 mm, met ronde rozetten 305.21X...H, veiligheidsrozet 306.23X...ESZRC en wisselstift 72.7B.

MATERIAAL | OPPERVLAKKEN

Roestvrij staal

■ XA mat geborsteld ■ XP zwart mat gepoedercoat

HEWI veiligheids-sleutelrozetten zijn conform DIN 18257 ES1 gekeurd en voor gebruik op inbraakwerende deuren (EN 1627-1630) geschikt. De boorbeschermingsplaat moet conform de eisen van de DIN 18273 ES op het insteekslot / meervoudige vergrendeling vastgeplakt worden. Anti-diefstalrozetten zijn slechts een gedeeltelijke bescherming.

Type Nr.

Afmetingen in mm / Omschrijving

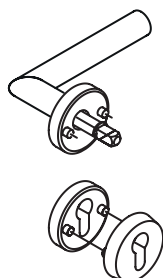

162XAH22.230
Nieuw **162XPH22.230**

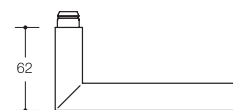
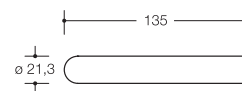

HEWI voordeur-halfgarnituur met veiligheidsrozet ES1 (H-techniek)

- van roestvrij staal
- met geïntegreerde hooghouder met veerondersteuning
- afdekkap v. rozetten, ø 55 mm, 10,5 mm hoog, 1,5 mm wanddikte
- veiligheidsrozet van roestvrij staal
- buitenrozet, massief, ø 55 mm en 12 mm hoog
- binnenrozet brandwerende uitvoering, ø 55 mm, 10,5 mm hoog
- boorbeschermingsplaat 33 x 76 mm, voor montage op de slot kast in het bereik van de profielcilinder
- gebruikerscategorie klasse 4
- mat geborsteld
- zwart mat gepoedercoat

Bestaand uit deurkrukmodel 162X...H, ø 21,3 mm, met ronde rozetten 305.21X...H, veiligheidsrozet 306.23X...ESRC en wisselstift 72.7B.

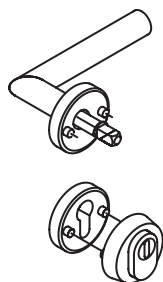

162XAH23.230
Nieuw **162XPH23.230**

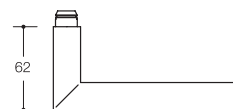
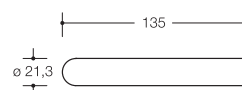

HEWI voordeur-halfgarnituur met veiligheidsrozet ES1 en cilinderbescherming (H-techniek)

- van roestvrij staal
- met geïntegreerde hooghouder met veerondersteuning
- afdekkap voor rozetten, ø 55 mm, 10,5 mm hoog, 1,5 mm wanddikte
- veiligheidsrozet van roestvrij staal met cilinderbescherming
- buitenrozet, massief, ø 55 mm en 14 mm hoog
- binnenrozet brandwerende uitvoering, ø 55 mm, 10,5 mm hoog
- boorbeschermingsplaat 33 x 76 mm, voor montage op de slot kast in het bereik van de profielcilinder
- gebruikerscategorie klasse 4
- mat geborsteld
- zwart mat gepoedercoat

Bestaand uit deurkrukmodel 162X...H, ø 21,3 mm, met ronde rozetten 305.21X...H, veiligheidsrozet 306.23X...ESZRC en wisselstift 72.7B.

BESTELGEGEVENS

Type Nr.
Vierkant
Deurdikte
Maat x

VERWIJZINGEN

- ← Verdere producten Systeem 111 **vanaf pagina 30**
- ← Verdere producten Systeem 162 **vanaf pagina 58**
- Stiften, boormallen **vanaf pagina 135**
- H-techniek **pagina 205**

Type Nr.

Afmetingen in mm / Omschrijving

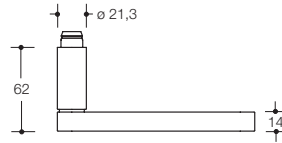
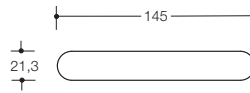
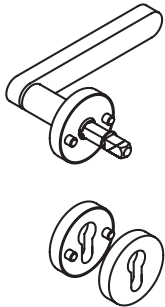

HEWI voordeur-halfgarnituur met veiligheidsrozet ES1
(H-techniek)

- van roestvrij staal, oppervlakte mat geborsteld
- met geïntegreerde hooghouder met veerondersteuning
- afdekkap v. rozetten, ø 55 mm, 10,5 mm hoog, 1,5 mm wanddikte
- veiligheidsrozet van roestvrij staal
- buitenrozet, massief, ø 55 mm en 12 mm hoog
- binnenrozet brandwerende uitvoering, ø 55 mm, 10,5 mm hoog
- boorbeschermingsplaat 33 x 76 mm, voor montage op de slot kast in het bereik van de profielcilinder
- gebruikerscategorie klasse 4

270XAH22.130
Nieuw **270XPH22.130**

- mat geborsteld
- zwart mat gepoedercoat

Bestaand uit deurkrukmodel 271X...H, ø 21,3 mm, met ronde rozetten 305.21X...H, veiligheidsrozet 306.23X...ESRC en wisselstift 72.7B.

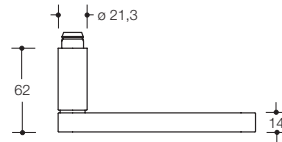
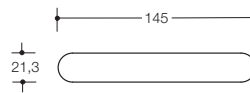
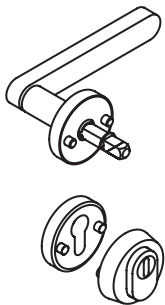

HEWI voordeur-halfgarnituur met veiligheidsrozet ES1 en cilinderbescherming (H-techniek)

- van roestvrij staal, oppervlakte mat geborsteld
- met geïntegreerde hooghouder met veerondersteuning
- afdekkap v. rozetten, ø 55 mm, 10,5 mm hoog, 1,5 mm wanddikte
- veiligheidsrozet van roestvrij staal met cilinderbescherming
- buitenrozet, massief, ø 55 mm en 14 mm hoog
- binnenrozet brandwerende uitvoering, ø 55 mm, 10,5 mm hoog
- boorbeschermingsplaat 33 x 76 mm, voor montage op de slot kast in het bereik van de profielcilinder
- gebruikerscategorie klasse 4

270XAH23.130
Nieuw **270XPH23.130**

- mat geborsteld
- zwart mat gepoedercoat

Bestaand uit deurkrukmodel 271X...H, ø 21,3 mm, met ronde rozetten 305.21X...H, veiligheidsrozet 306.23X...ESZRC en wisselstift 72.7B.

MATERIAAL | OPPERVLAKKEN

Roestvrij staal

■ XA mat geborsteld ■ XP zwart mat gepoedercoat

HEWI veiligheids-sleutelrozetten zijn conform DIN 18257 ES1 gekeurd en voor gebruik op inbraakwerende deuren (EN 1627-1630) geschikt. De boorbeschermingsplaat moet conform de eisen van de DIN 18273 ES op het insteekslot / meervoudige vergrendeling vastgeplakt worden. Anti-diefstalrozetten zijn slechts een gedeeltelijke bescherming.

Type Nr.

Afmetingen in mm / Omschrijving

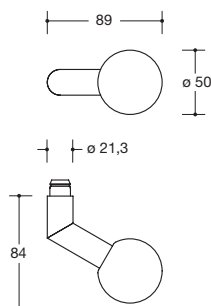

EPD alleen geldig voor RVS oppervlak.

Model 108X

- 111XAH53.048
- 111XAH53.038
- 111XAH53.018
- 111XAH53.058
- Nieuw** 111XPH53.048
- Nieuw** 111XPH53.038

- HEWI knop-stiftdeel, vast (H-techniek)**
- van roestvrij staal, greepstuk kogel \varnothing 50 mm, hals \varnothing 21,3 mm
 - met wisselstift 79.6B
 - vierkant 8, 8,5, 9 **F** of 10/8 mm getrapd en borgpen M5 x 8
 - mat geborsteld, met ovale rozet 315.21XAHKN
 - mat geborsteld, met ronde rozet 305.21XAHLN
 - mat geborsteld, met schild 230.21XAHLN
 - mat geborsteld, met schild 219.21XAHLN
 - zwart mat gepoedercoat, met ovale rozet 315.21XPHKN
 - zwart mat gepoedercoat, met ronde rozet 305.21XPHLN

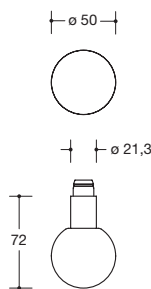

EPD alleen geldig voor RVS oppervlak.

Model 109X

- 111XAH53.039
- 111XAH53.049
- 111XAH53.019
- 111XAH53.059
- Nieuw** 111XPH53.039
- Nieuw** 111XPH53.049

- HEWI knop-stiftdeel, vast (H-techniek)**
- van roestvrij staal, greepstuk kogel \varnothing 50 mm, hals \varnothing 21,3 mm
 - met wisselstift 79.6B
 - vierkant 8, 8,5, 9 **F** of 10/8 mm getrapd en borgpen M5 x 8
 - mat geborsteld, met ronde rozet 305.21XAHLN
 - mat geborsteld, met ovale rozet 315.21XAHKN
 - mat geborsteld, met schild 230.21XAHLN
 - mat geborsteld, met schild 219.21XAHLN
 - zwart mat gepoedercoat, met ronde rozet 305.21XPHLN
 - zwart mat gepoedercoat, met ovale rozet 315.21XPHKN

BESTELGEGEVENS

VERWIJZINGEN

Type Nr.
Vierkant
Deurdikte
Maat x

- ← Verdere producten Serie 270 **vanaf p. 70**
- Stiften, boormallen **vanaf pagina 135**
- H-techniek **pagina 205**

Type Nr.

Afmetingen in mm / Omschrijving

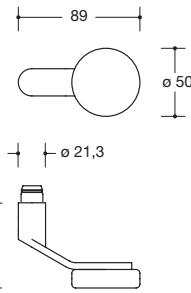

Model 106X

- 162XAH53.036
- 162XAH53.046
- 162XAH53.016
- 162XAH53.056
- Nieuw 162XPH53.036
- Nieuw 162XPH53.046

HEWI knop-stiftdeel, vast (H-techniek)

- van roestvrij staal, greepstuk $\varnothing 50 \times 14$ mm, hals $\varnothing 21,3$ mm
- met wisselstift 79.6B
- vierkant 8, 8,5, 9 **F** of 10/8 mm getrapt en borgpen M5 x 8
- mat geborsteld, met ronde rozet 305.21XAHLN
- mat geborsteld, met ovale rozet 315.21XAHKN
- mat geborsteld, met schild 230.21XAHLN
- mat geborsteld, met schild 219.21XAHLN
- zwart mat gepoedercoat, met ronde rozet 305.21XPHLN
- zwart mat gepoedercoat, met ovale rozet 315.21XPHKN

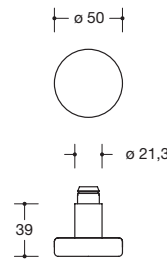

Model 107X

- 162XAH53.037
- 162XAH53.047
- 162XAH53.017
- 162XAH53.057
- Nieuw 162XPH53.037
- Nieuw 162XPH53.047

HEWI knop-stiftdeel, vast (H-techniek)

- van roestvrij staal, greepstuk $\varnothing 50 \times 14$ mm, hals $\varnothing 21,3$ mm
- met wisselstift 79.6B
- vierkant 8, 8,5, 9 **F** of 10/8 mm getrapt en borgpen M5 x 8
- mat geborsteld, met ronde rozet 305.21XAHLN
- mat geborsteld, met ovale rozet 315.21XAHKN
- mat geborsteld, met schild 230.21XAHLN
- mat geborsteld, met schild 219.21XAHLN
- zwart mat gepoedercoat, met ronde rozet 305.21XPHLN
- zwart mat gepoedercoat, met ovale rozet 315.21XPHKN

MATERIAAL | OPPERVLAKKEN

Roestvrij staal

XA mat geborsteld XP zwart mat gepoedercoat

F Brandveiligheid

zie Bestelhelp pagina 196

HEWI veiligheids-sleutelrozetten zijn conform DIN 18257 ES1 gekeurd en voor gebruik op inbraakwerende deuren (EN 1627-1630) geschikt. De boorbeschermingsplaat moet conform de eisen van de DIN 18273 ES op het insteekslot / meervoudige vergrendeling vastgeplakt worden. Anti-diefstalrozetten zijn slechts een gedeeltelijke bescherming.

Type Nr.

Afmetingen in mm / Omschrijving



EPD alleen geldig voor RVS oppervlak.

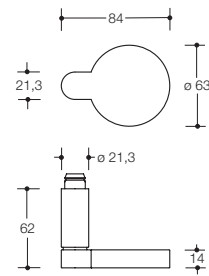

Model 276X

Nieuw 270XAH53.036
270XPH53.036

HEWI knop-stiftdeel, vast (H-techniek)

- van roestvrij staal, met wisselstift 79.6B
- greepstuk \varnothing 63 mm, hals \varnothing 21,3 mm, totale lengte 84 mm
- voormonteerd op ronde rozet 305.21XAHLN
- vierkant 8, 8,5, 9 **E** of 10/8 mm getrapt en borgpen M5 x 8
- mat geborsteld
- zwart mat gepoedercoat



EPD alleen geldig voor RVS oppervlak.

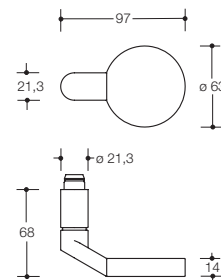

Model 277X

Nieuw 270XAH53.047
270XPH53.047

HEWI knop-stiftdeel, vast (H-techniek)

- van roestvrij staal, met wisselstift 79.6B
- greepstuk \varnothing 63 mm, hals \varnothing 21,3 mm, totale lengte 97 mm
- voormonteerd op ovale rozet 315.21XAHKN
- vierkant 8, 8,5, 9 **E** of 10/8 mm getrapt en borgpen M5 x 8
- mat geborsteld
- zwart mat gepoedercoat

BESTELGEGEVENS

Type Nr.
Vierkant
Deurdikte
Evt. gat (voor variant met schild)
Evt. afstand (voor variant met schild)

VERWIJZINGEN

← Verdere producten Systeem 111 **vanaf p. 30**
← Verdere producten Systeem 162 **vanaf p. 58**
← Verdere producten Serie 270 **vanaf pag. 70**
→ Stiften, boormallen **vanaf pagina 135**
→ H-techniek **pagina 205**

F

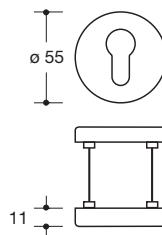

HEWI veiligheidsrozet

- buitenrozet in polyamide-rvs-verbinding, ø 55 mm, 10,5 mm dik
- brandwerend polyamide rozet in polyamide-rvs-combinatie binnen, 10,5 mm dik
- uitstekende cilinderopvang 7-12 mm
- gat: PC en KABA
- levering incl. schroeven

- van hoogwaardige polyamide
- van hoogwaardig mat polyamide

306.23ES
306.23PBES

HEWI veiligheidsrozet ES1

- dto., ES1 volgens DIN 18257, met boorbeschermingsplaat 33 x 76 mm, voor montage op de slotkast in het bereik van de profielcilinder
- gat: PZ

- van hoogwaardige polyamide
- van hoogwaardig mat polyamide

306.23ESRC*
306.23PBESRC*



F

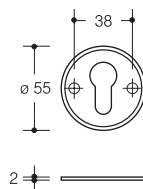

HEWI vulschijf

- voor veiligheidsrozet 306.23ES
- stalen schijf met polyamide-ring
- ø 55 mm, 2 mm dik, gat: PC en KABA

- van hoogwaardige polyamide
- van hoogwaardig mat polyamide

306.23ESF
306.23PBESF

MATERIAAL | KLEUREN

Polyamide

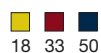
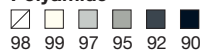

F

Brandveiligheid

zie Bestelhulp pagina 196

* HEWI veiligheids-sleutelrozetten zijn conform DIN 18257 ES1 gekeurd en voor gebruik op inbraakwerende deuren (EN 1627-1630) geschikt. De boorbeschermingsplaat moet conform de eisen van de DIN 18273 ES op het insteekslot / meervoudige vergrendeling vastgeplakt worden. Anti-diefstalrozetten zijn slechts een gedeeltelijke bescherming.

Type Nr.

Afmetingen in mm / Omschrijving

F

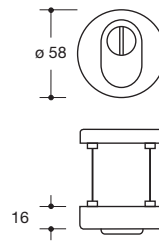
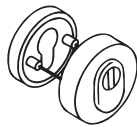

HEWI veiligheidsrozet met cilinderbescherming

- buitenrozet in polyamide-rvs-verbinding, met cilinderbescherming door stalen buis, ø 58 mm, 16 mm dik
- brandwerend polyamide rozet in polyamide-rvs-combinatie binnen, ø 55 mm, 10,5 mm dik, levering incl. schroeven
- uitstekende cilinderopvang 10,5-15 mm, gat: PC, alleen leverbaar paarsgewijs

- van hoogwaardige polyamide
- van hoogwaardig mat polyamide

HEWI veiligheidsrozet ES1 met cilinderbescherming

- dto., ES1 volgens DIN 18257, met boorbeschermingsplaat 33 x 76 mm, voor montage op de slotkast in het bereik van de profielcilinder

- van hoogwaardige polyamide
- van hoogwaardig mat polyamide

306.23ESZ
306.23PBESZ



306.23ESZRC*
306.23BESZRC*

F

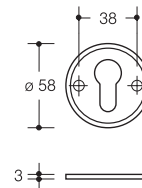

HEWI vulschijf

- voor veiligheidsrozet 306.23ESZ, gat: PC
- stalen schijf met polyamide-ring, ø 58 mm, 3 mm dik

- van hoogwaardige polyamide
- van hoogwaardig mat polyamide

306.23ESZF
306.23PBESZF

MATERIAAL | KLEUREN

BESTELGEGEVENS

VERWIJZINGEN

Polyamide, mat



99 90

Type Nr.
Kleur
Deurdikte
Gat

→ Stiffen, boormallen **vanaf pagina 135**

Type Nr.

Afmetingen in mm / Omschrijving

F

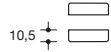
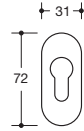

HEWI veiligheidsrozet

- buitenrozet in polyamide-rvs-verbinding
- gehard stalen onderrozet buiten
- brandwerend polyamide rozet in polyamide-rvs-combinatie binnen
- om op te schroeven, uitstekende cilinderopvang 7 - 12 mm, gat: PC
- levering zonder schroeven

316ES
316PBES

- van hoogwaardige polyamide
 - van hoogwaardig mat polyamide
- geschikt voor profieldeuren

F

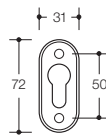

HEWI vulschijf

- voor veiligheidsrozet 316ES, gat: PC
- stalen schijf met polyamide-ring, 2 mm dik

316ESF
316PBESF

- van hoogwaardige polyamide
- van hoogwaardig mat polyamide

F

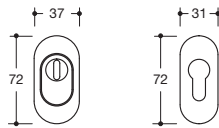

HEWI veiligheidsrozet met cilinderbescherming

- buitenrozet in polyamide-rvs-verbinding
- met cilinderbescherming door stalen buis
- gehard stalen onderrozet buiten
- brandwerend polyamide rozet in polyamide-rvs-combinatie binnen
- gat: PC, uitstekende cilinderopvang 8-14 mm
- levering incl. bevestigingsmateriaal
- binnenrozet 31 mm breed, 72 mm hoog, 10,5 mm dik
- buitenrozet 37 mm breed, 72 mm hoog, 14 mm dik

316ESZ
316PBESZ

- van hoogwaardige polyamide
 - van hoogwaardig mat polyamide
- geschikt voor profieldeuren

MATERIAAL | KLEUREN

MATERIAAL | KLEUREN

BESTELGEGEVENS

Polyamide

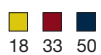
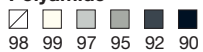

Polyamide, mat



Type Nr.

Kleur

Deurdikte

F Brandveiligheid

zie Bestelhelp pagina 196

Type Nr.

Afmetingen in mm / Omschrijving

F

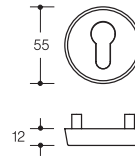

Nieuw 306.23XAES
306XPES

HEWI veiligheidsrozet

- buitenrozet massief, ø 55 mm, 12 mm hoog, gehard, in conische uitvoering, als bescherming tegen gewelddadig afdraaien
- binnenrozet brandwerende uitvoering van polyamide-rvs-verbinding, ø 55 mm, 10,5 mm hoog
- verborgen schroefverbinding, voor paarsgewijze montage, levering incl. schroeven M 5
- gat: PC en KABA, voor uitstekende cilinderopvang: 9-15 mm
- mat geborsteld
- zwart mat gepoedercoat



Nieuw 306.23XAESRC*
306XPESRC*

HEWI veiligheidsrozet ES1

- dto., ES1 volgens DIN 18257, met boorbeschermingsplaat 33 x 76 mm, voor montage op de slotkast in het bereik van de profielcilinder
- gat: PC
- mat geborsteld
- zwart mat gepoedercoat

F

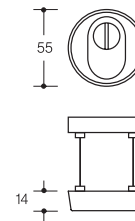

Nieuw 306.23XAESZ
306XPESZ

HEWI veiligheidsrozet met cilinderbescherming

- buitenrozet, massief, ø 55 mm, 14 mm hoog, gehard, met geïntegreerde cilinderbescherming met ondersteunende lijst
- in conische uitvoering, als bescherming tegen gewelddadig afdraaien
- binnenrozet brandwerende uitvoering, ø 55 mm, 10,5 mm hoog
- verborgen schroefverbinding, voor paarsgewijze montage, levering incl. schroeven M 5
- gat: PC en KABA, voor uitstekende cilinderopvang: 10,5-15 mm
- mat geborsteld
- zwart mat gepoedercoat



Nieuw 306.23XAESZRC*
306XPESZRC*

HEWI veiligheidsrozet ES1 met cilinderbescherming

- dto., ES1 volgens DIN 18257, met boorbeschermingsplaat 33 x 76 mm, voor montage op de slotkast in het bereik van de profielcilinder
- mat geborsteld
- zwart mat gepoedercoat

MATERIAAL | OPPERVLAKKEN

BESTELGEGEVENS

VERWIJZINGEN

Roestvrij staal



XA mat geborsteld XP zwart mat gepoedercoat

Type Nr.
Deurdikte
Gat

→ Stiften, boormallen **vanaf pagina 135**

Type Nr.

Afmetingen in mm / Omschrijving

F

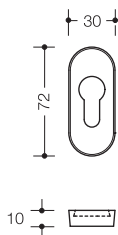

HEWI veiligheidsrozet

- van roestvrij staal, tweezijdig schuif-rozet (conisch)
- binnen brandwerende rozet 71,5 x 33 mm, 10,5 mm dik met onderdeel van polyamide-rvs-verbinding
- uitstekende cilinderopvang 9-15 mm
- gat: PC en KABA, alleen leverbaar paarsgewijs
- levering zonder schroeven
- mat geborsteld
- zwart mat gepoedercoat

316XAES
Nieuw 316XPES

F

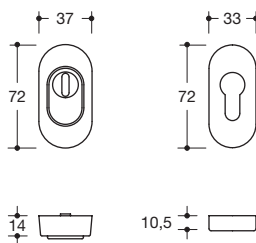

HEWI veiligheidsrozet met cilinderbescherming

- van roestvrij staal, met cilinderbescherming door stalen buis
- binnen brandwerende rozet, 71,5 x 33 mm, 10,5 mm dik
- buiten veiligheidsrozet (conisch), 72 x 37 mm, 14 mm dik
- uitstekende cilinderopvang 10,5-15 mm, gat: PC, alleen leverbaar paarsgewijs
- levering incl. schroeven
- mat geborsteld
- zwart mat gepoedercoat

316XAESZ
Nieuw 316XPESZ

Veiligheidsrozetten ES1 met en zonder cilinderbescherming



Classificatievergelijking van verschillende normen			
HEWI	DIN 18257	EN 1906	EN 1627
Veiligheidsrozet zonder cilinderbescherming	Klasse ES1	Klasse 2	RC 2
Veiligheidsrozet met cilinderbescherming	Klasse ES1	Klasse 2	RC 2

HEWI veiligheidsrozetten rozetten zijn getest volgens DIN 18257 ES1 en zijn geschikt voor gebruik op inbraakwerende deuren.
 Voor de eisen van DIN 18273 ES moet de 33 x 76 mm boorbeschermingsplaat op het mortelslot / meervoudig vergrendelingsmechanisme worden gemonteerd.
 Veiligheidsrozetten zijn slechts een gedeeltelijke zekering.

MATERIAAL | OPPERVLAKKEN

BESTELGEGEVENS

Roestvrij staal

XA mat geborsteld
 XP zwart mat gepoedercoat

F

Brandveiligheid

zie Bestelhulp **pagina 196**

Type Nr.

Deurdikte

Gat

Profieldeurbeslag

Polyamide, matte editie, roestvrij staal, poedercoating

POLYAMIDE | MATTE EDITIE

Systeem 111	128
Knop	129
Systeem 162	129
Bestelgegevens	134

ROESTVRIJ STAAL | POEDERCOATING

Systeem 111	130
Systeem 162	130
Serie 270	131
Knop-stiftdeel	132 - 133
Bestelgegevens	134



Type Nr.

Afmetingen in mm / Omschrijving

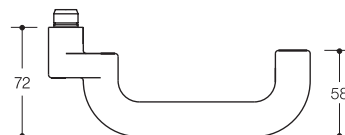
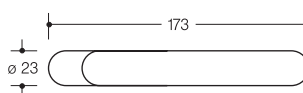

111R51.440
111PBR51.440

111R52.440
111PBR52.440

HEWI profieldeurbeslag

- ø 23 mm, met ovale rozet in R-techniek
- kruk en rozet door vastklikken vastdraaibaar verbonden
- voor vierkantstiften 8, 8,5 en 9 mm
- profieldeurbeslag klasse 4

- van hoogwaardige polyamide
- van hoogwaardig mat polyamide

- dto., brandwerende profieldeurbeslag klasse 4 **F**

- van hoogwaardige polyamide
- van hoogwaardig mat polyamide

Bestaand uit gatdeel model 114.23GKR/114.23PBR met krukrozet 315.23RKN/315.23PBRKN

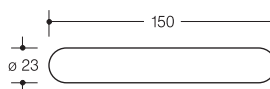

111R51.240

111R52.240

HEWI profieldeurbeslag

- van hoogwaardige polyamide ø 23 mm, met ovale rozet in R-techniek
- kruk en rozet door vastklikken vastdraaibaar verbonden
- voor vierkantstiften 8, 8,5 en 9 mm
- profieldeurbeslag klasse 4

- dto., brandwerende profieldeurbeslag klasse 4 **F**

Bestaand uit gatdeel model 111.23R met krukrozet 315.23RKN

MATERIAAL | KLEUREN

Polyamide

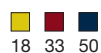
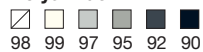

MATERIAAL | KLEUREN

Polyamide, mat



VLUCHT- | PROFIELDEURBESLAG

R-techniek EN 1906 Klasse 4
DIN 18273
EN 179



zie Bestelhulp **vanaf pagina 194**

Type Nr.

Afmetingen in mm / Omschrijving

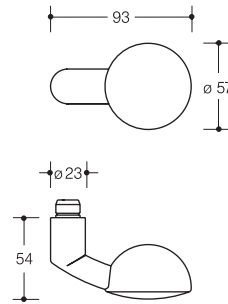

138RLT
315.23RKN

HEWI profieldeurbeslag

- van hoogwaardige polyamide, hals \varnothing 23 mm
- met ovale rozet in R-techniek, classe 4
- knop en rozet door vastklikken vastdraaibaar verbonden
- voor vierkantstiften 8, 8,5 en 9 mm

- knop-gatdeel model 138
- krukrozet

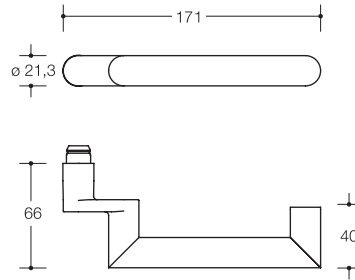

162PCR51.640
162PBR51.640

162PCR52.640
162PBR52.640

HEWI profieldeurbeslag

- van hoogwaardige polyamide \varnothing 21,3 mm met ovale rozet in R-techniek, met veerondersteuning
- kruk en rozet door vastklikken vastdraaibaar verbonden
- voor vierkantstiften 8, 8,5 en 9 mm
- profieldeurbeslag klasse 4

- van hoogwaardige polyamide
- van hoogwaardig mat polyamide

- dto., brandwerende profieldeurbeslag klasse 4 **F**

- van hoogwaardige polyamide
- van hoogwaardig mat polyamide

Bestaand uit gatdeel model 166.21PCR/166.21PBR met krukrozet 315.21PCRKN/315.21PBRKN

MATERIAAL | KLEUREN

Polyamide | Polyamide, mat



99 90

BESTELGEGEVENS

Type Nr.
Kleur
Vierkant

Verdere bestelgegevens **pagina 193**

VERWIJZINGEN

- Stiften, boormallen **vanaf pagina 135**
- R-techniek **pagina 204**

Type Nr.

Afmetingen in mm / Omschrijving



Nieuw 111XAH51.340
111XPH51.340

Nieuw 111XAH52.340
111XPH52.340

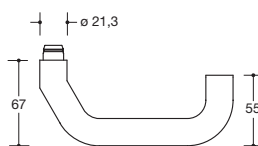
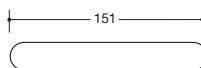

EPD alleen geldig voor RVS oppervlak.

HEWI profieldeurbeslag

- van roestvrij staal \varnothing 21,3 mm
- met ovale rozet in H-techniek, met veerondersteuning
- kruk en rozet door vastklikken vastdraaibaar verbonden
- voor vierkantstiften 8, 8,5 en 9 mm
- profieldeurbeslag klasse 4

- mat geborsteld
- zwart mat gepoedercoat

- dto., brandwerende profieldeurbeslag klasse 4 **F**
- mat geborsteld
- zwart mat gepoedercoat

Bestaand uit gatdeel model 113XA/113XP met krukrozet 315.21XAHKN/315.21XPHKN



Nieuw 162XAH51.640
162XPH51.640

Nieuw 162XAH52.640
162XPH52.640

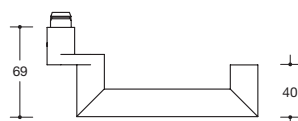
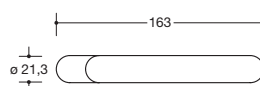

EPD alleen geldig voor RVS oppervlak.

HEWI profieldeurbeslag

- van roestvrij staal \varnothing 21,3 mm
- met ovale rozet in H-techniek, met veerondersteuning
- kruk en rozet door vastklikken vastdraaibaar verbonden
- voor vierkantstiften 8, 8,5 en 9 mm
- profieldeurbeslag klasse 4

- mat geborsteld
- zwart mat gepoedercoat

- dto., brandwerende profieldeurbeslag klasse 4 **F**
- mat geborsteld
- zwart mat gepoedercoat

Bestaand uit gatdeel model 166XA/166XP met krukrozet 315.21X...HKN

MATERIAAL | OPPERVLAKKEN

Roestvrij staal

■ XA mat geborsteld ■ XP zwart mat gepoedercoat

VLUCHT- | PROFIELDEURBESLAG

H-techniek EN 1906 Klasse 4
DIN 18273
EN 179



zie Bestelhulp **vanaf pagina 194**



Type Nr.

Afmetingen in mm / Omschrijving



EPD alleen geldig voor RVS oppervlak.



Nieuw 270XAH51.340
270XPH51.340

Nieuw 270XAH52.340
270XPH52.340

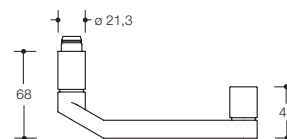
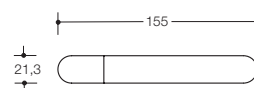

HEWI profieldeurbeslag

- van roestvrij staal \varnothing 21,3 mm
- met ovale rozet in H-techniek, met veerondersteuning
- kruk en rozet door vastklikken vastdraaibaar verbonden
- voor vierkantstiften 8, 8,5 en 9 mm
- profieldeurbeslag klasse 4

- mat geborsteld
- zwart mat gepoedercoat

- dto., brandwerende profieldeurbeslag klasse 4 **F**
- mat geborsteld
- zwart mat gepoedercoat

Bestaand uit gatdeel model 273X met krukrozet 315.21X...HKN



Nieuw 270XAH51.440
270XPH51.440

Nieuw 270XAH52.440
270XPH52.440

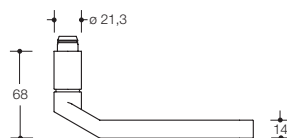
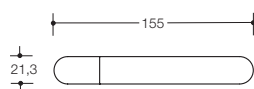

EPD alleen geldig voor RVS oppervlak.

HEWI profieldeurbeslag

- van roestvrij staal \varnothing 21,3 mm
- met ovale rozet in H-techniek, met veerondersteuning
- kruk en rozet door vastklikken vastdraaibaar verbonden
- voor vierkantstiften 8, 8,5 en 9 mm
- profieldeurbeslag klasse 4

- mat geborsteld
- zwart mat gepoedercoat

- dto., brandwerende profieldeurbeslag klasse 4 **F**
- mat geborsteld
- zwart mat gepoedercoat

Bestaand uit gatdeel model 274X met krukrozet 315.21X...HKN

BESTELGEGEVENS

VERWIJZINGEN

Type Nr.
Evt. deurdikte
Vierkant
Verdere bestelgegevens **pagina 193**

→ Stiften, boormallen **vanaf pagina 135**
→ H-techniek **pagina 205**

Type Nr.

Afmetingen in mm / Omschrijving

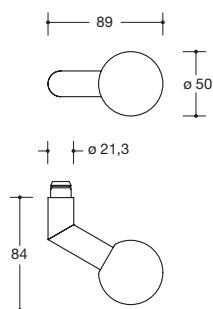
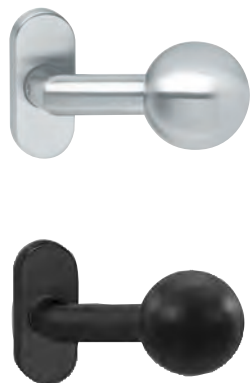

EPD alleen geldig voor RVS oppervlak.

Model 108X

111XAH53.048
Nieuw 111XPH53.048

HEWI knop-stiftdeel, vast (H-techniek)

- van roestvrij staal, greepstuk kogel \varnothing 50 mm, hals \varnothing 21,3 mm
- met wisselstift 79.6B
- vierkant 8, 8,5, 9 **F** of 10/8 mm getrap en borgpen M5 x 8
- mat geborsteld, met ovale rozet 315.21XAHKN
- zwart mat gepoedercoat, met ovale rozet 315.21XPHKN

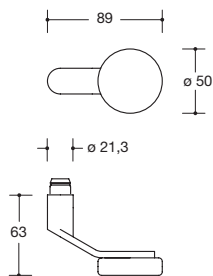

EPD alleen geldig voor RVS oppervlak.

Model 106X

162XAH53.046
Nieuw 162XPH53.046

HEWI knop-stiftdeel, vast (H-techniek)

- van roestvrij staal, greepstuk \varnothing 50 x 14 mm, hals \varnothing 21,3 mm
- met wisselstift 79.6B
- vierkant 8, 8,5, 9 **F** of 10/8 mm getrap en borgpen M5 x 8
- mat geborsteld, met ovale rozet 315.21XAHKN
- zwart mat gepoedercoat, met ovale rozet 315.21XPHKN

MATERIAAL | OPPERVLAGKEN

Roestvrij staal

XA mat geborsteld
 XP zwart mat gepoedercoat

VLUCHT- | PROFIELDEURBESLAG

H-techniek EN 1906 Klasse 4
 DIN 18273



zie Bestelhulp **vanaf pagina 194**

Type Nr.

Afmetingen in mm / Omschrijving



EPD alleen geldig voor RVS oppervlak.



Model 277X

270XAH53.047
Nieuw 270XPH53.047

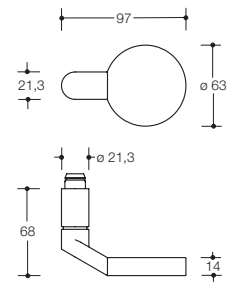

HEWI knop-stiftdeel, vast (H-techniek)

- van roestvrij staal, mat geborsteld
- greepstuk \varnothing 63 mm, hals \varnothing 21,3 mm, totale lengte 97 mm
- met wisselstift 79.6B
- vierkant 8, 8,5, 9 **E** of 10/8 mm getrapt en borgpen M5 x 8
- mat geborsteld, met ovale rozet 315.21XAHKN
- zwart mat gepoedercoat, met ovale rozet 315.21XPHKN

BESTELGEGEVENS

VERWIJZINGEN

Type Nr.
 Evt. deurdikte
Vierkant
 Verdere bestelgegevens **pagina 193**

→ Stiften, boormallen **vanaf pagina 135**
 → H-techniek **pagina 205**

Bestelgegevens voor ovale rozetten ter completering een garnituur

Garnituur	Deurkrukmodel/krukrozet	Materiaal	Type Nr.	Techniek	Antaal
Profiel deur-garnituur					
	Krukmodel en krukrozet kiezen				2
	Deurkrukkenstift		60.9R of 69.6B		1
	Sleutelrozet / - brandwerende	Roestvrij staal	316XAHKN / 316XAHFSKN	H-techniek	2
		Poedercoating	316XPHKN / 316XPHFSKN	H-techniek	2
		Polyamide	316RKN / 316RFSKN	R-techniek	2
		Polyamide, mat	316PBRKN / 316PBRFSKN	R-techniek	2
Eenzijdige profiel deurkruk					
	Krukmodel en krukrozet kiezen				1
	Wisselstift		72.7B of 72.9R		1
	Sleutelrozet / - brandwerende	Roestvrij staal	316XAHKN / 316XAHFSKN	H-techniek	2
		Poedercoating	316XPHKN / 316XPHFSKN	H-techniek	2
		Polyamide	316RKN / 316RFSKN	R-techniek	2
		Polyamide, mat	316PBRKN / 316PBRFSKN	R-techniek	2
Profiel deur garnituur met vaste knop					
	Krukmodel en krukrozet kiezen				1
	Knopmodel en krukrozet kiezen				1
	Wisselstift		70.9R of 79.6B		1
	Sleutelrozet / - brandwerende	Roestvrij staal	316XAHKN / 316XAHFSKN	H-techniek	2
		Poedercoating	316XPHKN / 316XPHFSKN	H-techniek	2
		Polyamide	316RKN / 316RFSKN	R-techniek	2
		Polyamide, mat	316PBRKN / 316PBRFSKN	R-techniek	2

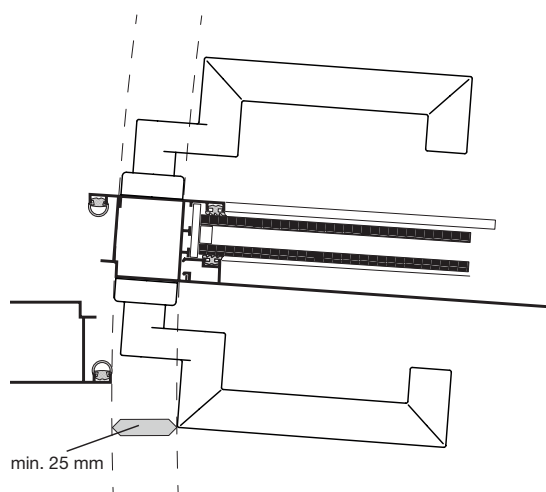

Enkele HEWI deurkrukken garanderen ook een veiligheidsafstand van 25 mm tot de sluitzijde van de deur bij montage direct aan de rand van de deur (zie productbeschrijvingen).
 Deze deurkrukken zijn getest volgens de richtlijnen van de gezamenlijke verzekeraars voor overheidsinstantie in Duitsland (BUK) en worden geadviseerd voor gebruik in openbare gebouwen, namelijk in school- en kinderdagverblijven.
 Profiel deurkrukken zijn met volgende functies te verkrijgen:

- Kamergarnituur**
- Wisselgarnituur**
- Brandwerende garnituur**
- Brandwerende wisselgarnituur**
- Brandwerende garnituur met gedeelde stift**

Stiften Boormallen

STIFTEN | BOORMALLEN

Stiften	136 – 137
Boormallen	138 – 139
Bestelhelp componenten	140
Bestelhelp boormallen	141



Wisselstift 72.7B

Stiften

Type Nr.

Omschrijving

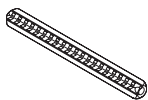

60.9R

HEWI vierkantstift (verende stift)

- van verzinkt staal
- voor verbinding van deurkruk gatdelen in R-techniek kunststof
- vierkant 8, 8,5, 9 **F** of 10/8 mm getrapt

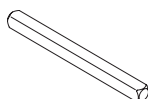

69.6B

- dto., voor H-techniek
- vierkant 7, 8, 8,5, 9 **F** of 10/8 mm getrapt

Bestelgegevens

- Type Nr.
- Vierkant
- Deurdikte

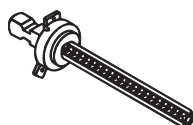

70.9R

HEWI wisselstift

- van verzinkt staal
- voor verbinding van knopkruk-gatdelen R-techniek (vierkant 9 mm) met deurkruk-gatdelen R-techniek
- wisselstift in verbinding met knopkruk-gatdeel resulteert in vaste knop
- vierkant 8, 8,5, 9 **F** of 10/8 mm getrapt

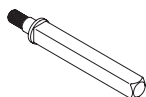

79.6B

- dto., voor H-techniek
- bijkomend voor wisselgarnituren:
 - speciaal rozet of schild voor vast knoppen
- vierkant 7, 8, 8,5, 9 **F** of 10/8 mm getrapt

Bestelgegevens

- Type Nr.
- Schild/rozet-nummer
- Knop-nummer
- Vierkant
- Deurdikte

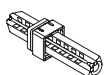

72.9R

HEWI wisselstift voor insteekmontage

- van verzinkt staal
- voor enkelzijdige montage van deurkruk-gatdelen in R-techniek
- vierkant 8, 8,5, 9 **F** of 10/8 mm getrapt

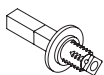

72.6B

- dto., voor H-techniek
- vierkant 7 mm

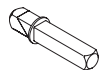

72.7B

- dto., voor H-techniek
- vierkant 8, 8,5, 9 **F** of 10/8 mm getrapt

Bestelgegevens

- Type Nr.
- Vierkant
- Maat x

AANVULLENDE PRODUCTEN



MV72

HEWI montage apparaat

- voor montage van wisselstift 72.6B

F Brandveiligheid
Stift 9 mm

Type Nr.

Omschrijving

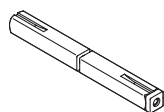

72.3R

HEWI wisselstift voor anti-paniekslot met gedeelte noot

- van verzinkt staal
- voor verbinding met deurkruk-gatdelen in R- en H-techniek

Bestelgegevens

- Type Nr.
- Vierkant 9 mm **F**
- Maat xi/xa

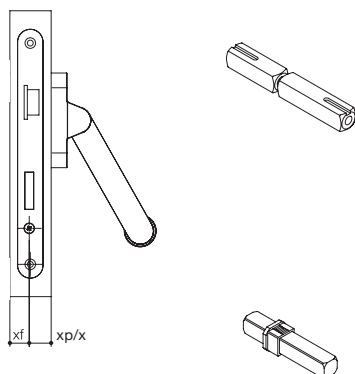

72.3PS

HEWI wisselstift voor anti-paniekslot met gedeelte noot

- van verzinkt staal

Bestelgegevens

- Type Nr.
- Vierkant 9 mm **F**
- Maat xf/xp (paniekstang) of maat xi/xa (krukgreep)

72.9PS

HEWI wisselstift voor insteekmontage

- van verzinkt staal

Bestelgegevens

- Type Nr.
- Vierkant 9 mm **F**
- Maat x

Maat "x binnen" en "x buiten"

bij brandwerende garnituur met gedeelte noot

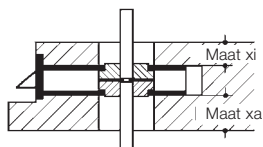

Maat "x"

bij halfgarnituren

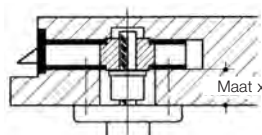

VERWIJZINGEN

- ← HEWI deurkrukken **vanaf pagina 14**
- Technische informatie **vanaf pagina 185**

Type Nr.

Omschrijving

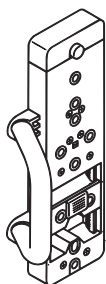

BL305.6.10U

HEWI boormal (geen omwisseling mogelijk)

- voor montage van alle rozetten (behalve 315... en 316...)
- en schilden en het voorboren van veiligheidsbeslagen
- van polyamide met boorbussen van gehard staal
- met continu verstelbare schuif van 42-92 mm (BB/PC) en van 50-100 mm (NR/FB...)
- compleet met centreerstiften en 7 mm boor (in houder van boormal)
- inclusief type nr. 63700 voor gebruik bij grote deurdikten

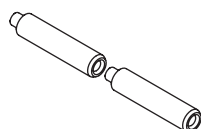

63700

HEWI centreerstift

- aanvulling op het boormal BL305.6.10U voor gebruik in grote deurdikten
- maakt de verlenging van de centreerstiften tot 30 mm mogelijk
- 2 stuks per set



BL550.08

HEWI boormal (geen omwisseling mogelijk)

- voor montage van HEWI krukgrepen
- met boorbussen van gehard staal



BL305.6.00

HEWI boormal (geen omwisseling mogelijk)

- voor montage van rozetten 305... en 306...
- van kunststof, met stalen centreerstiften

N.B.: Deze boormal kan slechts worden gebruikt voor de montage van maximaal 20 garnituren (slijtage).

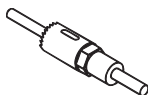

ZF27

HEWI centreerfrees (geen omwisseling mogelijk)

- voor montage van veiligheidsbeslagen, wissel- en halfgarnituren in R-techniek
- ø 27 mm, compleet met 7, 8, 8,5, 9 en 10 mm centreerstiften

ZF27HM

- dto., voor metaaldeuren
- ø 27 mm, compleet met 8, 9 en 10 mm centreerstiften

Type Nr.

Omschrijving



BM1106
(10 stuks)

HEWI bevestigingsmateriaal voor profieldeur
· voor bevestiging van krukrozetten 315... op profieldeuren
· incl. zelfborgende schroeven

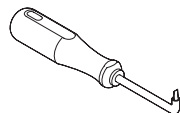

49444

HEWI kaphevel (geen omwisseling mogelijk)
· voor het loswippen van rozetten- of schildkappen
bij de demontage van krukornamenten



59705

HEWI sleutel voor demontage (geen omwisseling mogelijk)
· voor demontage van deurkrukken in H-techniek

Stiften
Boormallen

BESTELGEGEVENS

VERWIJZINGEN

Type Nr.

- ← HEWI deurkrukken **vanaf pagina 14**
- ← HEWI krukgrepen **vanaf pagina 102**
- Technische informatie **vanaf pagina 185**

Bestelhelp componenten

Binnendeuren (volbladdeuren)

Kamergarnituur

De benodigde componenten

Componente	Antaal
Krukgatdelen	2 stukken
Krukrozetten H/R-techniek	1 paar
Sleutelrozetten	1 paar
Alternatief schilden H/R-techniek	1 paar
Stift 69.6B H-techniek	1 stuk
Stift 60.9R R-techniek	1 stuk

Vrij/bezet-garnituur

De benodigde componenten

Componente	Antaal
Krukgatdelen	2 stukken
Krukrozetten H/R-techniek	1 paar
WC-rozetten	1 paar
Alternatief wc-schilden H/R-techniek	1 paar
Stift 69.6B H-techniek	1 stuk
Stift 60.9R R-techniek	1 stuk

Wisselgarnituur

De benodigde componenten

Componente	Antaal
Krukgatdeel	1 stuk
Knop-gatdeel vierkant 9 mm	1 stuk
Krukrozetten H/R-techniek	1 paar
Sleutelrozetten	1 paar
Alternatief schilden H/R-techniek	1 paar
Stift 79.6B H-techniek	1 stuk
Stift 70.9R R-techniek	1 stuk

Halfgarnituur

De benodigde componenten

Componente	Antaal
Krukgatdeel	1 stuk
Krukrozetten H/R-techniek	1 stuk
Sleutelrozetten	1 paar
Alternatief schilden	1 stuk
Stift 72.7B H-techniek	1 stuk
Stift 72.9R R-techniek	1 stuk

Brand- en rookwerende deuren

Brandwerende garnituur

De benodigde componenten

Componente	Antaal
Krukgatdelen vierkant 9 mm	2 stukken
Krukrozetten H/R-techniek	1 paar
Brandwerende sleutelrozetten	1 paar
Alternatief brandwerende schilden	1 paar
Stift 69.6B H-techniek	1 stuk
Stift 60.9R R-techniek	1 stuk

Brandwerende garnituur met gedeelde stift

De benodigde componenten

Componente	Antaal
Krukgatdelen vierkant 9 mm	2 stukken
Krukrozetten H/R-techniek	1 paar
Brandwerende sleutelrozetten	1 paar
Alternatief brandwerende schilden H/R-techniek	1 paar
Stift 72.3R H/R-techniek	1 stuk

Brandwerende wisselgarnituur

De benodigde componenten

Componente	Antaal
Krukgatdeel vierkant 9 mm	1 stuk
Knop-gatdeel vierkant 9 mm	1 stuk
Krukrozetten H/R-techniek	1 paar
Brandwerende sleutelrozetten	1 paar
Alt. brandwerende schilden H/R-tech.	1 paar
Stift 79.6B H-techniek	1 stuk
Stift 70.9R R-techniek	1 stuk

In de tabel staan de voor montage van HEWI schilden en rozetten benodigde boormallen en centreerfrees vermeld.

Voor informatie over de voor de montage benodigde boormal en centreerfrees, kijk rechts naast het bestelnummer van het betreffende schild resp. rozet of raadpleeg het betreffende montagevoorschrift.

Schilden/rozetten	Boormallen	
	BL305.6.10U voor seriemontage	BL305.6.00 voor max. 20 garnituren
219...	•	
230...	•	
235...	•	
235.21...	•	
236...	•	
285...	•	
305...	•	•
306...	•	•
306.23ES...	•	•

Stiften
Boormallen

	Centreerfrees ZF27
R-techniek	
· Wisselgarnituren knopzijde	•
· Bevestigingsmateriaal BM1106...	•
· Insteekmontage wisselstift 72.9R	•
H-techniek	
· Bevestigingsmateriaal BM1106...	•
· Insteekmontage wisselstift 72.7B	•

Raamgrepen

Polyamide, matte editie, roestvrij staal, poedercoating

POLYAMIDE | MATTE EDITIE

Overzicht	144
Systeem 111	146 – 147
Systeem 162	148 – 149
Componenten	153
Technische informatie	154

ROESTVRIJ STAAL | POEDERCOATING

Overzicht	145
Systeem 111	150
Systeem 162	151
Serie 270	152
Componenten	153
Technische informatie	154



SYSTEEM 111 | POLYAMIDE



111FG.1
pagina 146



111FGA.1afsluitbaar
pagina 146

SYSTEEM 111 | MATTE EDITIE



111PBFG.1
pagina 147



111PBFGA.1
afsluitbaar
pagina 147

SYSTEEM 162 | POLYAMIDE



162PCFG.2
pagina 148



162PCFGA.2
afsluitbaar
pagina 148

SYSTEEM 162 | MATTE EDITIE



162PBFG.2
pagina 149



162PBFGA.2
afsluitbaar
pagina 149

VINGERGREEPJE VOOR GLASDEUREN | POLYAMIDE



554
pagina 153

SYSTEEM 111 | ROESTVRIJ STAAL



111XAFG.1
pagina 150



111XAFGA.1
afsluitbaar
pagina 150

POEDERCOATING NIEUW



111XPG.1
pagina 150



111XPFGA.1
afsluitbaar
pagina 150

SYSTEEM 162 | ROESTVRIJ STAAL



162XAFG.2
pagina 151



162XAFGA.2
afsluitbaar
pagina 151

POEDERCOATING NIEUW



162XPG.2
pagina 151



162XPFGA.2
afsluitbaar
pagina 151

SERIE 270 | ROESTVRIJ STAAL



270XAFG.1
pagina 152



270XAFGA.1
afsluitbaar
pagina 152

POEDERCOATING



270XPG.1
pagina 152



270XPFGA.1
afsluitbaar
pagina 152

COMPONENTEN | ROESTVRIJ STAAL



326.20XAL
pagina 153



111XASG
pagina 153



111FG.1

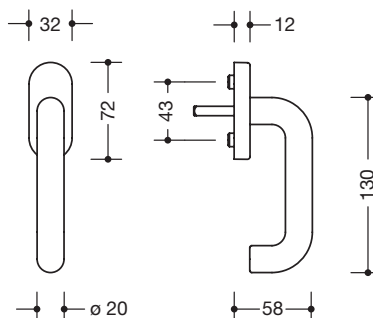

HEWI raamgreep

- van hoogwaardige polyamide, greep \varnothing 20 mm
- met stalen kern in roestwerende uitvoering en 90° klikstand
- ovale rozet met steunnokken en afdekkap voor verborgen schroefverbinding
- schroefgaten 43 mm, met 7 mm vierkantstift
- levering zonder bevestigingsschroeven

Op aanvraag ook met 180° of 45°-ventilatie klikstand verkrijgbaar.



111FGA.1**

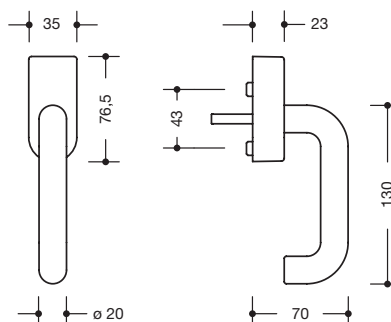

HEWI raamgreep

- afsluitbaar, van hoogwaardige polyamide, greep \varnothing 20 mm
- met stalen kern in roestwerende uitvoering en 90° klikstand
- metalen onderrozet met steunnokken en tegen demontage beveiligde bevestiging met afdekkap
- schroefgaten 43 mm, met 7 mm vierkantstift
- met speciale schroeven M5 en houtschroeven
- slot-cylinder met 5 stiften, in elke klikstand sluitbaar

111FGA.1K**

- dto., voor vensters met draai-kiëp functie

MATERIAAL | KLEUREN

Polyamide

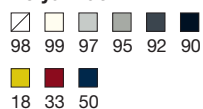

Voorzover alleen de type nr. bij de bestelling is opgegeven, we de volgende aangegeven standaard belegging nemen:

- 1. Raamgreep (standaard) "...FG..." :**
bovenstaande stiftlengte = 30 mm, klikstand = 90°
- 2. Raamgreep afsluitbaar "...FGA..." :**
bovenstaande stiftlengte = 30 mm, klikstand = 90°,
sluiting = gelijksluitend,
sleutelnummer = naar keuze

** Getest conform EN 13126 deel 3, voldoen aan de eisen van de EN 1627-1630 voor vensterelementen van de klasse RC1-RC6.

Type Nr.

Afmetingen in mm / Omschrijving

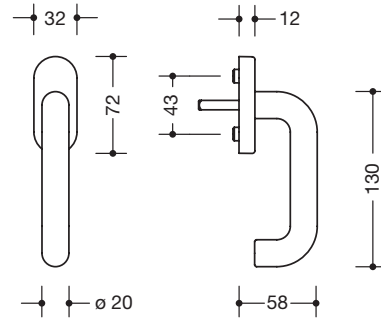

111PBF.G.1

HEWI raamgreep

- van hoogwaardig mat polyamide, greep \varnothing 20 mm
- met stalen kern in roestwerende uitvoering en 90° klikstand
- ovale rozet met steunnokken en afdekkap voor verborgen schroefverbinding
- schroefgaten 43 mm, met 7 mm vierkantstift
- levering zonder bevestigingsschroeven

Op aanvraag ook met 180° of 45°-ventilatie klikstand verkrijgbaar.

Raamgrepen

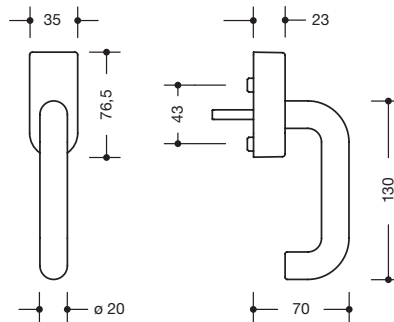

111PBF.GA.1**

HEWI raamgreep

- afsluitbaar, van hoogwaardig mat polyamide
- greep \varnothing 20 mm
- met stalen kern in roestwerende uitvoering en 90° klikstand
- metalen onderrozet met steunnokken en tegen demontage beveiligde bevestiging met afdekkap
- schroefgaten 43 mm, met 7 mm vierkantstift
- met speciale schroeven M5 en hout Schroeven
- slot-cylinder met 5 stiften, in elke klikstand sluitbaar

111PBF.GA.1K**

- dto., voor vensters met draai-kiep functie

MATERIAAL | KLEUREN

Polyamide, mat



BESTELGEGEVENS

- Type Nr.**
- Kleur**
- Stiftlengte:** bovenstaande stiftlengte aangeven
- DIN-richting:** bij k-uitvoering
- Soorten sluitingen:** voor version afsluitbaar
- Sleutelnummer:** bijv. de vergroting van bestaande gebouwen

VERWIJZINGEN

- ← HEWI deurkrukken **vanaf pagina 9**
- Technische informatie **pagina 185**
- HEWI grepen **vanaf pagina 158**
- HEWI scharnieren **vanaf pagina 222**

Type Nr.

Afmetingen in mm / Omschrijving



162PCFG.2

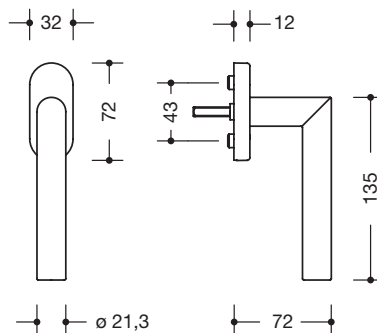

HEWI raamgreep

- van hoogwaardige polyamide, greep \varnothing 21,3 mm
- met stalen kern in roestwerende uitvoering en 90° klikstand
- ovale rozet met steunnokken en afdekkap voor verborgen schroefverbinding
- schroefgaten 43 mm, met 7 mm vierkantstift
- levering zonder bevestigingsschroeven

Op aanvraag ook met 45°-ventilatie klikstand verkrijgbaar.



162PCFGA.2**

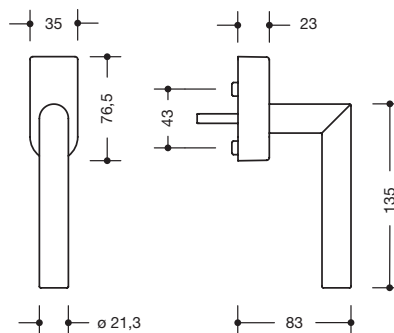

HEWI raamgreep

- afsluitbaar, van hoogwaardige polyamide, greep \varnothing 21,3 mm
- met stalen kern in roestwerende uitvoering en 90° klikstand
- metalen onderrozet met steunnokken en tegen demontage beveiligde bevestiging met afdekkap
- schroefgaten 43 mm, met 7 mm vierkantstift
- speciale schroeven M5 en houtschroeven
- slot-cylinder met 5 stiften, in elke klikstand sluitbaar

162PCFGA.2K**

- dto., voor vensters met draai-kiep functie

MATERIAAL | KLEUREN

Polyamide

99 90

Voorzover alleen de type nr. bij de bestelling is opgegeven, we de volgende aangegeven standaard belegging nemen:

1. Raamgreep (standaard) "...FG...":

bovenstaande stiftenlengte = 30 mm, klikstand = 90°

2. Raamgreep afsluitbaar "...FGA...":

bovenstaande stiftenlengte = 30 mm, klikstand = 90°,

sluiting = gelijksluitend,

sluutelnummer = naar keuze

** Getest conform EN 13126 deel 3, voldoen aan de eisen van de EN 1627-1630 voor vensterelementen van de klasse RC1-RC6.

Type Nr.

Afmetingen in mm / Omschrijving



162PBF.G.2

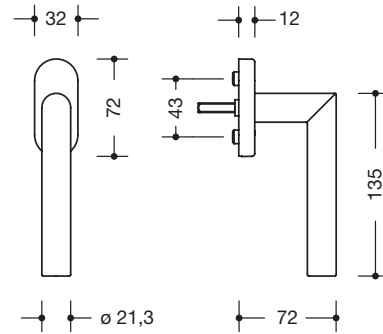

HEWI raamgreep

- van hoogwaardig mat polyamide, greep $\varnothing 21,3$ mm
- met stalen kern in roestwerende uitvoering en 90° klikstand
- ovale rozet met steunnokken en afdekkap voor verborgen schroefverbinding
- schroefgaten 43 mm, met 7 mm vierkantstift
- levering zonder bevestigingsschroeven

Op aanvraag ook met 45°-ventilatie klikstand verkrijgbaar.

Raamgrepen



162PBF.GA.2**

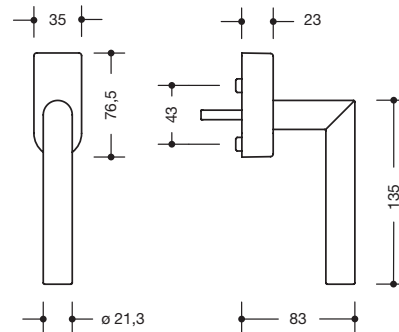

HEWI raamgreep

- afsluitbaar, van hoogwaardig mat polyamide, greep $\varnothing 21,3$ mm
 - met stalen kern in roestwerende uitvoering en 90° klikstand
 - metalen onderrozet met steunnokken en tegen demontage beveiligde bevestiging met afdekkap
 - schroefgaten 43 mm, met 7 mm vierkantstift
 - speciale schroeven M5 en houtschroeven
 - slot-cylinder met 5 stiften, in elke klikstand sluitbaar
- 162PBF.GA.2K** · dto., voor vensters met draai-kiep functie

MATERIAAL | KLEUREN

Polyamide, mat



99 90

BESTELGEGEVENS

Type Nr.

Kleur

Stiftlengte: bovenstaande stiftlengte aangeven

DIN-richting: bij k-uitvoering

Soorten sluitingen: voor version afsluitbaar

Sleutelnummer: bijv. de vergroting van bestaande gebouwen

VERWIJZINGEN

← HEWI deurkrukken **vanaf pagina 41**

→ Technische informatie **pagina 185**

→ HEWI grepen **vanaf pagina 167**

→ HEWI scharnieren **vanaf pagina 222**

Type Nr.

Afmetingen in mm / Omschrijving

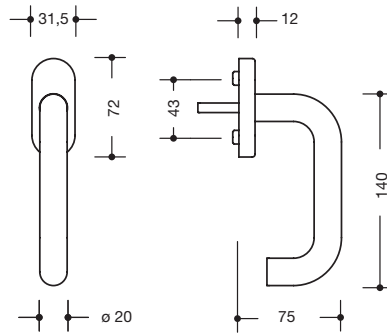

Nieuw 111XAFG.1
111XPGF.1

HEWI raamgreep

- van roestvrij staal, greep \varnothing 20 mm
- met 90° klikstand, gemonteerd op ovale rozet
- met steunnokken en afdekkap voor verborgen schroefverbinding
- schroefgaten 43 mm, met 7 mm vierkantstift
- levering zonder bevestigingsschroeven

- mat geborsteld
- poedergecoat in diepmat zwart

Op aanvraag ook met 45°-ventilatie klikstand verkrijgbaar.

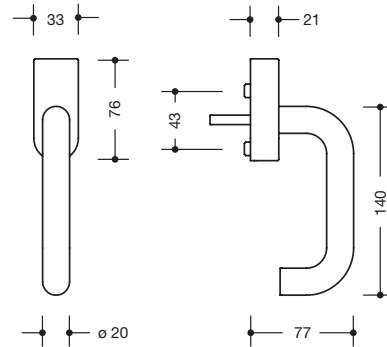

Nieuw 111XAFGA.1**
111XPFGA.1**

HEWI raamgreep

- afsluitbaar, van roestvrij staal
- greep \varnothing 20 mm, met 90° klikstand
- metalen onderrozet met steunnokken en tegen demontage beveiligde bevestiging met afdekkap
- schroefgaten 43 mm, met 7 mm vierkantstift
- met speciale schroeven M5 en houtschroeven
- slot-cylinder met 5 stiften, in elke klikstand sluitbaar

- mat geborsteld
- poedergecoat in diepmat zwart

Nieuw 111XAFGA.1K**
111XPFGA.1K**

- dto., voor vensters met draai-kiep functie
- mat geborsteld
- poedergecoat in diepmat zwart

MATERIAAL | OPPERVLAKKEN

Roestvrij staal

■ XA mat geborsteld ■ XP zwart mat gepoedercoaat

Voorzover alleen de type nr. bij de bestelling is opgegeven, we de volgende aangegeven standaard belegging nemen:

- 1. Raamgreep (standaard) "...FG..." :**
bovenstaande stiftenlengte = 30 mm, klikstand = 90°
- 2. Raamgreep afsluitbaar "...FGA..." :**
bovenstaande stiftenlengte = 30 mm, klikstand = 90°, sluiting = gelijksluitend, sleutelnummer = naar keuze

* Getest conform EN 13126 deel 3, voldoen aan de eisen van de EN 1627-1630 voor vensterelementen van de klasse RC1-RC6.

Type Nr.

Afmetingen in mm / Omschrijving



Nieuw 162XAFG.2
162XPGF.2

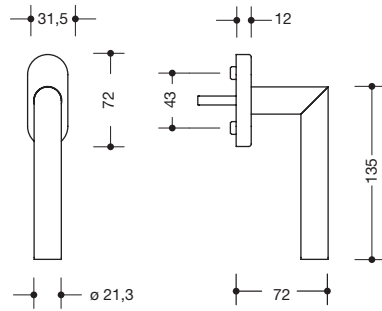

HEWI raamgreep

- van roestvrij staal, greep \varnothing 21,3 mm
- met 90° klikstand, gemonteerd op ovale rozet
- met steunnokken en afdekkap voor verborgen schroefverbinding
- schroefgaten 43 mm, met 7 mm vierkantstift
- levering zonder bevestigingsschroeven
- mat geborsteld
- poedergecoat in diepmat zwart

Op aanvraag ook met 45°-ventilatie klikstand verkrijgbaar.



Nieuw 162XAFGA.2*
162XPFGA.2*

Nieuw 162XAFGA.2K*
162XPFGA.2K*

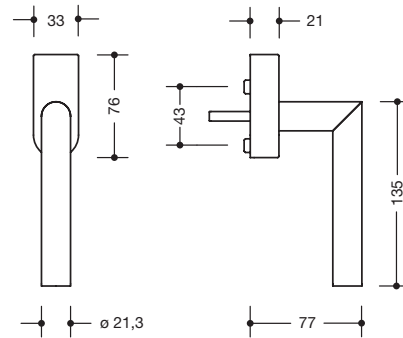

HEWI raamgreep

- afsluitbaar, van roestvrij staal
- greep \varnothing 21,3 mm, met 90° klikstand
- metalen onderrozet met steunnokken en tegen demontage beveiligde bevestiging met afdekkap
- schroefgaten 43 mm, met 7 mm vierkantstift
- met speciale schroeven M5 en houtschroeven
- slot-cylinder met 5 stiften, in elke klikstand sluitbaar
- mat geborsteld
- poedergecoat in diepmat zwart
- dto., voor vensters met draai-kiep functie
- mat geborsteld
- poedergecoat in diepmat zwart

MATERIAAL | OPPERVLAKKEN

Roestvrij staal



XA mat geborsteld XP zwart mat gepoedercoat

BESTELGEGEVENS

Type Nr.

Stiftlengte: bovenstaande stiftlengte aangeven

DIN-richting: bij k-uitvoering

Soorten sluitingen: voor version afsluitbaar

Sleutelnummer: bijv. de vergroting van bestaande gebouwen

VERWIJZINGEN

← HEWI deurkrukken **vanaf pagina's 29 en 57**

→ Technische informatie **pagina 185**

→ HEWI grepen **vanaf pagina 168**

Type Nr.

Afmetingen in mm / Omschrijving



270XAFG.1
270XPFG.1

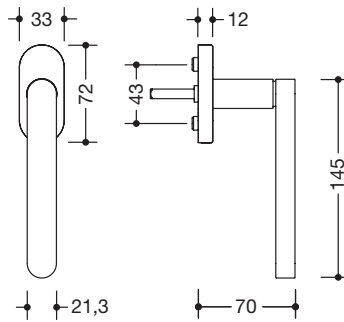

HEWI raamgreep

- van roestvrij staal, greep Hals \varnothing 21,3 mm
- met 90° klikstand, gemonteerd op ovale rozet
- met steunnokken en afdekkap voor verborgen schroefverbinding
- schroefgaten 43 mm, met 7 mm vierkantstift
- levering zonder bevestigingsschroeven
- mat geborsteld
- poedergecoat in diepmat zwart

Op aanvraag ook met 45°-ventilatie klikstand verkrijgbaar.



270XAFGA.1*
270XPFGA.1*

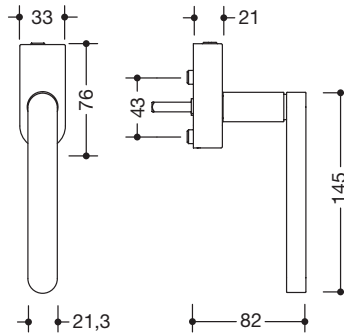

HEWI raamgreep

- afsluitbaar, van roestvrij staal
- greep Hals \varnothing 21,3 mm, met 90° klikstand
- metalen onderrozet met steunnokken en tegen demontage beveiligde bevestiging met afdekkap
- schroefgaten 43 mm, met 7 mm vierkantstift
- met speciale schroeven M5 en hout Schroeven
- slot-cylinder met 5 stiften, in elke klikstand sluitbaar
- mat geborsteld
- poedergecoat in diepmat zwart

MATERIAAL | OPPERVLAGKEN

Roestvrij staal

XA mat geborsteld
 XP zwart mat gepoedercoat

Voorzover alleen de type nr. bij de bestelling is opgegeven, we de volgende aangegeven standaard belegging nemen:

1. Raamgreep (standaard) "...FG...":

bovenstaande stiftlengte = 30 mm, klikstand = 90°

2. Raamgreep afsluitbaar "...FGA...":

bovenstaande stiftlengte = 30 mm, klikstand = 90°,

sluiting = gelijksluitend,

slutelnummer = naar keuze

* Getest conform EN 13126 deel 3, voldoen aan de eisen van de EN 1627-1630 voor vensterelementen van de klasse RC1-RC6.

Type Nr.

Afmetingen in mm / Omschrijving

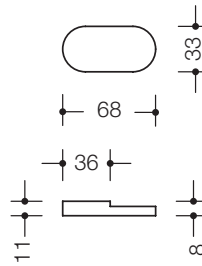

554

HEWI vingergreepje voor glasdeuren

- van hoogwaardige polyamide
- voor balkondeuren

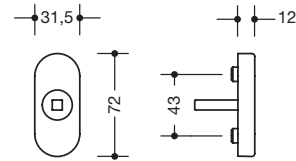

326.20XAL

HEWI doornrozet

- van roestvrij staal, met 90° klikstand
- ovale rozet met steunnokken en afdekkap voor verborgen schroefverbinding
- schroefgaten 43 mm, met 7 mm vierkantstift
- levering zonder bevestigingsschroeven

Op aanvraag ook met 45°-ventilatie klikstand verkrijgbaar.

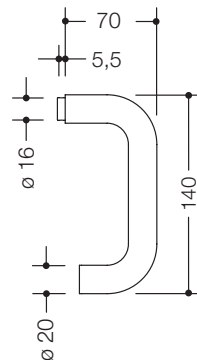

111XASG

HEWI insteekkruk

- van roestvrij staal, \varnothing 21,3 mm
- alleen leverbaar in oppervlakte A = mat geborsteld

MATERIAAL | KLEUREN

Polyamide

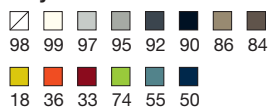

BESTELGEGEVENS

Type Nr.

Stiftlengte: bovenstaande stiftlengte aangeven

DIN-richting: bij k-uitvoering

Soorten sluitingen: voor version afsluitbaar

Sleutelnummer: bijv. de vergroting van bestaande gebouwen

VERWIJZINGEN

← HEWI deurkrukken **vanaf pagina 83**

→ Technische informatie **pagina 185**

→ HEWI grepen **vanaf pagina 170**

Raamgrepen afsluitbaar (“...FGA...”):

Zijn gecertificeerd volgens RAL GZ 607/9; 09.2012; getest conform EN 13126 deel 3, voldoen aan de eisen van de EN 1627-1630 voor vensterelementen van de klasse RC1-RC6.

Raamgrepen afsluitbaar draai-kiep functie (“...K”):

De mechaniek moet geschikt zijn voor draai-kiep functie. De draai-kiep functie is alleen in combinatie met afsluitbare raamgreep mogelijk.

Functie afgesloten:

De raamgreep geeft bij 180° het raam voor kiepen vrij. Het raam kan in gesloten functie niet geopend worden.

Functie niet afgesloten:

De raamgreep geeft bij 180° draaien het raam vrij voor kiepen, bij 90° kan raam compleet geopend worden.

Soorten sluitingen

- | | |
|--------------------------------|--|
| a) verschillend sluitend (VS): | voor elke sluitcilinder zijn aparte sleutels nodig. |
| b) gelijksluitend (GS): | alle sluitcilinders kunnen met dezelfde sleutel worden gesloten. |

Grepen

Polyamide, matte editie, roestvrij staal

POLYAMIDE | MATTE EDITIE

Sortiment	156
Systeem 111 polyamide	158 – 162
Grepen voor scheidingswandsystemen	163
Stangensysteem	164 – 167

ROESTVRIJ STAAL

Sortiment	157
Systeem 111	168 – 169
Systeem 162	170 – 171
Bevestigingswijzen	172 – 181
Montageinstructies	182 – 184



SYSTEEM 111 | POLYAMIDE

						
550...LT ø 30 mm	550.33LT ø 33 mm	550...GKLT ø 30 mm ø 33 mm ø 40 mm	550...GKWLT ø 30 mm ø 33 mm	550...KSLT ø 33 mm ø 40 mm	550KRLT ø 30 mm	550.33GKRLT ø 33 mm
pagina 158	pagina 158	pagina 159	pagina 160	pagina 161	pagina 162	pagina 162





GREPEN | MATTE EDITIE

						
550.33BLT ø 33 mm	550...BGKLT ø 30 mm ø 33 mm	550.30BGKWLT ø 30 mm	550.33BKSLT ø 33 mm	33.2010B ø 33 mm	33.2070B ø 33 mm	33.2070BS ø 33 mm
pagina 158	pagina 159	pagina 160	pagina 161	pagina 164	pagina 167	pagina 167

GREPEN VOOR SCHEIDINGSWANDSYSTEMEN | POLYAMIDE

	
550KRKIGA pagina 163	550.23T.41 pagina 163

GREPEN STANGSYSTEEM | POLYAMIDE

				
33.2010 ø 33 mm	33.2020 40.2020 ø 33 mm ø 40 mm	33.2023 40.2023 ø 33 mm ø 40 mm	33.2070 ø 33 mm	33.2070S ø 33 mm
pagina 164	pagina 165	pagina 166	pagina 167	pagina 167

KRUKGREPEN | POLYAMIDE, MATTE EDITIE

	
FSDG550.08 111PDDG02 pagina 102	111PBDG02 pagina 103

SYSTEEM 111



111XA...G1
 ø 25 mm
 pagina 168



111XA...G2
 ø 25 mm
 pagina 169



111XA...G3
 ø 30 mm
 pagina 168



111XA...G4
 ø 25 mm
 ø 30 mm
 pagina 169

SYSTEEM 162



160XA...G6
 ø 25 mm
 ø 30 mm
 pagina 170



160XA...G7
 ø 30 mm
 pagina 171

PANIEKSTANGEN SYSTEEM 111 | ROESTVRIJ STAAL, POEDERCOATING



PS111XA...0
 pagina 108



PS111XA...60
 pagina 108

PANIEKSTANGEN SYSTEEM 162 | ROESTVRIJ STAAL, POEDERCOATING



PS160XA...0
 pagina 109



PS160XA...60
 pagina 109

KRUKGREEP



162XADG...
 pagina 104

Type Nr.

Afmetingen in mm / Omschrijving

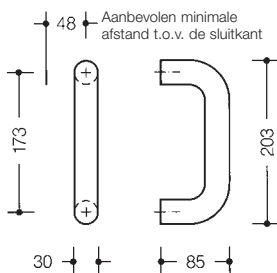

550LT

HEWI greep ø 30 mm

- van hoogwaardige polyamide, hartafstand 173 mm
- voor eenzijdige en paarsgewijze montage

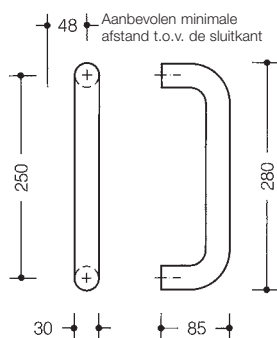

550.250LT

HEWI greep ø 30 mm

- van hoogwaardige polyamide, hartafstand 250 mm
- voor eenzijdige en paarsgewijze montage

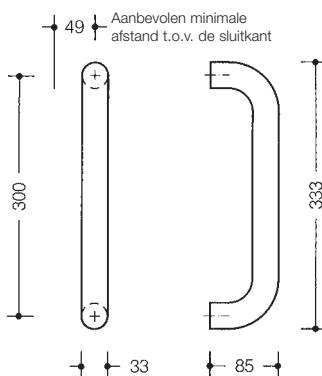

550.33LT
550.33BLT

HEWI greep ø 33 mm

- hartafstand 300 mm
- voor eenzijdige en paarsgewijze montage
- van hoogwaardige polyamide
- van hoogwaardig mat polyamide

MATERIAAL | KLEUREN

Polyamide



Type Nr.

Afmetingen in mm / Omschrijving

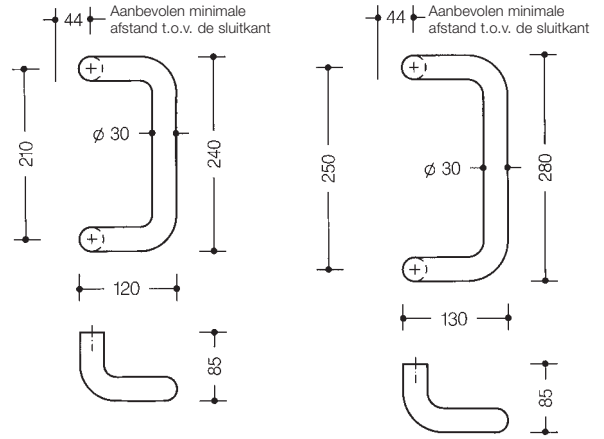

550GKLT
550.250GKLT
550.30BGKLT

HEWI greep ø 30 mm
 · voor eenzijdige en paarsgewijze montage
 · van hoogwaardige polyamide
 · hartafstand 210 mm
 · hartafstand 250 mm
 · van hoogwaardig mat polyamide
 · hartafstand 210 mm

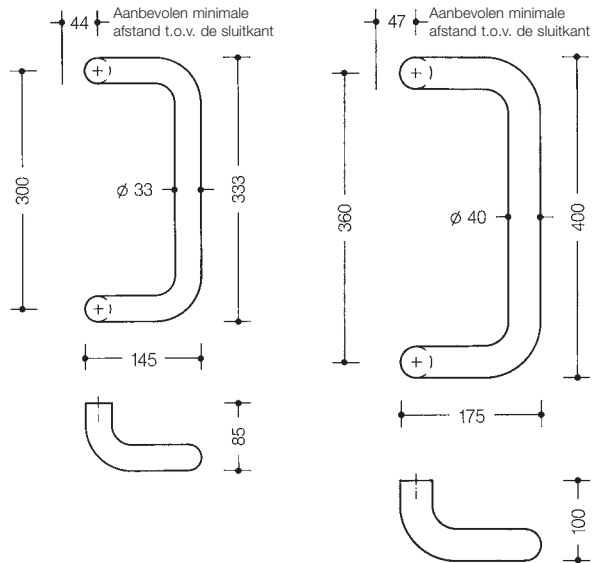

550.33GKLT
550.33BGKLT
550.40GKLT

HEWI greep ø 33 mm
 · hartafstand 300 mm
 · voor eenzijdige en paarsgewijze montage
 · van hoogwaardige polyamide
 · van hoogwaardig mat polyamide

HEWI greep ø 40 mm
 · van hoogwaardige polyamide, hartafstand 360 mm
 · voor eenzijdige en paarsgewijze montage

MATERIAAL | KLEUREN

Polyamide mat



BESTELGEGEVENS

Type Nr.
 Kleur
 Bevestigingswijzen enkelzijdig/
 paarsgewijs: vanaf pagina 172
 Evt. deurdikte

VERWIJZINGEN

← HEWI deurkrukken **vanaf pagina 9**
 ← HEWI raamgrepen **vanaf pagina 146**
 → Montageinstructies/profieldeuren **vanaf pagina 182**
 → HEWI symbolen polyamide **pagina 216**
 → HEWI scharnieren **vanaf pagina 222**

Type Nr.

Afmetingen in mm / Omschrijving

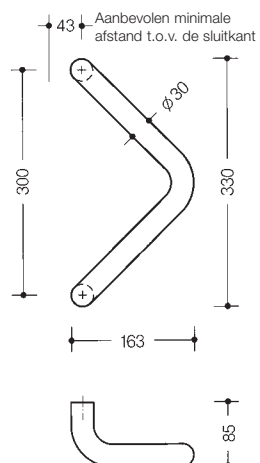

HEWI greep \varnothing 30 mm

- hartafstand 300 mm
- voor eenzijdige en paarsgewijze montage
- van hoogwaardige polyamide
- van hoogwaardig mat polyamide

550.30GKWLT
550.30BGKWLT

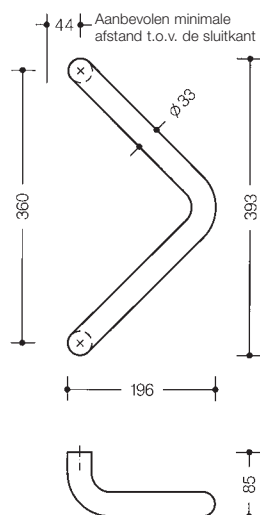

HEWI greep \varnothing 33 mm

- hartafstand 360 mm
- voor eenzijdige en paarsgewijze montage
- van hoogwaardige polyamide

550.33GKWLT

MATERIAAL | KLEUREN

Polyamide

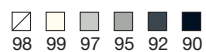

Type Nr.

Afmetingen in mm / Omschrijving

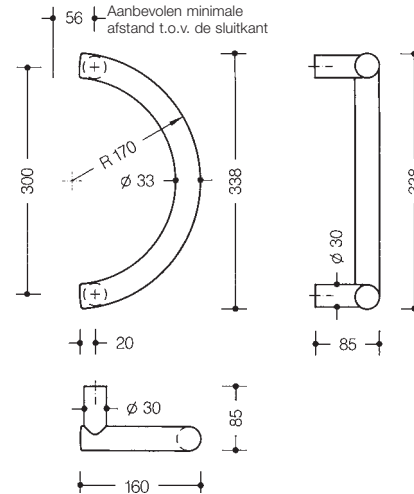

550.33KSLT
550.33BKSLT

HEWI greep ø 33 mm

- met stalen kern in roestwerende uitvoering
- steunen ø 30 mm
- hartafstand 300 mm
- voor eenzijdige en paarsgewijze montage
- van hoogwaardige polyamide
- van hoogwaardig mat polyamide

Let op:

Rozetbevestiging slechts met BA...30STG mogelijk! **pagina 225**

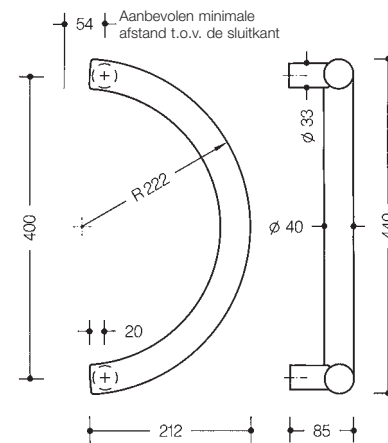

550.40KSLT

HEWI greep ø 40 mm

- van hoogwaardige polyamide
- met stalen kern in roestwerende uitvoering
- steunen ø 33 mm
- hartafstand 400 mm

Let op:

Rozetbevestiging slechts met BA...33STG mogelijk! **pagina 225**

MATERIAAL | KLEUREN

Polyamide, mat



BESTELGEGEVENS

Type Nr.
Kleur
**Bevestigingswijzen enkelzijdig/
paarsgewijs:** vanaf pagina 172
Evt. deurdikte

VERWIJZINGEN

- ← HEWI deurkrukken **vanaf pagina 9**
- ← HEWI raamgrepen **vanaf pagina 146**
- Montageinstructie/profieldeuren **vanaf pagina 182**
- HEWI symbolen polyamide **pagina 216**
- HEWI scharnieren **vanaf pagina 222**

Type Nr.

Afmetingen in mm / Omschrijving



550KRLT

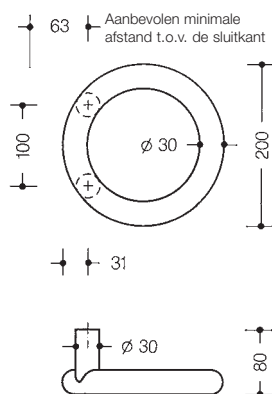

HEWI greep ø 30 mm

· van hoogwaardige polyamide, hartafstand 100 mm

Let op:

Rozetbevestiging slechts met BA...30STG mogelijk! **pagina 225**



550.33GKRLT

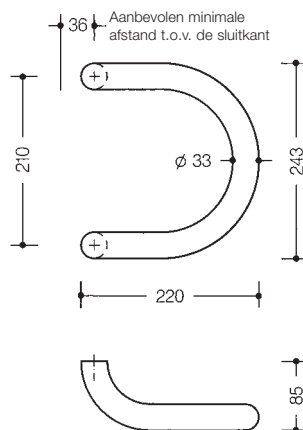

HEWI greep ø 33 mm

· van hoogwaardige polyamide, hartafstand 210 mm

Bijzonder geschikt voor profieldeuren conform DGUV (zie pagina 183).

MATERIAAL | KLEUREN

Leverbare polyamide kleuren voor
550KRLT en 550.33GKRLT

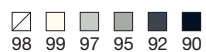

Type Nr.

Afmetingen in mm / Omschrijving



550KRKIGA

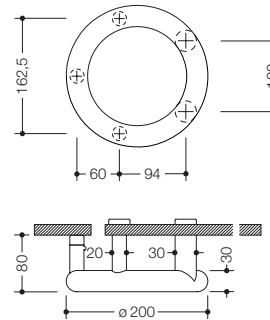

HEWI greep ø 30 mm

- voor scheidingswandsystemen b.v. in kleuterscholen
- van hoogwaardige polyamide, hartafstand 100 mm
- met 4 bevestigingspunten en zwarte buffer
- levering incl. bevestiging aan de achterkant met blinde rozetten ø 30 mm
- boorgat in de deur ø 12 mm
- montagegereedschap: zeskantsleutel sleutelbreedte 8

Deurdikte a.u.b. aangeven.



550.23T.41

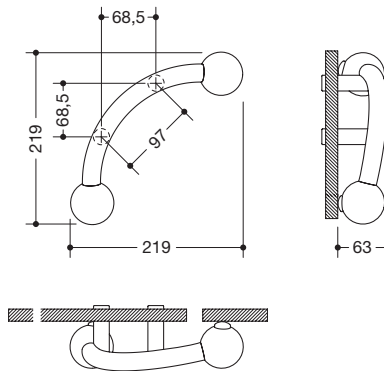

HEWI greep ø 23 mm

- voor scheidingswandsystemen b.v. in kleuterscholen
- van hoogwaardige polyamide
- greep ø 23 mm, kogels ø 55 mm
- met zwarte buffer
- levering incl. bevestigingswijze BA20.4 (pagina 315)

Deurdikte a.u.b. aangeven.

Leverbaar in alle kleur combinaties.

Voorbeeld:

Greep in HEWI kleur 98 (signaalwit),
kogels in HEWI kleur 74 (appelgroen).

MATERIAAL | KLEUREN

Leverbare polyamide kleuren voor
550KRKIGA en 550.23T.41

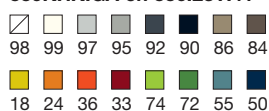

BESTELGEGEVENS

Type Nr.
Kleur
Bevestigingswijzen enkelzijdig/
paarsgewijs: vanaf pagina 172
Evt. deurdikte

VERWIJZINGEN

- ← HEWI deurkrukken **vanaf pagina 9**
- ← HEWI raamgrepen **vanaf pagina 146**
- Montageinstructies/profieldeuren **vanaf pagina 182**
- HEWI symbolen polyamide **pagina 216**
- HEWI scharnieren **vanaf pagina 222**

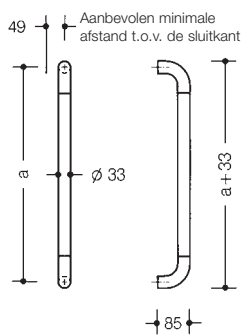

33.2010
33.2010B

HEWI greep ø 33 mm

- van stangstelsel
- met stalen kern in roestwerende uitvoering
- voor eenzijdige en paarsgewijze montage
- van hoogwaardige polyamide
- van hoogwaardig mat polyamide

Hartafstand	33.2010	33.2010B
van (mm)	200	200
200-399		
400-499		
500-599		
600-699		
700-799		
800-899		
900-999		
1000-1099		
1100-1199		
1200-1299		
1300-1399		
1400-1499		
1500-1599		
1600-1699		
1700-1799		
1800-1899		
1900-1999		
2000-2099		
2100-2199		
tot (mm)	2150	2150

MATERIAAL | KLEUREN

Polyamide

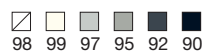

Type Nr.

Afmetingen in mm / Omschrijving

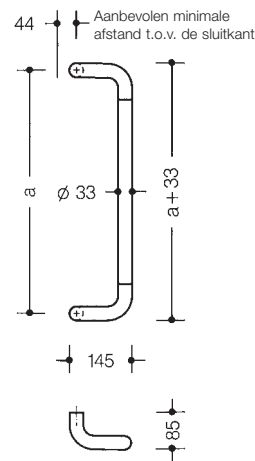

33.2020

HEWI greep ∅ 33 mm

- van stangstelsysteem
- met stalen kern in roestwerende uitvoering
- voor eenzijdige en paarsgewijze montage
- van hoogwaardige polyamide

Hartafstand	33.2020	40.2020
van (mm)	200	215
200-399		
400-499		
500-599		
600-699		
700-799		
800-899		
900-999		
1000-1099		
1100-1199		
1200-1299		
1300-1399		
1400-1499		
1500-1599		
1600-1699		
1700-1799		
1800-1899		
1900-1999		
2000		
tot (mm)	2000	2000

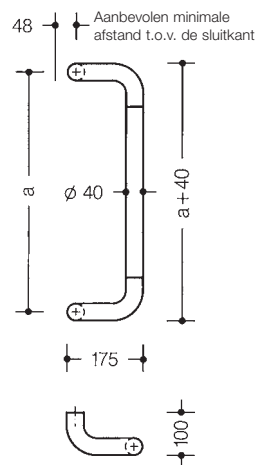

40.2020

HEWI greep ∅ 40 mm

- van stangstelsysteem
- met stalen kern in roestwerende uitvoering
- voor eenzijdige en paarsgewijze montage
- van hoogwaardige polyamide

MATERIAAL | KLEUREN

Polyamide, mat



99 90

BESTELGEGEVENS

Type Nr.
 Kleur
 Bevestigingswijzen enkelzijdig/
 paarsgewijs: vanaf pagina 172
 Evt. deurdikte

VERWIJZINGEN

- ← HEWI deurkrukken **vanaf pagina 9**
- ← HEWI raamgrepen **vanaf pagina 146**
- Montageinstructies/profieldeuren **vanaf pagina 182**
- HEWI symbolen polyamide **pagina 216**
- HEWI scharnieren **vanaf pagina 222**

Type Nr.

Afmetingen in mm / Omschrijving

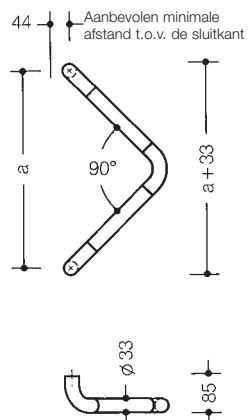

33.2023

HEWI greep ø 33 mm

- van stangstelsysteem
- met stalen kern in roestwerende uitvoering
- voor eenzijdige en paarsgewijze montage
- van hoogwaardige polyamide

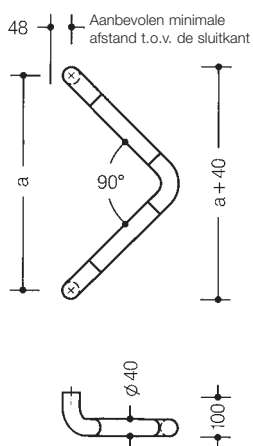

40.2023

HEWI greep ø 40 mm

- van stangstelsysteem
- met stalen kern in roestwerende uitvoering
- voor eenzijdige en paarsgewijze montage
- van hoogwaardige polyamide

Hartafstand	33.2023	40.2023
van (mm)	280	310
280-399		
400-499		
500-550		
tot (mm)	500	550

MATERIAAL | KLEUREN

Polyamide



Type Nr.

Afmetingen in mm / Omschrijving

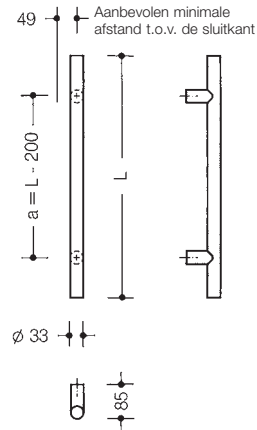

33.2070
33.2070B

HEWI greep ø 33 mm

- van stangstelsysteem, met stalen kern in roestwerende uitvoering
- van hoogwaardige polyamide
- van hoogwaardig mat polyamide

33.2070S
33.2070BS

HEWI greep ø 33 mm

- dto., met schuine steunen ø 31,5 mm
- montage met rozetten niet mogelijk
- van hoogwaardige polyamide
- van hoogwaardig mat polyamide

Bijzonder geschikt voor profieldeuren conform DGUV.

Let op:

Minimale afstand tot sluitzijde 25 mm (vanaf pagina 183).
Montage alleen met bevestigingswijze BA...R mogelijk.

Lengte van (mm)	33.2070	33.2070B	33.2070S	33.2070BS
300-399	300	300	300	300
400-499				
500-599				
600-699				
700-799				
800-899				
900-999				
1000-1099				
1100-1199				
1200-1299				
1300-1399				
1400-1499				
1500-1599				
1600-1699				
1700-1799				
1800-1899				
1900-1999				
2000-2099				
2100-2199				
tot (mm)	2150	2150	2150	2150

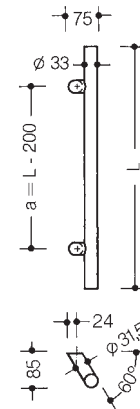

MATERIAAL | KLEUREN

Polyamide, mat



BESTELGEGEVENS

Type Nr.
Kleur
Bevestigingswijzen enkelzijdig/
paarsgewijs: vanaf pagina 172
Evt. deurdikte

VERWIJZINGEN

- ← HEWI deurkrukken **vanaf pagina 9**
- ← HEWI raamgrepen **vanaf pagina 146**
- Montageinstructie/profieldeuren **vanaf pagina 182**
- HEWI symbolen polyamide **pagina 216**
- HEWI scharnieren **vanaf pagina 222**

Type Nr.

Afmetingen in mm / Omschrijving



111XA.2530G1

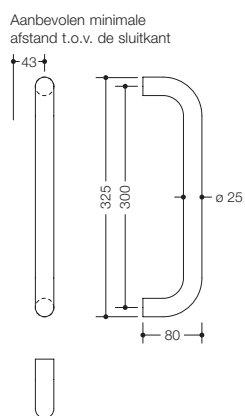

HEWI greep ø 25 mm

- van roestvrij staal
- hartafstand 300 mm



111XA.3030G3
111XA.3036G3

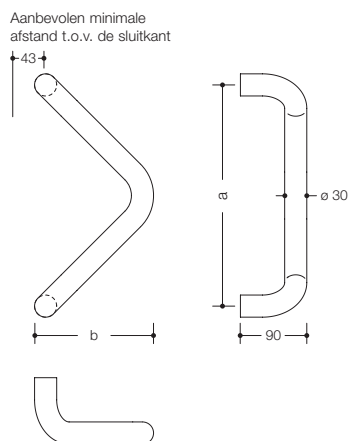

HEWI greep ø 30 mm

- van roestvrij staal

hartafstand a	maat b
300 mm	159 mm
360 mm	195,5 mm

MATERIAAL | OPPERVLAKKEN

Roestvrij staal

■
XA mat geborsteld

Type Nr.

Afmetingen in mm / Omschrijving



111XA.2520G2

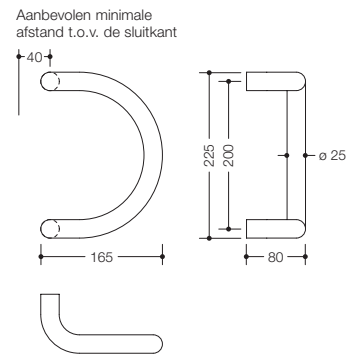

HEWI greep ø 25 mm

- van roestvrij staal
- hartafstand 200 mm



111XA.2521G4

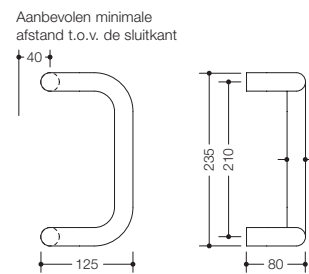

HEWI greep ø 25 mm

- van roestvrij staal
- hartafstand 210 mm



111XA.3030G4
111XA.3036G4

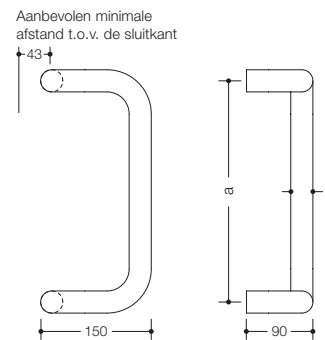

HEWI greep ø 30 mm

- van roestvrij staal

hartafstand a
300 mm
360 mm

BESTELGEGEVENS

Type Nr.
Kleur
Bevestigingswijzen enkelzijdig/
paarsgewijs: vanaf pagina 172
Evt. deurdikte

VERWIJZINGEN

← HEWI deurkrukken **vanaf pagina 30**
← HEWI raamgrepen **pagina 150**
→ Montageinstructies/profieldeuren **vanaf**
pagina 182
→ HEWI symbolen roestvrij staal **pagina 217**

Type Nr.

Afmetingen in mm / Omschrijving

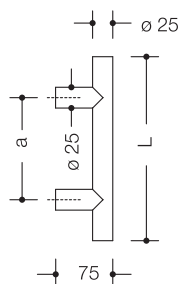

160XA.2500G6

HEWI greep ø 25 mm

· van roestvrij staal, met steunen ø 25 mm

hartafstand a greep lengte L
100 mm - 1350 mm 300 mm - 1400 mm

Greep lengte L (mm)	160XA.2500G6	160XA.3000G6
300-399		
400-499		
500-599		
600-699		
700-799		
800-899		
900-999		
1000-1099		
1100-1199		
1200-1299		
1300-1399		
1400-1499		
1500-1599		
1600-1699		
1700-1799		
1800-1899		
1900-1999		
2000-2099		
2100-2199		
2200-2300		

160XA.3000G6

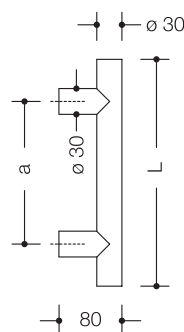

HEWI greep ø 30 mm

· van roestvrij staal, met steunen ø 30 mm

hartafstand a greep lengte L
100 mm - 1499 mm 300 mm - 1549 mm
1500 mm - 2249 mm 1550 mm - 2300 mm*

*** Nota**

Vanaf een hartafstand van 1500 mm optioneel met 3. steun (afstand a1 en a2 aangeven) of interne versterking.

a max = L - 50 mm

MATERIAAL | OPPERVLAKKEN

MONTAGEÏNSTUCTIES

Roestvrij staal

XA mat geborsteld

Let op:

Aanbevolen minimale afstand t.o.v. de sluitkant 22 mm. (zie tekenwerk)

Type Nr.

Afmetingen in mm / Omschrijving

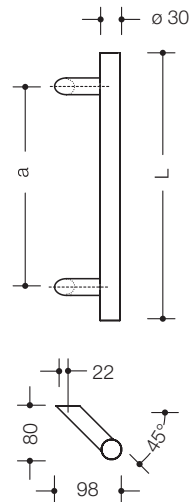

Beschrijving rechts wijzend

160XA.3000G7

HEWI greep ø 30 mm

- van roestvrij staal, met schuine steunen ø 25 mm
- bijzonder geschikt voor profieldeuren conform DGUV (zie pagina 183)

hartafstand a	greep lengte L
100 mm - 1500 mm	300 mm - 1549 mm
1501 mm - 2200 mm	1550 mm - 2299 mm*

Let op:

Montage alleen met bevestigingswijze BA5.7...R en BA4...XA...R mogelijk! **pagina's 220-223**

Verdere bevestigingswijzen op aanvraag.

Bij de bestelling rechts of links wijzend aangeven.

*** Nota**

Vanaf een hartafstand van 1500 mm optioneel met 3. steun (afstand a1 en a2 aangeven) of interne versterking.

$a \text{ max} = L - 50 \text{ mm}$

Greep lengte L (mm)	160XA.3000G7
300-399	
400-499	
500-599	
600-699	
700-799	
800-899	
900-999	
1000-1099	
1100-1199	
1200-1299	
1300-1399	
1400-1499	
1500-1599	
1600-1699	
1700-1799	
1800-1899	
1900-1999	
2000-2099	
2100-2199	
2200-2300	

$a \text{ max} = L - 50 \text{ mm}$

Grepen

BESTELGEGEVENS

Type Nr.
 Kleur
 Bevestigingswijzen enkelzijdig/
 paarsgewijs: vanaf pagina 172
 Evt. deurdikte

VERWIJZINGEN

- ← HEWI deurkrukken **vanaf pagina 57**
- ← HEWI raamgrepen **pagina 151**
- Montageinstructie/profieldeuren **vanaf pagina 182**
- HEWI symbolen roestvrij staal **pagina 217**

Enkelzijdige bevestiging

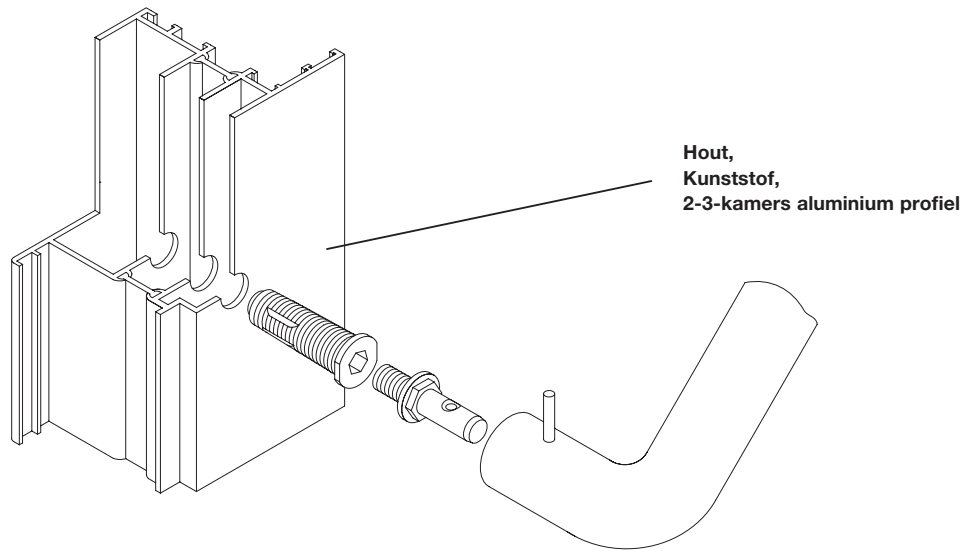

Paarsgewijze bevestiging

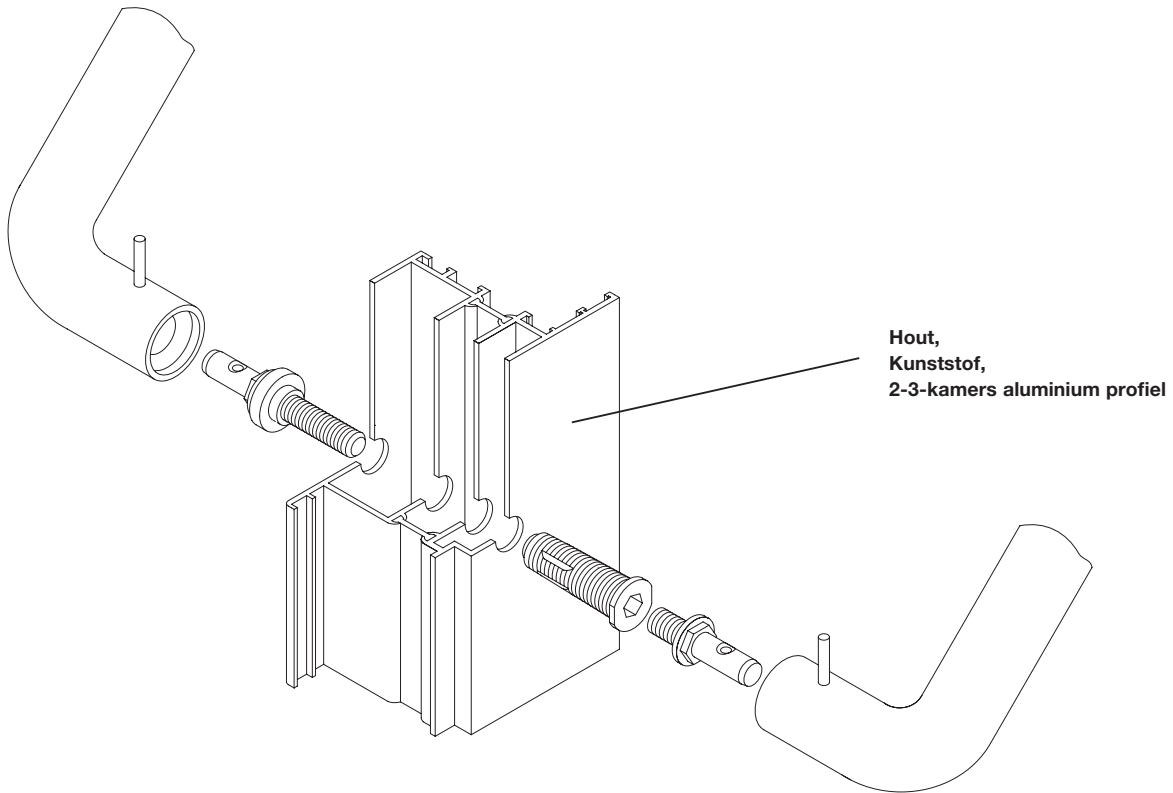

Technische informatie voor: Greep- en bevestigingsconcept

De bevestigingswijze is geschikt voor houten deuren, kunststofprofielen, voor staalprofielen en aluminium profielen. De montagehuls BA 5.1 vormt het hoofdonderdeel van de bevestigingswijzen.

Voordelen

- één bevestiging voor drie soorten materialen (hout, kunststof, metaal)
- minder voorraad dankzij geringer aantal onderdelen
- eenvoudige en snelle montage
- uitsluitend gatdelen
- modulair systeem
- hoge belastbaarheid (wisselende belasting 100 kg voor hout en aluminium, wisselende belasting 50 kg voor kunststof)
- geen vervorming (bobbelvorming) van het profiel
- klantgerichte verpakkingseenheden 1 stuk, 2 stuks, 10 stuks

Het hart van het bevestiging

Het belangrijkste onderdeel van de bevestiging BA 5.1 is de montagehuls uit oppervlaktegehard staal voor bevestiging in houten, kunststof, stalen en aluminium profielen met hulp van de speciale, zelfsnijdende schroefdraad. De montagehuls kan voor 90% van de bevestigingen worden gebruikt.

Montagehuls



Toewijzing van de bevestigingsmethoden aan grepen

	Bevestigingswijze	Specificatie van de					Boorgat	Grepen van polyamide	Grepen van roestvrij staal
		Grepen met rechte steunen	Grepen met schuine steunen	Kleur/ oppervlakte noodzakelijk	Deurdikte noodzakelijk				
enkelzijdig	BA5.1, BA5.1G	X				14	X	X	
	BA5.1R, BA5.1GR		X			14	X		
	BA5.2	X				14	X	X	
	BA5.2R		X			14	X		
	BA5.3L...	X				14	X	X	
	BA5.3L...R		X			14	X		
	BA5.0/BA5.0B	X		X		14	X		
	BA5.7.1R, BA5.7.2R, BA5.7.3L...R		X			12		X	
	BA6.3...					8/M8	X	X	
	BA6.3...R		X			8/M8	X		
	BA6.7	X				14	X	X	
	BA6.7R		X			14	X		
	BA9.1...	X				14	X	X	
	BA4.08.12 (glas)	X				18	X		
	BA4.08.12X.. (glas)	X				14		X	
	BA4...	X		X	X	12	X	X	
	BA4...R		X	X	X	12	X		
	BA1...	X		X			X		
paarsgewijs	BA5.1...	X			X	14	X	X	
	BA5.1...R		X		X	14	X		
	BA5.2...	X			X	14	X	X	
	BA5.2...R		X		X	14	X		
	BA5.0...	X		X	X	14	X		
	BA5.7...R		X			12		X	
	BA8.08.12 (glas)	X				18	X		
	BA8.08.12X.. (glas)	X				14		X	
	BA8...	X			X	12	X	X	
	BA2...	X		X			X		

→ Montageinstructies/profieldeuren **vanaf pagina 182**

Categorie	+	Deursoort	+	Positie	=	Bevestigingswijze	Pagina	
enkelzijdig		houten of kunststof of 2-3-kamers aluminium profiel profiel voor de bescherming tegen brand*		buiten het slot		BA5.1, BA5.1G	176	
						BA5.2	176	
							BA5.0/BA5.0B	177
							BA5.7...R	176
							BA5.3L...	176
							BA9.1...	177
			houten of kunststof of 1-3-kamers aluminium profiel		buiten het slot alsook door het slot		BA4.../BA4...B	178
			1-kamers staalprofiel of 1-kamers aluminium profiel		buiten het slot alsook door het slot		BA6.3...	177
							BA6.7	177
		glas				BA4.08.12...	178	
						BA4.08.12X	178	
				rozetbevestiging op het deurblad		BA1.../BA1...B	181	
paarsgewijs		houten of kunststof of 2-3-kamers aluminium profiel profiel voor de bescherming tegen brand*		buiten het slot		BA5.1...	179	
						BA5.2...	179	
							BA5.0...	179
							BA5.7...R	179
			houten of kunststof of 1-3-kamers aluminium profiel		buiten het slot alsook door het slot		BA8...	180
			1-kamers staalprofiel of 1-kamers aluminium profiel		buiten het slot alsook door het slot		BA8...	180
		glas				BA8.08.12	180	
						BA8.08.12X	180	
				rozetbevestiging buiten het slot		BA2.../BA2...B	181	

Grepen

* Profiel voor de bescherming tegen brand van staal, roestvrij staal of aluminium. Aanwijzingen voor bescherming tegen brand na Europese en Duitse norm. Hotline 00800 4394 4394 of international@hewi.com

→ HEWI renovatie-oplossing voor grepen van rvs pagina 180

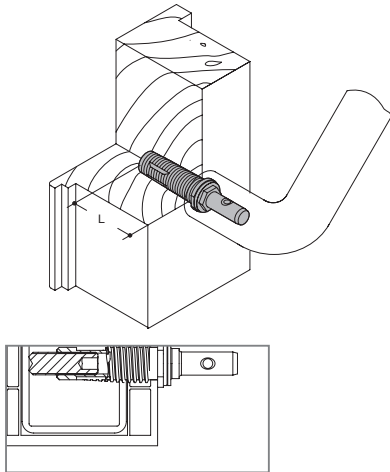

BA5.1
BA5.1R
BA5.1G

BA5.1GR

BA5.2
BA5.2R

HEWI bevestigingswijze 5.1.../5.2...

- voor enkelzijdige greepbevestiging op massief hout, op kunststof-profielen of op aluminium profielen met 2 of 3 kamers, brand-beschermingsprofielen van staal, roestvrij staal of aluminium
- boorgat in de deur \varnothing 14 mm

- maat L = 46 mm, deurdikte vanaf 50 mm
- dto., voor **greep 33.2070S / 33.2070BS**
- dto., incl. schroefdraadpen met snijring, ook voor 1 kamerprofielen bruikbaar (zie detail)
- dto., voor **greep 33.2070S / 33.2070BS**
- maat L = 32,5 mm, deurdikte 40 - 50 mm
- dto., voor **greep 33.2070S / 33.2070BS**

Montagegereedschap

- steeksleutel sleutelbreedte 13 / sleutelbreedte 19
- zeskantsleutel sleutelbreedte 10 / sleutelbreedte 6 (bij ...R)

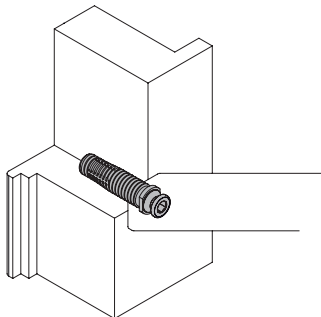

BA5.7.1R

BA5.7.2R

HEWI bevestigingswijze 5.7...

- voor enkelzijdige greepbevestiging op massief hout, op kunststof-profielen of op aluminium profielen met 2 of 3 kamers, brand-beschermingsprofielen van staal, roestvrij staal of aluminium
- boorgat in de deur \varnothing 12 mm

- maat L = 46 mm, deurdikte vanaf 50 mm, voor **greep 160X3000G7**
- maat L = 32,5 mm, deurdikte 40 - 50 mm, voor **greep 160X3000G7**

Montagegereedschap

- steeksleutel sleutelbreedte 13
- zeskantsleutel sleutelbreedte 6 / sleutelbreedte 8

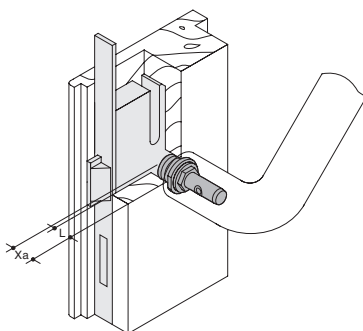

BA5.3L16
tot
BA5.3L31
BA5.3L...R

BA5.7.3L...R

HEWI bevestigingswijze 5.3L... / 5.7.3L...

- voor enkelzijdige greepbevestiging op massief hout, op kunststof-profielen of op aluminium profielen met 2 of 3 kamers, brandbe-schermingsprofielen van staal, roestvrij staal of aluminium in het slot
- boorgat in de deur \varnothing 14 mm

- maat L = 16 mm, maat Xa min. 18 mm, boorgat in de deur \varnothing 14 mm
- maat L = 31 mm, maat Xa min. 33 mm, boorgat in de deur \varnothing 14 mm
- dto., voor **greep 33.2070S / 33.2070BS**

Montagegereedschap

- steeksleutel sleutelbreedte 13 / sleutelbreedte 19
- zeskantsleutel sleutelbreedte 10 / sleutelbreedte 6 (bij ...R)
- maat L = 16 mm, maat Xa min. 18 mm, boorgat in de deur \varnothing 12 mm
- maat L = 31 mm, maat Xa min. 33 mm, boorgat in de deur \varnothing 12 mm
- voor **greep 160X3000G7**

Montagegereedschap

- steeksleutel sleutelbreedte 13
- zeskantsleutel sleutelbreedte 6 / sleutelbreedte 8

Montageïnstucties

Maat Xa - 2 mm = maat L.
Omdat de montagehuls 5.3 geen snijkant bezit, moet het bevestigingsgat met huls 5.1 / 5.2 c.q. 5.7.1 / 5.7.2 worden voorgesneden. Het tweede bevestigingspunt dient om redenen van stabiliteit van BA5.1 / BA5.2 c.q. BA5.7.1 / BA5.7.2 te worden voorzien.

- Adviesnota voor maat Xa **pagina 193**
- Enkelzijdige rozetbevestiging **pagina 181**

Type Nr.

Afmetingen in mm / Omschrijving

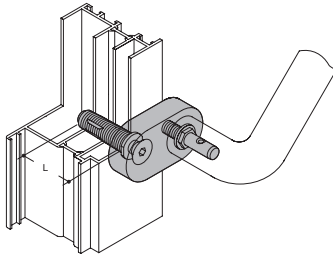

BA5.0*
BA5.0B*

HEWI bevestigingswijze 5.0

- voor enkelzijdige greepbevestiging op massief hout, op kunststof-profielen of op aluminium profielen met 2 of 3 kamers, brandbe-schermingsprofielen van staal, roestvrij staal of aluminium
- boorgat in de deur \varnothing 14 mm

- maat L = 46 mm, deurdikte vanaf 50 mm
- dto., voor grepen van mat polyamide

Bij de bestelling kleur aangeven.*

Rozettenbevestiging: greepbouwhoogte + 18 mm

Garandeert een veiligheidsafstand van 25 mm tussen greep en sluitzide voor verzekering GUW scholen – VS 1 Richtlijn voor kleuterschool GUW – SR 2002

Montagegereedschap

- zeskantsleutel sleutelbreedte 6 en 10, steeksleutel sleutelbreedte 19

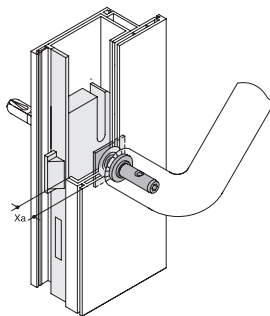

BA9.1.15.20
BA9.1.18.23

HEWI bevestigingswijze 9.1...

- voor enkelzijdige greepbevestiging op massief hout, op kunststof-profielen of op aluminium profielen met 2 of 3 kamers, brandbe-schermingsprofielen van staal, roestvrij staal of aluminium
- boorgat in de deur \varnothing 14 mm

- maat Xa 15 - 20 mm
- maat Xa 18 - 23 mm

Montagegereedschap

- zeskantsleutel sleutelbreedte 6

Montageïnstucties

Voor het aanbrengen van de montagehuls is het noodzakelijk de slotkast te demonteren.

Het tweede bevestigingspunt dient t.b.v. de stabiliteit van BA5.1 of BA5.2 te worden voorzien.

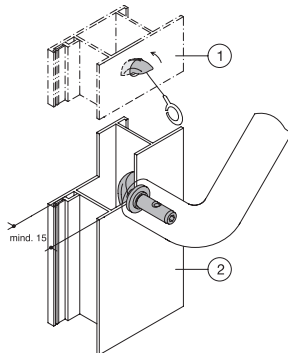

BA6.7

BA6.7R

HEWI bevestigingswijze 6.7

- voor enkelzijdige greepbevestiging op aluminium profielen
- boorgat in de deur \varnothing 14 mm

- dto., voor **greep 33.2070S / 33.2070BS**

Montagegereedschap

- zeskantsleutel sleutelbreedte 6

Montageïnstucties

voor het monteren van de insteekmoer dient een afstand van minimaal 15 mm tussen de eerste en tweede wand te worden aangehouden.

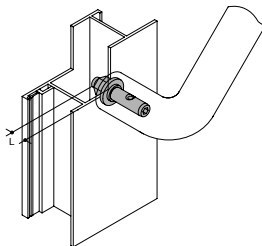

BA6.3.25
BA6.3.35
BA6.3.60
BA6.3...R

HEWI bevestigingswijze 6.3...

- voor enkelzijdige greepbevestiging op metaal of holle profielen
- levering zonder popklinknagel- of zeskantmoer M8

- maat L
- 25 mm
- 35 mm
- 60 mm

- dto., voor **greep 33.2070S / 33.2070BS**

Montagegereedschap

- zeskantsleutel sleutelbreedte 6

Montageïnstucties

Gebruik op metaal: schroefdraad in deur = M8 x schroeflengte.

Gebruik op profielen met popklinknagelmoer M8: boorgat deur = afhankelijk van buitendiameter van de moer, in één vlak vastklinken.

Bij gebruik op profielen met zeskantmoer: boorgat in de deur = \varnothing 8 mm.

* Leverbare polyamide kleuren Polyamide, mat

<input checked="" type="checkbox"/>	<input type="checkbox"/>	<input type="checkbox"/>	<input type="checkbox"/>	<input type="checkbox"/>	<input type="checkbox"/>	<input type="checkbox"/>	<input type="checkbox"/>	<input type="checkbox"/>	<input type="checkbox"/>
98	99	97	95	92	90			99	90

Grepen

Type Nr.

Afmetingen in mm / Omschrijving

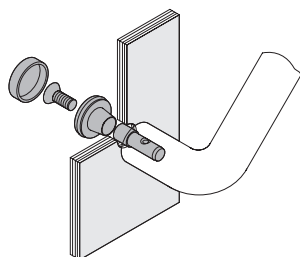

BA4.08.12*
BA4.08.12B*

HEWI bevestigingswijze 4.08.12 voor grepen van polyamide
HEWI bevestigingswijze 4.08.12 voor grepen van mat polyamide

- voor greepbevestiging aan de achterzijde met blinde rozet \varnothing 33 mm op glas
- boorgat in de deur \varnothing 18 mm

Bij de bestelling kleur aangeven.*

Montagegereedschap

- zeskantsleutel sleutelbreedte 5

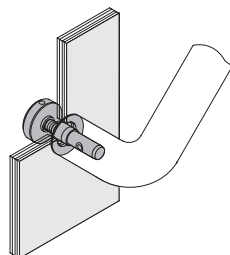

BA4.08.12XA**

HEWI bevestigingswijze 4.08.12XA voor grepen van roestvrij staal

- voor greepbevestiging aan de achterzijde met blinde rozet op glas
- boorgat in de deur \varnothing 14 mm

BA4.08.12XAR**

- dto., voor **greep 160X3000G7**

Montagegereedschap

- haaksleutel

Bij bestelling de diameter** aangeven.

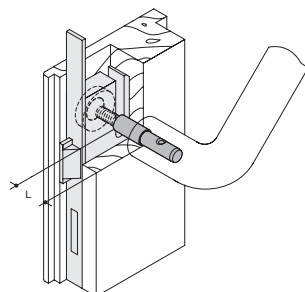

voor grepen van polyamide

BA4.12.20*
BA4.20.30*
BA4.30.40*
BA4.40.50*
BA4.50.60*
BA4.60.70*
BA4.70.80*
BA4.80.90*
BA4...R*

voor grepen van mat polyamide

BA4.12.20B*
BA4.20.30B*
BA4.30.40B*
BA4.40.50B*
BA4.50.60B*
BA4.60.70B*
BA4.70.80B*
BA4.80.90B*
BA4...RB*

HEWI bevestigingswijze 4... voor grepen van polyamide

- voor greepbevestiging aan de achterzijde met blinde rozet \varnothing 33 mm op massief hout, op kunststofprofielen of op aluminium profielen met 2 of 3 kamers
- boorgat in de deur \varnothing 12 mm, maat L = insteekdiepte

Bij de bestelling kleur aangeven.*

Montagegereedschap

- zeskantsleutel sleutelbreedte 5

Montageïnstucties

Kunnen ook worden gebruikt voor de bevestiging d.m.v. inbouwsloten.

maat L	deurdikte
6 mm	12 - 20 mm
6 mm	20 - 30 mm
6 mm	30 - 40 mm
6 mm	40 - 50 mm
16 mm	50 - 60 mm
16 mm	60 - 70 mm
16 mm	70 - 80 mm
16 mm	80 - 90 mm
· dto., voor greep 33.2070S / 33.2070BS	

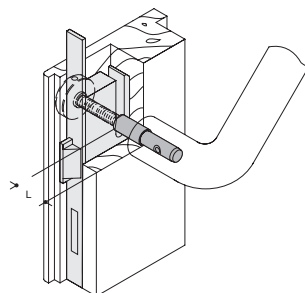

BA4.12.20XA**
BA4.20.30XA**
BA4.30.40XA**
BA4.40.50XA**
BA4.50.60XA**
BA4.60.70XA**
BA4.70.80XA**
BA4.80.90XA**
BA4...XAR**

HEWI bevestigingswijze 4...XA voor grepen van roestvrij staal

- voor greepbevestiging aan de achterzijde met blinde rozet op massief hout, op kunststofprofielen of op aluminium profielen met 2 of 3 kamers
- boorgat in de deur \varnothing 12 mm, maat L = insteekdiepte

maat L	deurdikte
6 mm	12 - 20 mm
6 mm	20 - 30 mm
6 mm	30 - 40 mm
6 mm	40 - 50 mm
16 mm	50 - 60 mm
16 mm	60 - 70 mm
16 mm	70 - 80 mm
16 mm	80 - 90 mm

- dto., voor deurdikten van 12 - 80 mm

- voor **greep 160X3000G7**

Montagegereedschap

- haaksleutel

Montageïnstucties

Kunnen ook worden gebruikt voor de bevestiging d.m.v. inbouwsloten.

Bij bestelling de diameter** aangeven.

** ...2 = \varnothing 25 mm
...3 = \varnothing 30 mm

Type Nr.

Afmetingen in mm / Omschrijving

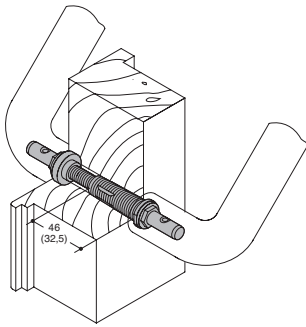

BA5.2.38.43
BA5.2.43.48
BA5.2.48.55
BA5.2...R
BA5.1.55.70
BA5.1.70.85
BA5.1...R

HEWI bevestigingswijze 5.1.../5.2...

· voor paarsgewijze greepbevestiging op massief hout, op kunststofprofielen of op aluminium profielen met 2 of 3 kamers, brandbeschermingsprofielen van staal, roestvrij staal of aluminium, boorgat in de deur ø 14 mm

deurdikte 38 - 43 mm
 deurdikte 43 - 48 mm
 deurdikte 48 - 55 mm
 · dto., voor **greep 33.2070S / 33.2070BS**

deurdikte 55 - 70 mm
 deurdikte 70 - 85 mm
 · dto., voor **greep 33.2070S / 33.2070BS**

Montagegereedschap

· steeksleutel sleutelbreedte 13 / sleutelbreedte 19
 · zeskantsleutel sleutelbreedte 10 en 6 (bij ...R)

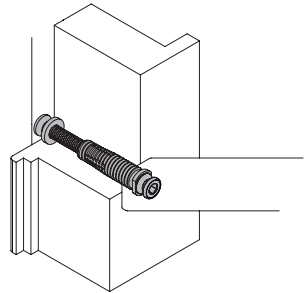

BA5.7.38.43R
BA5.7.43.48R
BA5.7.48.55R
BA5.7.55.70R
BA5.7.70.85R

HEWI bevestigingswijze 5.7...R

· voor paarsgewijze greepbevestiging op massief hout, op kunststofprofielen of op aluminium profielen met 2 of 3 kamers, brandbeschermingsprofielen van staal, roestvrij staal of aluminium, boorgat in de deur ø 12 mm
 · voor **greep 160X3000G7**

deurdikte 38 - 43 mm
 deurdikte 43 - 48 mm
 deurdikte 48 - 55 mm
 deurdikte 55 - 70 mm
 deurdikte 70 - 85 mm

Montagegereedschap

· steeksleutel sleutelbreedte 13 en zeskantsleutel sleutelbreedte 6 / 8

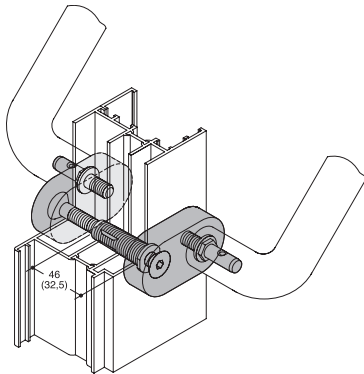

voor grepen van polyamide
BA5.0.35.40*
BA5.0.40.45*
BA5.0.45.50*
BA5.0.50.55*
BA5.0.55.70*
BA5.0.70.85*

voor grepen van mat polyamide
BA5.0.35.40B*
BA5.0.40.45B*
BA5.0.45.50B*
BA5.0.50.55B*
BA5.0.55.70B*
BA5.0.70.85B*

HEWI bevestigingswijze 5.0...

· voor paarsgewijze greepbevestiging op massief hout, op kunststofprofielen of op aluminium profielen met 2 of 3 kamers, brandbeschermingsprofielen van staal, roestvrij staal of aluminium, boorgat in de deur ø 14 mm

Bij de bestelling kleur aangeven.*
 Rozettenbevestiging: greepbouwhoogte + 18 mm

Garanteert een veiligheidsafstand van 25 mm tussen greep en sluitzide voor verzekering **GUV scholen - VS 1 Richtlijn** voor kleuterschool **GUV - SR 2002**

Montagegereedschap

steeksleutel sleutelbreedte 19 en zeskantsleutel sleutelbreedte 6 / 10

deurdikte 35 - 40 mm
 deurdikte 40 - 45 mm
 deurdikte 45 - 50 mm
 deurdikte 50 - 55 mm
 deurdikte 55 - 70 mm
 deurdikte 70 - 85 mm

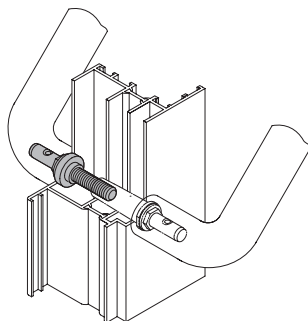

BA55.70
BA55.70R
BA70.85
BA70.85R

HEWI aanvullende set

· voor het ombouwen van de BA5.1 / BA5.1R
 · voor paarsgewijze greepbevestiging op massief hout, op kunststofprofielen of op aluminium profielen met 2 of 3 kamers, brandbeschermingsprofielen van staal, roestvrij staal of aluminium, boorgat in de deur ø 14 mm

deurdikte 55 - 70 mm
 · dto., voor **greep 33.2070S / 33.2070BS**
 deurdikte 70 - 85 mm
 · dto., voor **greep 33.2070S / 33.2070BS**

Montageinstructies

· steeksleutel sleutelbreedte 13 en zeskantsleutel sleutelbreedte 6 (bij ...R)

* Leverbare polyamide kleuren	Polyamide, mat
98 99 97 95 92 90	99 90

Grepen

Type Nr.

Afmetingen in mm / Omschrijving

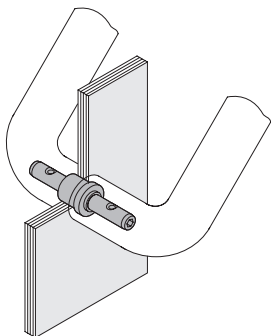

BA8.08.12
BA8.08.12R

HEWI bevestigingswijze 8.08.12 voor grepen van polyamide

- voor dubbelzijdige bevestiging op glas
- boorgat in de deur \varnothing 18 mm

deurdikte 8 - 12 mm

- dto., voor **greep 33.2070S / 33.2070BS**

Montagegereedschap

- zeskantsleutel sleutelbreedte 6

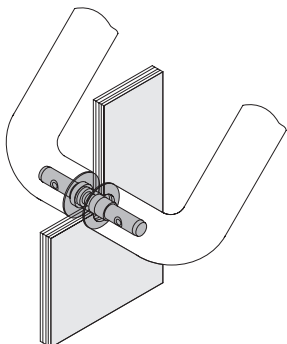

BA8.08.12X

HEWI bevestigingswijze 8.08.12X voor grepen van roestvrij staal

- voor dubbelzijdige bevestiging op glas
- boorgat in de deur \varnothing 14 mm
- deurdikte 8 - 12 mm
- incl. onderleggingen \varnothing 25 en \varnothing 30 mm ter bescherming van het glasoppervlak

Montagegereedschap

- zeskantsleutel sleutelbreedte 6

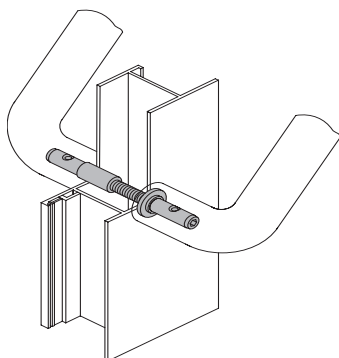

BA8.12.20
BA8.20.30
BA8.30.40
BA8.40.50
BA8.50.60
BA8.60.70
BA8.70.80
BA8.80.90
BA8...R

HEWI bevestigingswijze 8...

- voor paarsgewijze greepbevestiging op massief hout, op kunststof-, staal- en aluminium profielen
- boorgat in de deur \varnothing 12 mm

deurdikte 12 - 20 mm
deurdikte 20 - 30 mm
deurdikte 30 - 40 mm
deurdikte 40 - 50 mm
deurdikte 50 - 60 mm
deurdikte 60 - 70 mm
deurdikte 70 - 80 mm
deurdikte 80 - 90 mm

- dto., voor **greep 33.2070S / 33.2070BS**

Montagegereedschap

- zeskantsleutel sleutelbreedte 6

Montageinstructies

Kunnen ook worden gebruikt voor de bevestiging d.m.v. inbouwsloten.

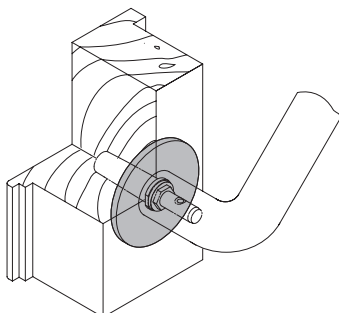

505340A

HEWI renovatie-oplossing voor grepen van roestvrij staal

- schijf voor het afdekken van bestaande gaten in de deur
- \varnothing 70 mm, 4 mm dik
- van roestvrij staal
- levering zonder bevestigingswijze

Type Nr.

Afmetingen in mm / Omschrijving

Enkelzijdig

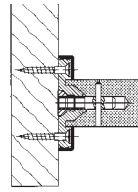

HEWI bevestigingswijze 1...PA...

· voor enkelzijdige greepbevestiging van voren met polyamide-rozetten

Niet te gebruiken bij grepen met schuine steunen.
Levering zonder platkopschroeven \varnothing 6 mm.

Bij de bestelling kleur aangeven.*

voor grepen van polyamide
BA1.30PA*
BA1.33PA*
BA1.40PA*

voor grepen van mat polyamide
BA1.30PAB*
BA1.33PAB*

Steun	Rozet
\varnothing 30 mm	\varnothing 68 mm
\varnothing 33 mm	\varnothing 70 mm
\varnothing 40 mm	\varnothing 80 mm

Rozetonderdeel	Greepbouwhoogte
polyamide	+ 8 mm
polyamide	+ 6 mm
polyamide	+ 6 mm

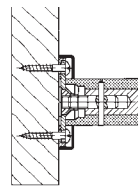

HEWI bevestigingswijze 1...STG...

· voor paarsgewijze greepbevestiging van voren met rozetonderdeel van staal en polyamide-kappen

Niet te gebruiken bij grepen met schuine steunen.
Levering zonder platkopschroeven \varnothing 6 mm.

Bij de bestelling kleur aangeven.*

voor grepen van polyamide
BA1.30STG*
BA1.33STG*

voor grepen van mat polyamide
BA1.30STGB*

Steun	Rozet
\varnothing 30 mm	\varnothing 70 mm gedeeld
\varnothing 33 mm	\varnothing 80 mm gedeeld

Rozetonderdeel	Greepbouwhoogte
staal	+ 5 mm
staal	+ 5 mm

Paarsgewijs

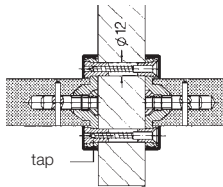

HEWI bevestigingswijze 2...PA...

· voor paarsgewijze greepbevestiging van voren met polyamide-rozetten

Niet te gebruiken bij grepen met schuine steunen.
Levering zonder bevestigingsschroeven.

Bij de bestelling kleur aangeven.*

voor grepen van polyamide
BA2.30PA*
BA2.33PA*
BA2.40PA*

voor grepen van mat polyamide
BA2.30PAB*
BA2.33PAB*

Steun	Rozet
\varnothing 30 mm	\varnothing 68 mm
\varnothing 33 mm	\varnothing 70 mm
\varnothing 40 mm	\varnothing 80 mm

Rozetonderdeel	Greepbouwhoogte
Polyamide	+ 8 mm
Polyamide	+ 6 mm
Polyamide	+ 6 mm

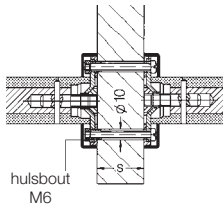

HEWI bevestigingswijze 2...STG...

· voor paarsgewijze greepbevestiging van voren met rozetonderdeel van staal en polyamide-kappen of mat polyamide-kappen

Niet te gebruiken bij grepen met schuine steunen.
levering zonder bevestigingsschroeven M6.

Bij de bestelling kleur aangeven.*

voor grepen van polyamide
BA2.30STG*
BA2.33STG*

voor grepen van mat polyamide
BA2.30STGB*

Steun	Rozet
\varnothing 30 mm	\varnothing 70 mm gedeeld
\varnothing 33 mm	\varnothing 80 mm gedeeld

Rozetonderdeel	Greepbouwhoogte
staal	+ 5 mm
staal	+ 5 mm

* Leverbare polyamide kleuren

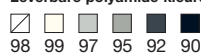

Informatie voor:

Grepen met schuine steunen.
Voorbeeld BA5.1 (standaard)
in tegenstelling tot BA5.1R
(schuine steunen).

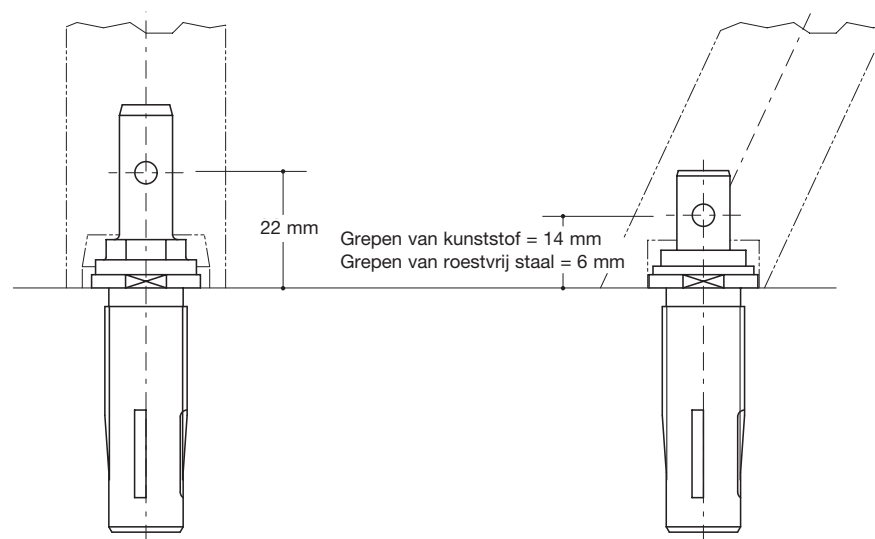

Let op:

Bij grepen met schuine steun is de ruimte voor de bevestiging aanzienlijk kleiner.
Hierdoor ligt de stiftboring bij grepen met schuine steun bij 14 mm en bij grepen
van roestvrij staal bij 6 mm.

De stiftboring bij grepen met standaard steun ligt bij 22 mm.

Er is ook kortere speciale bout nodig. Het verschil in artikelnummers is de "R".

Daarom moet bij bestelling de "R" worden vermeld, bijv. BA5.1R.

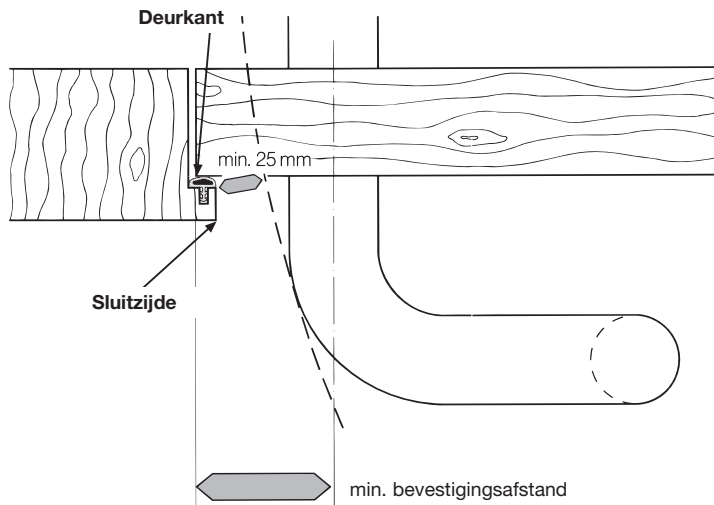

Veiligheidsafstand tot sluitzijde volgens DGUV (Deutsche Gesetzliche Unfallversicherung)

Om verwondingen van de hand bij het openen of sluiten van de deur te voorkomen, is een veiligheidsafstand tussen greep (op grijphoogte) en sluitzijde (bij het kozijn) van minimaal 25 mm vereist.

De voor iedere greep vermelde minimale bevestigingsafstand tussen sluitzijde en greepgat garandeert de nakoming van deze veiligheidsafstand voor verzekering GUV scholen – VS 1 Richtlijn voor kleuterschool GUV – SR 2002 en DGUV 102-002.

→ zie tabel volgende pag. en product-beschrijvingen

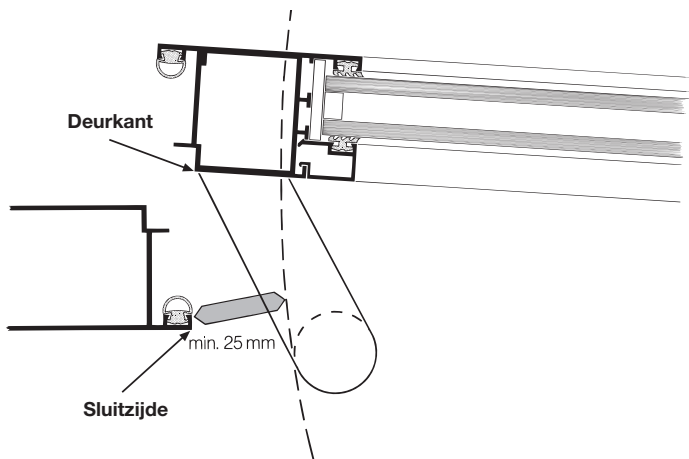

Bijzonder geschikt voor profieldeuren

Een selectie van HEWI grepen biedt de veiligheidsafstand van 25 mm tot de sluitzijde ook dan, indien ze aansluitend of slechts met geringe afstand tot deur-/sluitzijde worden bevestigd. Deze grepen worden aanbevolen voor de toepassing in open bare gebouwen.

Garandeerd een minimale afstand van 25 mm voor verzekering GUV VS1 scholen voor kleuterschool richtlijn GUV – SR 2002 en DGUV 102-002.

→ zie tabel volgende pag. en product-beschrijvingen

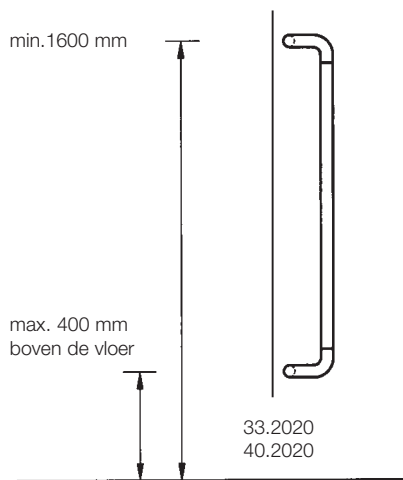

Verminderde minimale bevestigingsafstand

Indien de bevestigingspunten voor de afgebeelde greepvormen buiten de gebruikelijke grijphoogtes liggen, kunnen de aangegeven minimale bevestigingsafstanden kleiner zijn.

→ zie tabel volgende pag. en product-beschrijvingen

Veiligheidsafstanden tot sluitrand (min. boormaten)

voor grepen

→ zie vorige pagina



	Min. bevestigingsafstand (sluitzijde – boring greep)	Standaard (mm)	met BA 5.0... (mm)
Polyamide	33.2010, 33.2010B	49	20
	33.2020	44	20
	33.2023	44	
	33.2070, 33.2070S	49	20
	33.2070S, 33.2070BS	Greepmontage aansluitend aan deur-/sluitzijde mogelijk (24 mm)	
	40.2010, 40.2010R	55	24
	40.2020	48	22
	40.2023	48	
	550.300GKWL, 550.30BGKWL	43	20
	550.33GKLT, 550.33BGKLT	44	20
	550.33GKRLT	36	20
	550.33GKWL	44	20
	550.33KSLT, 550.33BKSLT	54	22
	550.33LT, 550.33BLT	49	20
	550.40GKLT	47	22
	550.40KSLT	54	20
	550GKLT, 550.30BGKLT, 550.250GKLT	44	20
	550KRLT	63	31
	550LT, 550.250LT	48	20
Roestvrij staal	111XA.25...G1	43	
	111XA.25...G2, ...G3, ...G4	36	
	111XA.30...G1	46	
	111XA.30...G3, ...G4	39	
	160XA.2500G6	39	
	160XA.3000G6	46	
	160XA.3000G7	Greepmontage aansluitend aan deur-/sluitzijde mogelijk (22 mm)	

Technische informatie

Normen en bestelgegevens

Technische informatie

Overzicht deurkrukken	186 – 187
Overzicht componenten	188 – 191
Bestelhulp componenten	192
Bestelgegevens en standaard maten deurkrukken	193
DIN normen	194 – 202
Glasdeurbeslag	203
Technieken	204 – 209
Bestelnummersystematiek	210 – 211

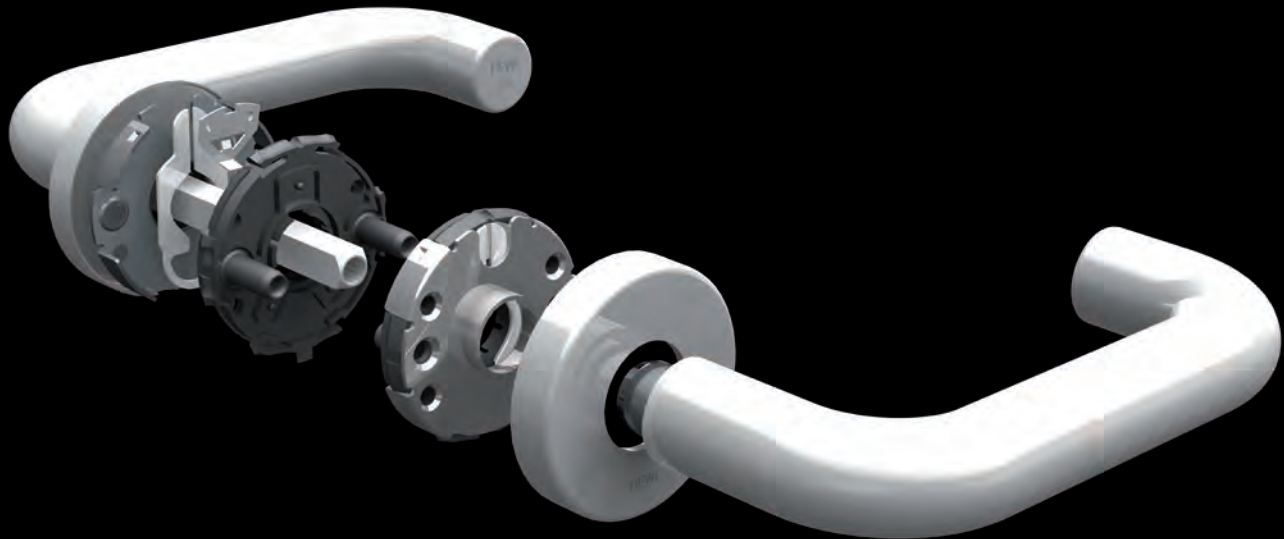

SYSTEEM 111 | POLYAMIDE, MATTE EDITIE



Model 111...
pagina's 14, 20



Model 111.23...
pagina's 16, 22



Model 114.23...
pagina's 18, 23



Model 115.23R
pagina 19

SYSTEEM 162 | POLYAMIDE, MATTE EDITIE



Model 162.21P...
pagina's 44, 48



Model 165.21P...
pagina's 46, 50



Model 166.21P...
pagina's 47, 51

MINI | POLYAMIDE, MATTE EDITIE



Model 162.21P...M
pagina's 76, 78, 79

KNOPPEN | POLYAMIDE, MATTE EDITIE



Model 122.23...
pagina 25



Model 123.23...
pagina 25, 27, 53, 55, 115



Model 138...
pagina's 25, 53, 115

SYSTEEM 111 | ROESTVRIJ STAAL, POEDERCOATING



Model 111X...
pagina 32 

Model 112X...
pagina 34 

Model 113X...
pagina 36 

SYSTEEM 162 | ROESTVRIJ STAAL, POEDERCOATING



Model 162X...
pagina 60

Model 165X...
pagina 62 

Model 166X...
pagina 64 

MINI | ROESTVRIJ STAAL, POEDERCOATING



Model 162X...M
pagina 77

Model 271XAM
pagina 80

Model 271XPM
pagina 81

SERIE 270 | ROESTVRIJ STAAL, POEDERCOATING



Model 271X...
pagina 86

Model 272X...
pagina 88 

Model 273X...
pagina 90 

Model 274XA...
pagina 92

KNOP-HALFGARNITUREN | ROESTVRIJ STAAL, POEDERCOATING

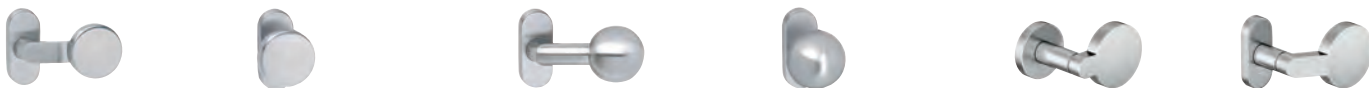

Model 106X...
pagina's 120, 132

Model 107X...
pagina 120

Model 108X...
pagina's 119, 132

Model 109X...
pagina 119

Model 276X...
pagina 121

Model 277X...
pagina's 121, 133

DEURKRUKKEN SYSTEEM 111

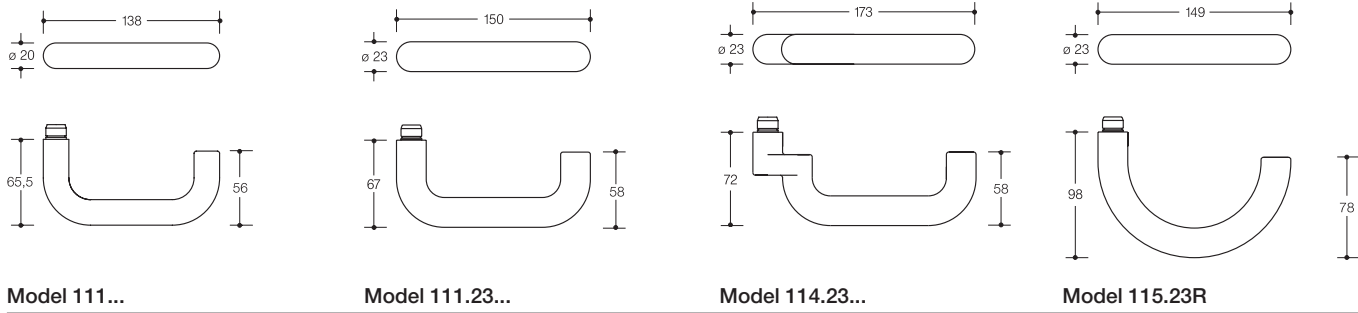

DEURKRUKKEN SYSTEEM 162

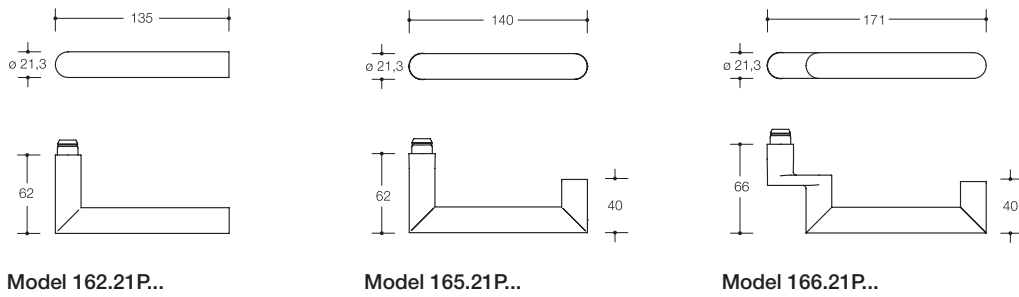

KNOPPEN

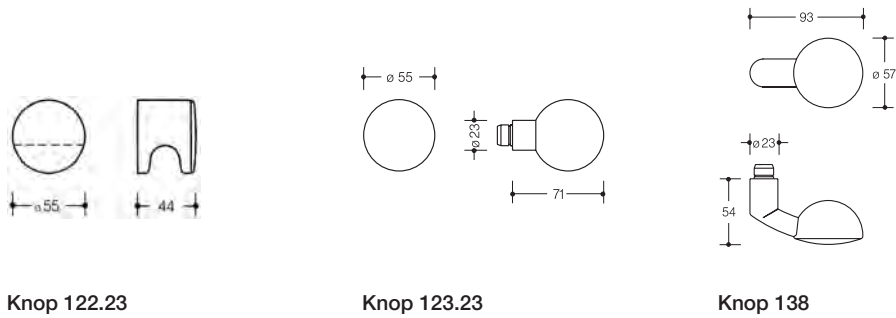

MINI

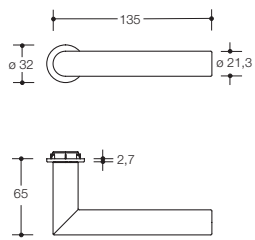

Model 162.21P...M

ROZETTEN

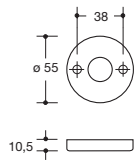

Krukrozet 305...

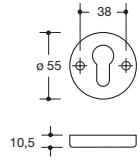

Sleutelrozet 306...

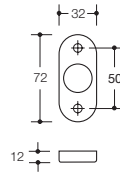

Krukrozet 315...

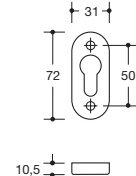

Sleutelrozet 316...

VEILIGHEIDSRZETTEN

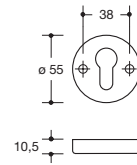

Veiligheidsrozet 306...

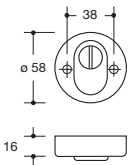

Veiligheidsrozet met cilinderbescherming 306...Z...

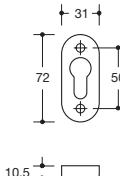

Veiligheidsrozet 316...

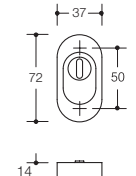

Veiligheidsrozet met cilinderbescherming 316...Z...

SCHILDEN

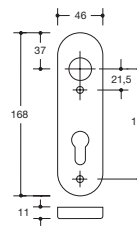

Schild 230...

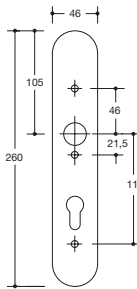

Schild 235...

ROZETTEN MINI

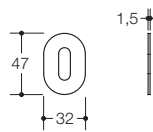

Sleutelrozet 306P..M..

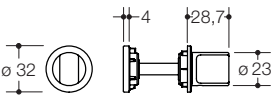

WC-rozet 306P..MNR

Technische informatie

SYSTEEM 162 MINI

SERIE 270 MINI

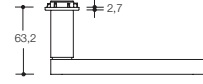
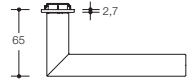
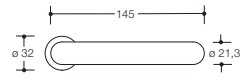
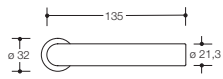

Model 162X..M

Model 270X..M

DEURKRUKKEN SYSTEEM 111

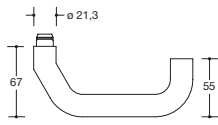
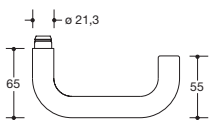
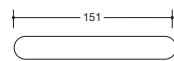
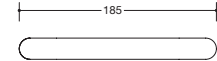
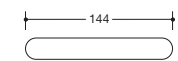

Model 111X...

Model 112X...

Model 113X...

DEURKRUKKEN SYSTEEM 162

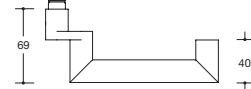
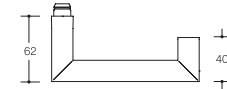
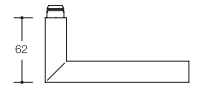
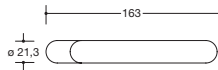
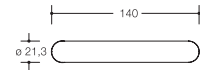
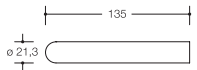

Model 162X...

Model 165X...

Model 166X...

DEURKRUKKEN SERIE 270

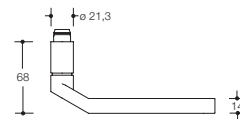
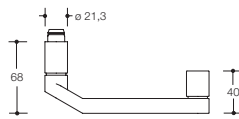
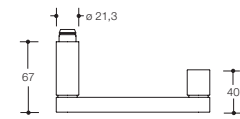
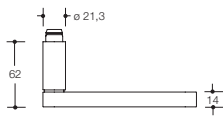
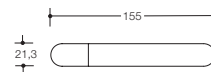
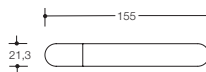
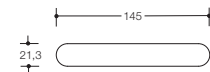
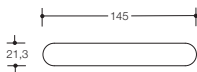

Model 271X...

Model 272X...

Model 273X...

Model 274X...

KNOPPEN

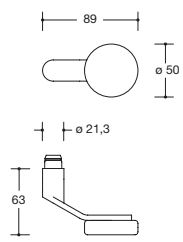

Model 106X...

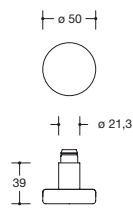

Model 107X...

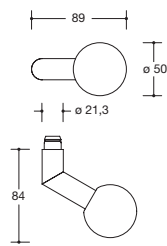

Model 108X...

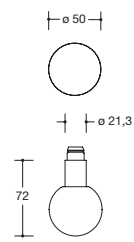

Model 109X...

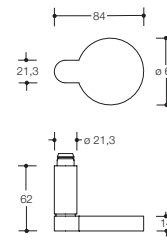

Model 276X...

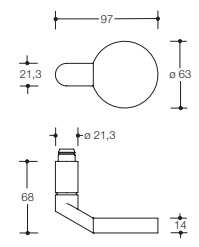

Model 277X...

ROZETTEN MINI

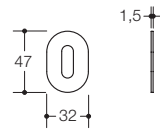

Sleutelrozet mini
306XAM

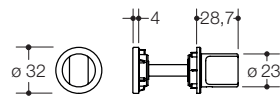

WC-rozet mini
306XAMNR

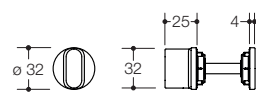

WC-rozet mini
306XAMNRHT

ROZETTEN

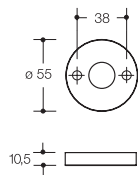

Krukrozet
305...X..

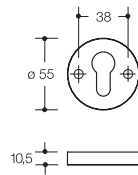

Sleutelrozet
306X.23X..

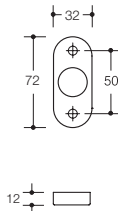

Krukrozet
315...X

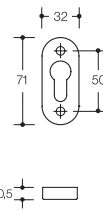

Sleutelrozet
316X../FS

VEILIGHEIDSRUZETTEN

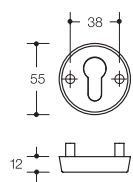

Veiligheidsrozet
306.23X..ES...

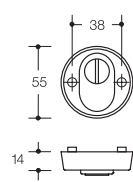

Veiligheidsrozet
306.23X..ESZ...

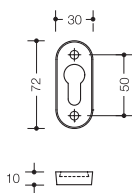

Veiligheidsrozet
316X..ES...

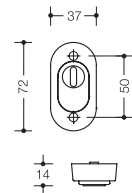

Veiligheidsrozet
316X..ESZ

SCHILDEN

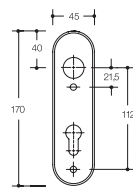

Schild
230...X..

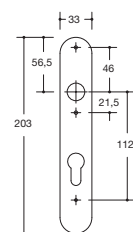

Schild
219.21X..H

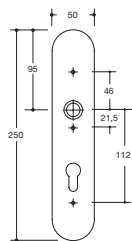

Schild
235.21X..

Binnendeuren (volbladdeuren)

Kamergarnituur

De benodigde componenten

Componente	Antaal
Krukgatdelen	2 stukken
Krukrozetten H/R-techniek	1 paar
Sleutelrozetten	1 paar
Alternatief schilden H/R-techniek	1 paar
Stift 69.6B H-techniek	1 stuk
Stift 60.9R R-techniek	1 stuk

Vrij/bezet-garnituur

De benodigde componenten

Componente	Antaal
Krukgatdelen	2 stukken
Krukrozetten H/R-techniek	1 paar
WC-rozetten	1 paar
Alternatief wc-schilden H/R-techniek	1 paar
Stift 69.6B H-techniek	1 stuk
Stift 60.9R R-techniek	1 stuk

Wisselgarnituur

De benodigde componenten

Componente	Antaal
Krukgatdeel	1 stuk
Knop-gatdeel vierkant 9 mm	1 stuk
Krukrozetten H/R-techniek	1 paar
Sleutelrozetten	1 paar
Alternatief schilden H/R-techniek	1 paar
Stift 79.6B H-techniek	1 stuk
Stift 70.9R R-techniek	1 stuk

Halfgarnituur

De benodigde componenten

Componente	Antaal
Krukgatdeel	1 stuk
Krukrozetten H/R-techniek	1 stuk
Sleutelrozetten	1 paar
Alternatief schilden	1 stuk
Stift 72.7B H-techniek	1 stuk
Stift 72.9R R-techniek	1 stuk

Brand- en rookwerende deuren

Brandwerende garnituur

De benodigde componenten

Componente	Antaal
Krukgatdelen vierkant 9 mm	2 stukken
Krukrozetten H/R-techniek	1 paar
Brandwerende sleutelrozetten	1 paar
Alternatief brandwerende schilden	1 paar
Stift 69.6B H-techniek	1 stuk
Stift 60.9R R-techniek	1 stuk

Brandwerende garnituur met gedeelde stift

De benodigde componenten

Componente	Antaal
Krukgatdelen vierkant 9 mm	2 stukken
Krukrozetten H/R-techniek	1 paar
Brandwerende sleutelrozetten	1 paar
Alternatief brandwerende schilden H/R-techniek	1 paar
Stift 72.3R H/R-techniek	1 stuk

Brandwerende wisselgarnituur

De benodigde componenten

Componente	Antaal
Krukgatdeel vierkant 9 mm	1 stuk
Knop-gatdeel vierkant 9 mm	1 stuk
Krukrozetten H/R-techniek	1 paar
Brandwerende sleutelrozetten	1 paar
Alternatief brandwerende schilden H/R-techniek	1 paar
Stift 79.6B H-techniek	1 stuk
Stift 70.9R R-techniek	1 stuk

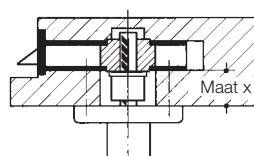
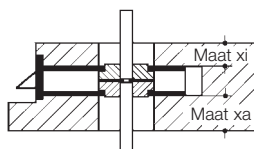
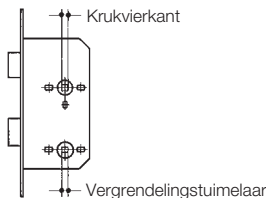
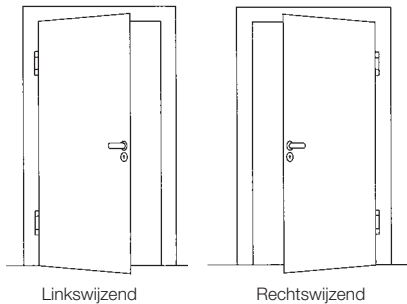
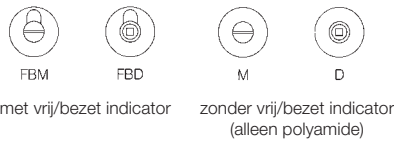
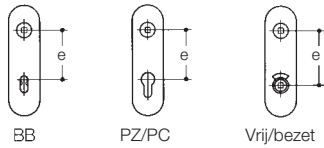

Aanvullende informatie

Openingen/afstanden

Meet de hartafstand van stiftvierkant tot het hart van het sleutelgat. De volgende afstanden zijn gebruikelijk:
 BB = baardsleutel e = 72 mm bij kamer en gangdeuren
 PZ = profielcilinder e = 72 mm bij kamer en gangdeuren of 92 mm bij huisdeuren
 Vrij/bezet e = 78 mm

Overige openingen en afstanden op aanvraag.
 Bij de bestelling of bestekomschrijving van rozetgarnituren hoeft u de afstand niet aan te geven.

Noodopeningen bij vrij/bezet-garnituren

FBM en M zijn met een munt,
 FBD en D met vierkante doorsleutel te openen.
 HEWI levert FBM als standaard.

Links- en rechtswijzend voor deurbeslag

Bij krukken met knop 138 en serie 270:
 De krukken zijn rechts- of linkswijzend (afhankelijk van de openingsrichting van de deur).
 Rechtswijzend betekent:
 dat het uiteinde van de deurkruk naar rechts wijst.

Krukvierkant en vergrendelingstuimelaar

Leverbare vierkantstiften: 7, 8, 8,5, 9 en 10/8 mm.

Vergrendelingstuimelaar bij badkamer- of WC-deurslot 7 of 8 mm.

Maat "x binnen" en "x buiten"

bij brandwerende garnituur met gedeelde stift

Maat "x"

bij halfgarnituren

Bestelgegevens

- **Type Nr.**
- **Oppervlakte**
bij producten van roestvrij staal
- **Kleur**
bij producten van polyamide
- **Gat resp. noodopening**
bij vrij/bezet-garnituren (zie nevenstaande afbeelding)
- **Maat x**
bij halfgarnituren (uitleg zie nevenstaande afbeelding)
- **Maat "x binnen", maat "x buiten"**
bij brandwerend garn. met gedeelde stift (uitleg zie nevenstaande afbeelding)
- **Afstand**
bij schilden (gebruikelijke maten zie nevenstaande afbeelding)
- **Krukken rechts- of linkswijzend**
- **Krukvierkant**
- **Deurdikte**

Standaard maten: Roestvrij staal | Polyamide

Voorzover alleen de type nr. bij de bestelling is opgegeven, we de volgende aangegeven garnituur uitvoeringen nemen:

- | | | | | |
|-----------------------------|--------------------|------------------|-----------------------|-------------------------------------|
| 1. Kamergarnituren: | deurdikte = 40 mm, | vierkant = 8 mm, | gat: PC, | afstand = 72 mm bij schildgarnituur |
| 2. Brandwerende garnituren: | deurdikte = 48 mm, | vierkant = 9 mm, | gat: PC, | afstand = 72 mm bij schildgarnituur |
| 3. Vrij/bezet-garnituren: | deurdikte = 40 mm, | vierkant = 8 mm, | noodopening met munt, | afstand = 78 mm bij schildgarnituur |

DEURBESLAG VOLGENS EN 1906

HEWI deurbeslag is volgens EN 1906 gekeurd en bewaakt. In de norm worden de eisen en beproevingsmethoden vastgesteld. De classificatie van ons deurbeslag vindt plaats volgens een classificatiesleutel, die het deurbeslag indeelt in de:

klasse 4 – R/H-techniek

HEWI deurbeslag wordt in het lopende productieproces bewaakt en tot buiten de normale normeisen in een continutest gekeurd. Het deurbeslag wordt in een proevingsinrichting getest, waarin de belasting- en bewegingsprocessen worden gesimuleerd. HEWI deurbeslag vertoont na deze belastingstest door de gekozen verbindingstechniek geen constateerbare toename van de speling.

Hier de belangrijkste criteria uit de norm EN 1906:

De volgende sterkten moeten volgens EN 1906 worden bereikt voor de torsie en treksterkte:

Torsiesterkte

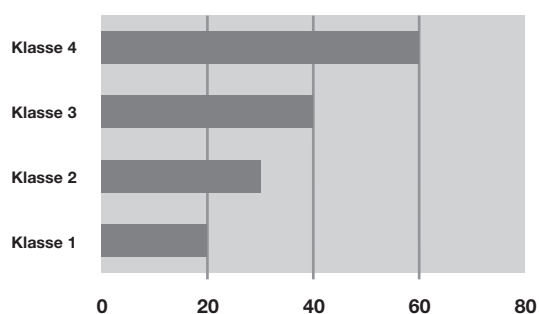

Treksterkte

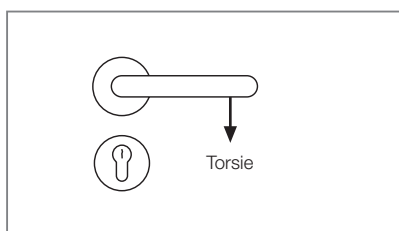
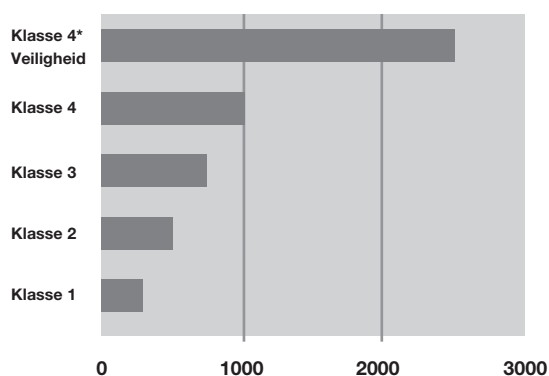

mini, H- en R-techniek producten volgens klasse 4 "veiligheid" voldoen aan de verhoogde eisen wat betreft de aanvullende beproeving met een trekbelasting van $F = 2500\text{ N}$. De beproeving "veiligheid" mag niet worden verwisseld met het begrip "veiligheidsbeslag".

Duurzaamheid (testcycli)

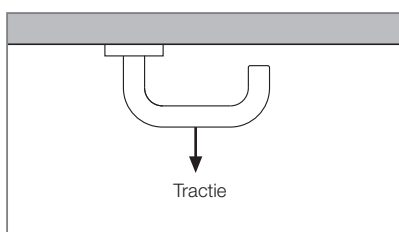
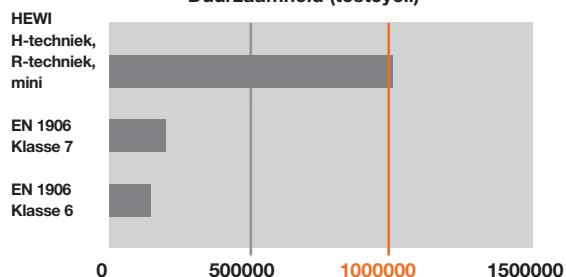

*5. positie in de classificatiesleutel

Voor de toepassing van deze Europese norm zijn deurkrukken en deurnoppen op deurplaatjes of rozetten volgens de volgende sleutels van acht cijfers geclassificeerd:

bijv. HEWI H-techniek | 8 mm vierkant 111XAH01.130

4	7	-	0	1	5	0	A
---	---	---	---	---	---	---	---

bijv. HEWI H-techniek | 9 mm vierkant 111XAH11.130

4	7	-	B1	1	5	0	A
---	---	---	----	---	---	---	---

bijv. HEWI R-techniek | 9 mm vierkant 111R11.230

4	7	-	D1	1	5	0	U
---	---	---	----	---	---	---	---

Classificatiesleutel	Positie	Mogelijke klassen	Klasse	Betekenis van de klassen
Gebruikerscategorie	1	1 tot 4	1	gemiddelde gebruiksfrequentie door mensen die in principe zorgvuldig met het beslag omgaan en waarbij een gering risico op onjuist gebruik bestaat (bijv. bij binnendeuren van woonhuizen)
			2	gemiddelde gebruiksfrequentie door mensen die in principe zorgvuldig met het beslag omgaan, waarbij echter een bepaald risico op onjuist gebruik bestaat (bijv. bij binnendeuren van kantoren)
			3	intensief gebruik door publiek of andere personen, waarvan te verwachten is dat zij niet zorgvuldig met het beslag omgaan en waarbij een hoog risico op verkeerd gebruik bestaat (bijv. bij deuren in openbare gebouwen)
			4	voor gebruik op deuren die bijv. door vandalisme vaak beschadigd raken (deuren in voetbalstadions, op booreilanden, in kazernes, openbare toiletten enz.)
Duurzaamheid	2	6 tot 7	6	100.000 testcycli
			7	200.000 testcycli
Deurmassa	3	niet gebruikt	–	geen classificatie vastgesteld
Brandwerendheid	4	0, A, B, C of D	0	geen gedefinieerde prestatie
			A	geschikt voor rookwerende deuren
			A 1	dto., met 200.000 testcycli getest bij een testdeur
			B	geschikt voor brand- en rookwerende deuren
			B 1	dto., met 200.000 testcycli getest bij een testdeur
			C	geschikt voor brand- en rookwerende deuren waarbij brandwerende inzetstukken in schilden en rozetten zijn vereist
C 1	dto., met 200.000 testcycli getest bij een testdeur			
			D	geschikt voor brand- en rookwerende deuren waarbij een stalen kern in de deurkruk is vereist
			D 1	dto., met 200.000 testcycli getest bij een testdeur
Veiligheid	5	0 of 1	0	voor normale doeleinden
			1	veiligheidseisen
Corrosiebestendigheid	6	0 tot 5	0	geen classificatie vastgesteld
			1	geringe corrosiebestendigheid (zoutsproeitest van 24 uur)
			2	matige corrosiebestendigheid (zoutsproeitest van 48 uur)
			3	hoge corrosiebestendigheid (zoutsproeitest van 96 uur)
			4	zeer hoge corrosiebestendigheid (zoutsproeitest van 240 uur)
			5	extreem hoge corrosiebestendigheid (zoutsproeitest van 480 uur)
Inbraakveiligheid	7	0 tot 4	0	niet inbraakremmend
			1	gering inbraakremmend
			2	matig inbraakremmend
			3	sterk inbraakremmend
			4	extrem sterk inbraakremmend
Uitvoeringsvorm	8	A, B of U	A	met veerondersteuning
			B	met veervorspankracht
			U	zonder veerondersteuning



BRANDVEILIGHEIDSBESLAG VOLGENS DIN 18273

Brandwerende garnituren zijn onderhevig aan speciale eisen met betrekking tot hun constructie-, functionaliteits- en belastingscriteria. Deze eisen zijn vastgelegd in de norm DIN 18273.

HEWI brandbeveiligde garnituren voldoen aan de eisen van bovenstaande norm en zijn getest. HEWI brandbeveiligde garnituren worden overeenkomstig de richtlijnen van de kwaliteit gekeurd en hebben het bewakingscertificaat (ÜZ). Zie voor meer informatie: www.hewi.nl

Let op het volgende:

Dit geldt alleen, wanneer de garnituren als complete eenheid met alle accessoires door een fabrikant worden ingebouwd, d.w.z. dat de componenten niet door meerdere fabrikanten mogen worden gemengd. Citaat DIN 18273, paragraaf 5.1:

“Deurkruk-garnituren voor brandbeveiliging- en rookbeveiligingsdeuren moeten een module vormen, waarvan de losse onderdelen door de beslagfabrikant op elkaar dienen te worden afgestemd. De beslagfabrikant dient deze afzonderlijke onderdelen als bij elkaar horend te benoemen en te markeren (bijv. in stuklijsten). Het samenvoegen van een deurkruk-garnituur uit niet benoemde losse onderdelen – ook van dezelfde fabrikant – is niet toegestaan, ook dan niet, wanneer er ook voor deze losse onderdelen een bewijs van de geschiktheid volgens deze norm werd geleverd.”

Voor een uniforme methode van de beslagfabrikanten in Duitsland met betrekking tot brandbeveiligde garnituren en brandbeveiligingscomponenten heeft het “Fachverband Schloss+Beschlagindustrie” (vakverbond slot- + beslagindustrie) de volgende informatie uitgegeven:

Aanvullende aanwijzingen voor deurkruk-garnituren voor brand- en rookbeveiligingsdeuren volgens DIN 18273

Levering als complete garnituur

Bij een complete levering van de deurkruk-garnituur voor brand- en rookbeveiligingsdeuren door de beslagfabrikant in de vorm van deurkrukstift, deurkruk, lagering en accessoires blijft de procedure als tot dusver, een aparte aanduiding van de compleet geleverde eenheid is niet nodig.

Een aanduiding van de overeenstemming van de producten met DIN 18273 is in begeleidende documenten aanwezig, een aparte aanduiding van de afzonderlijke onderdelen is niet nodig.

Levering van brandbeveiligingsbeslag als losse componenten

Voor zover de levering in losse onderdelen plaatsvindt, gaan sommige verplichtingen voor het instandhouden van de Ü-markering volgens DIN 18273 over op de beslaghandelaren. Deze moeten er in hun documentatie op wijzen, dat alleen bij elkaar horende componenten voldoen aan de criteria van de norm DIN 18273.

De beslaghandelaren moeten een eenduidige toewijzing van bij elkaar horende componenten in hun documentatie tot stand brengen in overeenstemming met de gegevens van de fabrikant.

Verschillende deurkrukken van een beslagfabrikant kunnen weliswaar optisch verschillend zijn, technisch echter bij dezelfde bouwtypen horen. Voor zover er componenten afzonderlijk door de beslagfabrikant aan de handel worden geleverd, wordt hiervoor op de omverpakking of op het product een markering aangebracht. Deze markering heeft de volgende, steeds gelijke vorm:

Teken van de fabrikant + 

De beslaghandelaar heeft dan de verantwoordelijkheid om de verwerker op passende wijze te informeren. De verwerker heeft de verantwoordelijkheid om uitsluitend goedgekeurde combinaties uit te kiezen en te monteren.

Vrij samenstellen door beslaghandel /verwerker

Het vrij samenstellen van brandbeveiligingsgarnituren uit componenten van een fabrikant of zelfs het mengen van voor de brand- en rookbescherming geschikte deurkruk-garnituren van verschillende fabrikanten is niet toegestaan.

BRAND- EN ROOKWERENDE DEUREN

Deurbeslag voor brand- en rook werende deuren zijn verkrijgbaar in R/H-techniek in de volgende functies:

Brandwerende garnituur

Functie: De deur is van binnen en buiten met een sleutel afsluitbaar. De onafgesloten deur kan van beide zijden met de deurkruk geopend worden.

Duitsland

- gekeurd volgens DIN 18273FS en voorzien van het Ü-keurmerk
- stiftverbinding vierkant 9 mm

Oostenrijk

- getest en gekeurd volgens ÖNORM B3859
- stiftverbinding vierkant 8,5 mm
- profieldeur rozetten zijn van de ÖNORM B3859 uitgesloten

Brandwerend garnituren voor vierkant 8 mm (b.v. Zwitserland) op aanvraag.

Brandwerende wisselgarnituur

Functie: De deur is van binnen en buiten met een sleutel afsluitbaar. De onafgesloten deur kan van binnen met de deurkruk, echter van buiten alleen maar met de sleutel geopend worden.

Wisselgarnituren zijn alleen in combinatie met een wisselstot te gebruiken.

Duitsland

- gekeurd volgens DIN 18273FS en voorzien van het Ü-keurmerk
- stiftverbinding vierkant 9 mm

Oostenrijk

- getest en gekeurd volgens ÖNORM B3859
- stiftverbinding vierkant 8,5 mm
- profieldeur rozetten zijn van de ÖNORM B3859 uitgesloten

Brandwerend garnituren voor vierkant 8 mm (b.v. Zwitserland) op aanvraag.

Brandwerende garnituur met gedeelde stift

Functie: De deur is van binnen en buiten met een sleutel afsluitbaar. De onafgesloten deur kan aan beide zijden met de deurkruk worden geopend.

Bij afgesloten deur is deze toch via de kruk in vluchtrichting te ontgrendelen.

Hiervoor zorgt een gedeelde stift, opgebouwd uit twee helften die zich onafhankelijk van elkaar laten bedienen.

Voor dit doel worden anti-paniek sloten uitgevoerd met gedeelde slotnoten.

Garnituren met gedeelde stift zijn slechts in combinatie met een slot voor vluchtdeuren (met gedeelde slotnoot) te gebruiken.

- gekeurd volgens DIN 18273FS en voorzien van het Ü-keurmerk
- gedeelde stift, vierkant 9 mm
- gekeurd en gecertificeerde producte volgens EN 179 met diversen slotfabrikanten zie www.hewi.nl

MAATVEREISTEN

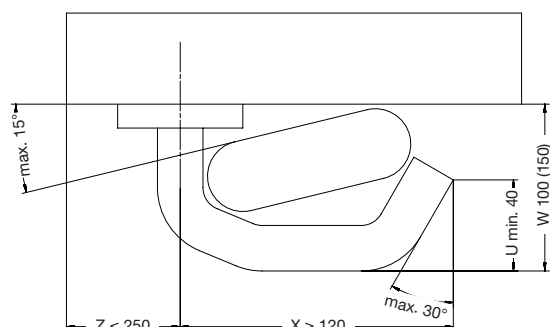

Legenda

- U** minimumafmeting van het teruglopende deurkrukeinde
- W** maximale oversteek
- X** minimumlengte
- Z** afstand van de kopse zijde van de deur

DEURBESLAG EN KRUKGREEP

Nooduitgangafsluiting | algemeen

Voor een correct functionerende, gecertificeerde nooduitgangsluiting zijn niet alleen de betreffende deurbeslag of deurkrukgrepen nodig, maar ook een slot met slotplaat! Sommige criteria, waaraan het deurbeslag moeten voldoen, zijn hieronder vermeld. Naar constructie onderscheidt de norm nog nooduitgangafsluitingen met één en twee vleugels, zodat er dan nog meer componenten bij de nooduitgangafsluiting horen. De nooduitgangafsluiting dient in geval van gevaren met slechts één handbeweging een zo snel mogelijk verlaten van de ruimte door de nooduitgangdeur mogelijk te maken. Onafhankelijk van het feit of de deur vergrendeld is of alleen de dagschoot de deur afluut.

De norm is van toepassing op nooduitgangen, waar niet met panieksituaties te rekenen valt. De mensen in het gebouw zijn vertrouwd met de uitgangen en de beslagen ervan.

Afsluiting van nooduitgangen volgens deze norm type A

HEWI heeft met een groot aantal slotfabrikanten het deurbeslag van de R- en H-techniek aan een beproeving en certificering onderworpen. Deze producten werden door een erkende certificeringinstantie gecertificeerd en voorzien van een CE-conformiteitskenmerk.

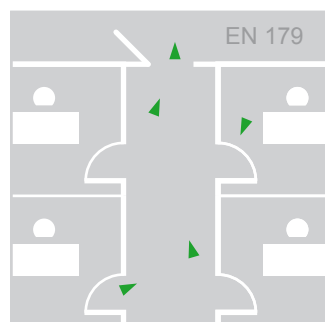

SYSTEEM 111 | POLYAMIDE, MATTE EDITIE



Model 111...
pagina's 14, 20

Model 111.23...
pagina's 16, 22

Model 114.23GK...
pagina's 18, 23

Model 115.23R
pagina 19

SYSTEEM 162 | POLYAMIDE, MATTE EDITIE



Model 165.21P..
pagina's 46, 50

Model 166.21P..
pagina's 47, 51

SERIE 270 | ROESTVRIJ STAAL, POEDERCOATING

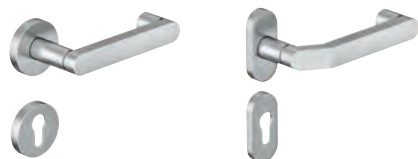

Model 272X...
pagina 88

Model 273X...
pagina 90

SYSTEEM 111 | ROESTVRIJ STAAL, POEDERCOATING



Model 111X...
pagina 32

Model 112X
pagina 34

Model 113X...
pagina 36

SYSTEEM 162 | ROESTVRIJ STAAL, POEDERCOATING



Model 165X...
pagina 62

Model 166X...
pagina 64

SAMENVATTING UIT EN 179

1	Gebruikscategorie	3 = hoog gebruik
2	Duurzame functionaliteit	6 = 100.000 testcycli 7 = 200.000 testcycli
3	Deurmassa	5 = ≤ 100 kg 6 = ≤ 200 kg 7 = > 200 kg
4	Gebruik in rook- en brandwerende deuren	0 = niet voor het gebruik aan brandbeveiligingsdeuren brand-/rookbeveiligingsdeuren toegelaten A = geschikt voor het gebruik aan rook-beveiligingsdeuren op basis van de eisen volgens B.1 B = geschikt voor het gebruik aan brand-/rookbeveiligingsdeuren op basis van een beproeving volgens EN 1634-1
5	Veiligheid van personen	1 = hoogste klasse
6	Corrosiegedrag	3 = 96h EN 1670 4 = 240h EN 1670
7	Inbraakveiligheid	2 = 1000 N 3 = 2000 N 4 = 3000 N 5 = 5000 N
8	Oversteek beslag	1 ≤ 150 mm 2 ≤ 100 mm
9	Bedieningstype	A = deukrukbediening B = stootplaatbediening

HEWI gecertificeerde nooduitgangbeslagen zijn aangeduid met het volgende symbool:



Nooduitgangslot volgens deze norm type B

HEWI krukgrepen van roestvrij staal zijn volgens de norm EN 179 in de categorie nooduitgangslot type B geclassificeerd. HEWI krukgrepen zijn gekeurd en gecertificeerd.

Voor de combinaties met slot- en slotplaatseries zijn de volgende krukgrepen toegelaten:



162XADG...6...



FSDG...8...



111PBDG...

Voor een correct functionerend gecertificeerd nooduitgangslot zijn niet alleen de betreffende deurkrukgrepen nodig, maar ook een slot met slotplaat evenals, afhankelijk van de nooduitgangdeur of het –slot, nog meer componenten/ accessoires.

DIN richtingen bij krukgrepen
Openingsrichting van de deur

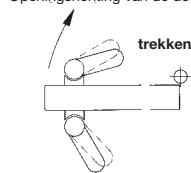

DIN links

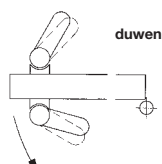

DIN rechts

AANWIJZINGEN BIJ EN 1125**Tegenbeslag voor de paniekstangbevestiging**

Tegenbeslagen bestaan uit een blinde schild (1) en een deurkruk met schild 219... (2) om aan de andere kant tegen de paniekstang aan te schroeven.

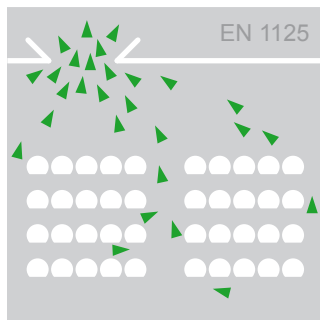
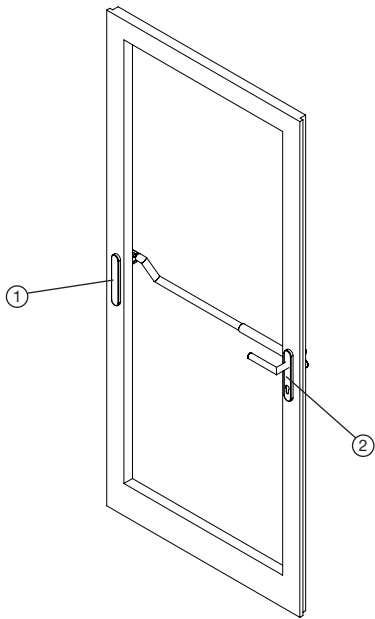

SAMENVATTING UIT EN 1125

1	Gebruikscategorie	3 = hoog gebruik
2	Duurzame functionaliteit	6 = 100.000 testcycli 7 = 200.000 testcycli
3	Deurmassa	5 = ≤ 100 kg 6 = ≤ 200 kg 7 = > 200 kg
4	Gebruik in rook- en brandwerende deuren	0 = niet voor het gebruik aan brandbeveiligingsdeuren brand-/rookbeveiligingsdeuren toegelaten A = geschikt voor het gebruik aan rook-beveiligingsdeuren op basis van de eisen volgens B.1 B = geschikt voor het gebruik aan brand-/rookbeveiligingsdeuren op basis van een beproeving volgens EN 1634-1
5	Veiligheid van personen	1 = hoogste klasse
6	Corrosiegedrag	3 = 96h EN 1670 4 = 240h EN 1670
7	Inbraakveiligheid	2
8	Oversteek beslag	1 ≤ 150 mm 2 ≤ 100 mm
9	Bedieningstype	A = greepstangbediening B = drukstangbediening
10	Toepassingsgebied van de deur	A = deur met 1 of 2 vleugels, draaiende of vaste vleugel B = alleen deur met één vleugel C = deur met twee vleugels alleen stilstaande vleugel

HEWI gecertificeerde nooduitgangbeslagen zijn aangeduid met het volgende symbool:



De betreffende certificaten staan bij de slotfabrikanten evenals bij HEWI voor u ter beschikking.

Paniekdeurslot met bedieningsstang

HEHEWI paniekstangen en krukgrepen zijn volgens de norm EN 1125 geclassificeerd in de categorie nooduitgangslot type A en B. HEWI paniekstangen en krukgrepen zijn gekeurd en gecertificeerd. Voor de combinaties met slot- en slotplaatseries zijn de volgende producten toegelaten:



PS111XA...

PS160XA...

HEWI heeft bij de paniekstangen met de volgende slotpartners een certificering uitgevoerd: Assa Abloy, BKS, BMH, Fuhr, GEZE, Grundmann, KfV, DOM of Wilka.

DIN-richtingen bij paniekstangen

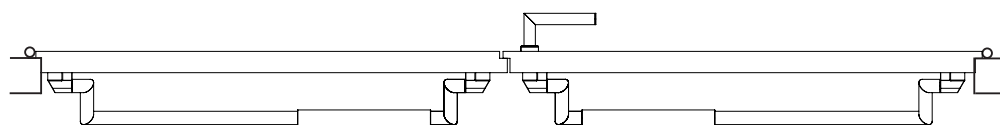

vaste vleugel DIN rechts

draaiende vleugel DIN links

GLASDEURBESLAG ZONDER ROZETTEN

De rozetloze glazen deursloten hebben een deurbeslag met een stiftverbinding en een speciale lagerbus nodig ter verkleining van de lagerdiameter van D = 18 mm tot D = 16 mm.

Bij bestelling via het artikelnummer voor glasdeurbeslag bijv. 111XAG01.100 worden het deurkrukpaar en de lagerbus standaard meegeleverd.

Mocht u een glasdeurbeslag nodig hebben, dat niet voorzien is van een artikelnummer, dan kunt u dit ook via losse componenten bestellen. Mogelijk zijn hier alle deurkrukparen in roestvrij staal (H-techniek) en polyamide (R-techniek).

Daarnaast bestelt u de lagerbus:
2x type nr. 53712 (kunststof zwart glanzend) of
2x type nr. 70422 (kunststof zwart mat).

Wij hebben het glasdeurbeslag met sloten van Dorma Glas en Wilhelm Schlechtendahl & Söhne gecontroleerd. De verschillende glazen deursloten voor rozetloze montage van de beide fabrikanten kunnen met de rozetloze beslag van HEWI worden gemonteerd.

GLASDEURBESLAG MET ROZETTEN

Het glasdeurbeslag met rozetten heeft een deurbeslag met een vergrende lingstechniek en/of stiftverbinding nodig. Het verbindingssysteem is zowel in de H-techniek (bijv. roestvrij staal) als in de R-techniek (polyamide) aanwezig.

Bij een bestelling via het aanwezige artikelnummer voor een glasdeurbeslag bijv. 111XAG01.130 zijn het deurkruk- en rozettenpaar evenals een bevestigingsset aanwezig.

Mocht u een glasdeurbeslag nodig hebben, dat niet voorzien is van een artikelnummer, dan kunt u het ook via losse onderdelen bestellen. Mogelijk zijn hier alle deurkrukparen in roestvrij staal (H-techniek) en polyamide (R-techniek) met dienovereenkomstige rozetten en bevestigingsmateriaal, bijv. 162XAH | vierkant 8 mm | deurdikte 40 mm – 305.21XAH | deurdikte 40 mm of 111.23R | vierkant 8 mm | deurdikte 40 mm – 305.23R | deurdikte 40 mm.

Bij de glazen deursloten van Dorma Glas zoals bijv. Dorma Junior Office of Junior Office Classic kunnen er uit het assortiment standaardrozetten met de H-/R-techniek worden toegepast. De glazen deursloten bieden de mogelijkheid om de rozetten aan elkaar vast te schroeven.

Verder kan ook het glazen deurslot van Wilh. Schlechtendahl & Söhne Atelier F/R Business Line met de standaardartikelen worden gebruikt. Bij de glazen deursloten van Dorma Glas – Studio Rondo/ Studio Classic – hebt u de mogelijkheid om het slot voorgericht voor de deurbeslagmontage voor of achter te bestellen, zie www.dorma-glas.de.

In het HEWI bevestigingsmateriaal hebt u de vereiste materialen om deze speciale montage uit te voeren. De uitvoering Studio – Privat Line van Wilh. Schlechtendahl & Söhne kan met de deurkrukparen en de ronde rozetten van de R-techniek worden gecombineerd.

Bij bestellingen voor H-techniek in combinatie met dit glazen deurslot richt u zich a.u.b. tot onze support.

Daardoor hebt u de mogelijkheid om alle deurbeslagen als glasdeurbeslag met en zonder rozetten te gebruiken.

R-techniek | Gebruikerscategorie 4

Sterk gefrequenceerde objectdeuren | Vandalisme



Functionele aspecten

Classificatiesleutel

1 Gebruikerscategorie	Klasse 2/4
2 Duurzaamheid	Klasse 7
3 Deurmassa	geen classificatie vastgesteld
4 Brandwerendheid	Klasse 0, optioneel klasse D1
5 Veiligheid	Klasse 1
6 Corrosiebestendigheid	Klasse 5
7 Inbraakveiligheid	Klasse 0
8 Uitvoeringsvorm	U

Voorbeeld:

Garnituur met 7 mm vierkantstift:

2 7 - 0 0 5 0 U

Garnituur met 8 mm of 8,5 mm vierkantstift:

4 7 - 0 1 5 0 U

Brandwerende garnituren met 9 mm vierkantstift:

4 7 - D1 1 5 0 U **F**

- getest en gecertificeerd voor meer dan 1.000.000 bewegingscycli
- geschikt voor het objectbereik volgens EN 1906
- snelle montage (deurkrukken worden vastgeklit in de op de deur voormonteerde onderdelen)
- vastdraaibaar, verborgen schroefverbinding met mofschroeven en steunnokken
- 12 mm lagerpunt als onderhoudsvrij dubbellager
- stift compenseert de speling tussen gatdelen
- vast-draaibaar-lagering met zelf-vergrendeling lock
- corrosiebestendigheid
- brandwerende garnituren volgens DIN 18273 verkrijgbaar **F**

H-techniek | Gebruikerscategorie 4

Sterk gefrequenceerde objectdeuren | Vandalisme



Technische informatie

Functionele aspecten

Classificatiesleutel

1 Gebruikerscategorie	Klasse 2/4
2 Duurzaamheid	Klasse 7
3 Deurmassa	geen classificatie vastgesteld
4 Brandwerendheid	Klasse 0, optioneel klasse B1
5 Veiligheid	Klasse 1
6 Corrosiebestendigheid	Klasse 5
7 Inbraakveiligheid	Klasse 0
8 Uitvoeringsvorm	A

Voorbeeld:

Garnituur met 7 mm vierkantstift:

2 7 - 0 1 5 0 A

Garnituur met 8 mm of 8,5 mm vierkantstift:

4 7 - 0 1 5 0 A

Brandwerende garnituren met 9 mm vierkantstift:

4 7 - B1 1 5 0 A **F**

- getest en gecertificeerd voor meer dan 1.000.000 bewegingscycli
- geschikt voor het objectbereik volgens EN 1906
- snelle montage (deurkrukken worden vastgeklikt in de op de deur voormonteerde onderdelen)
- vastdraaibaar, verborgen schroefverbinding met mofschroeven en steunnokken
- M5 draadschroeven
- 5 mm lagerpunt als onderhoudsvrij glijlager
- ophouder links en rechts toepasbaar
- vast-draaibaar-lagering met zelf-vergrendeling lock en extra schroefverbinding
- corrosiebestendigheid
- brandwerende garnituren volgens DIN 18273 verkrijgbaar **F**

T-techniek | Gebruikerscategorie 4

Gemiddelde gefrequenceerde objectdeuren



Functionele aspecten

Classificatiesleutel

1 Gebruikerscategorie	Klasse 2/4
2 Duurzaamheid	Klasse 7
3 Deurmassa	geen classificatie vastgesteld
4 Brandwerendheid	Klasse 0
5 Veiligheid	Klasse 0/1
6 Corrosiebestendigheid	Klasse 4
7 Inbraakveiligheid	Klasse 0
8 Uitvoeringsvorm	U

Voorbeeld:

Kamer- of wisselgarnituur met 7 mm vierkantstift:

2 7 - 0 0 4 0 U

Kamer- of wisselgarnituur met 8 mm of 8,5 mm vierkantstift:

4 7 - 0 1 4 0 U

- getest en gecertificeerd voor meer dan 200.000 bewegingscycli
- geschikt voor binnen- en woningdeuren in de particuliere sector
- geschikt voor deuren in kantoor- en bedrijfsgebouwen
- snelle montage van de deurkrukken in de op de deur voorge-monteerde onderdelen
- zelfborgende verbinding tussen stift en deurkruk
- zelfborgende, verdeckte schroefverbinding met spaxboutjes en steunnokken
- corrosiebestendigheid

Verkrijgbaar voor:

- modellen 111X, 162X en 271X
- vierkant 7,8 of 8,5 mm
- deurdikte 28,1 - 38 mm | 38,1 - 48 mm | 48,1 - 58 mm

mini montageconcept

Innovatieve techniek



Functionele aspecten

Classificatiesleutel

1 Gebruikerscategorie	Klasse 4
2 Duurzaamheid	Klasse 7
3 Deurmassa	geen classificatie vastgesteld
4 Brandwerendheid	Klasse 0
5 Veiligheid	Klasse 1
6 Corrosiebestendigheid	Klasse 5 polyamide Klasse 3 roestvrij staal
7 Inbraakveiligheid	Klasse 0
8 Uitvoeringsvorm	U

- Octrooi HEWI
- Geschikt voor voorwerpen volgens EN 1906, gebruikerscategorie 4
- Met 1.000.000 geteste gebruikscycli is mini gecertificeerd voor duurzame en betrouwbare kwaliteit
- Voor binnen- en huisdeuren in de particuliere sector
- Voor deuren in kantoor- en bedrijfsgebouwen
- Het innovatieve druklager is permanent verbonden met de deur
- Onnauwkeurigheden in de uitlijning worden gecompenseerd tijdens de montage
- Afdekrozetten worden bevestigd en zijn verwisselbaar
- Te combineren met alle in de handel verkrijgbare sloten

Unieke bevestiging

Slimme montagetechniek

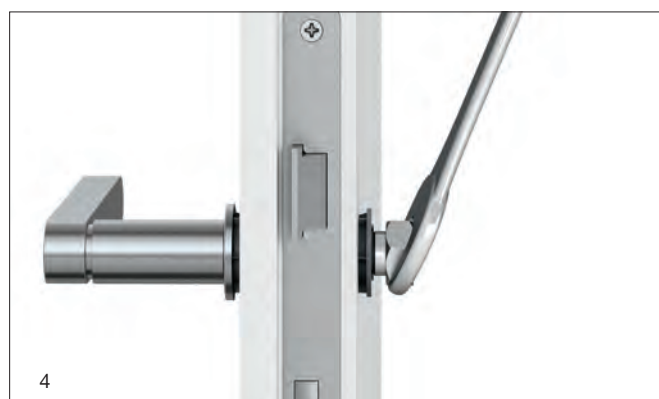
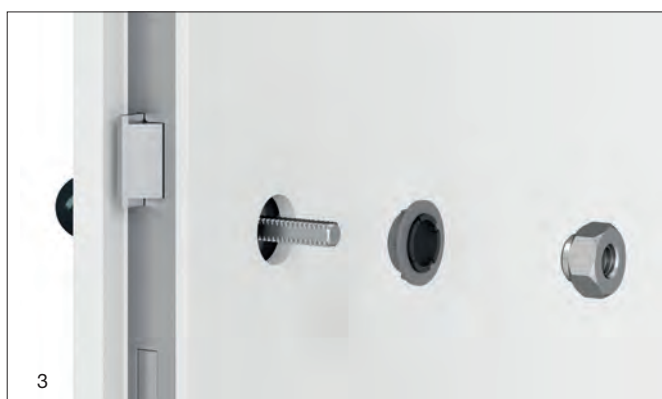
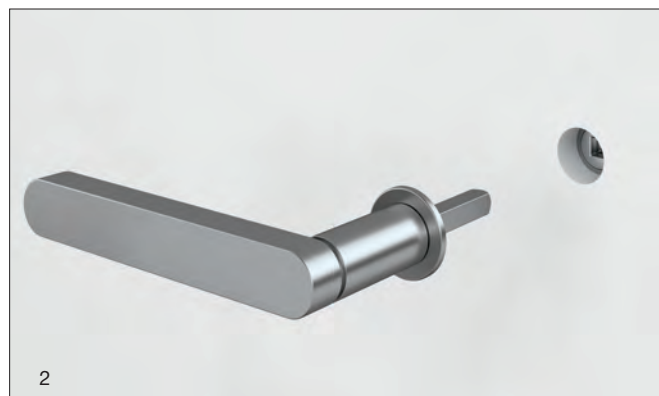

1. Bij opdekkdeuren montagegwiggen tussen slot en slot-openingssleuf plaatsen.
2. Het greepgedeelte met perslager wordt door de slotmoer geschoven.
3. Het inperslager van de tegenoverliggende zijde wordt met een moer, die als montagehulp dient en een ring-sleutel (sleutelbreedte 19) in het deurblad ingedraaid.

4. Hierdoor worden de inperslagers in het deurblad geperst. De montagehulp (moer) kan nu verwijderd worden.
5. Het inpersslager wordt met een mini-rozet afgedekt.
6. Aansluitend wordt de tweede deurkruk op de stift geschoven en met een schroefdraadstift vastgezet.



De montagefilm laat zien hoe gemakkelijk het is om mini te monteren.

Technische voorwaarden

Voorwaarden voor de montage van mini

Deuropbouw

Installatie is mogelijk op stompe deuren en opdekdeuren. Mini wordt aanbevolen voor woon- en binnendeuren met middenlagen van spaanplaat, een volledig spaanplaat-inzetstuk of hoogwaardige uitvoering.

Let erop dat wij alleen de montage aan deurelementen getest door HEWI aanbevelen. Bovendien kan mini ook aan niet geteste deurelementen gemonteerd worden. Voor een perfecte montage en een langdurige gebruiksgeschiktheid kan HEWI in dit geval niet garant staan. Onder www.hewi.com/nl/mini aan onze website vindt u een actuele lijst van de geteste deurelementen.

Freesmaat | Deurkruk

De freesmaat in het bereik van de slotmoer moet een nominale afmeting van 25 mm hebben. De productietoleranties van ± 1 mm kunnen door het inperslager worden gecompenseerd.

Freesmaat | Profielcilinder of baardsleutel

De freesafmeting in het gebied van de sleutelrozetten (profielcilinder/baardsleutel) mag niet groter zijn dan een max. maat $25 \times 40 \text{ mm} \pm 1$ mm.

Freesmaat | WC-rozet

De freesmaat voor de montage van wc-rozetten moet een nominale afmeting van $25 \text{ mm} \pm 1$ mm hebben.

Vierkante maat

Verkrijgbaar is mini met vierkant 8 mm en vierkant 8,5 mm alsmede met vergrendelvierkant 7 mm voor de deurdiktes van 38,1 tot 78 mm.

Toepassingsgebied

Met mini wordt aan de eisen van DIN 1906 in gebruikerscategorie 4 voldaan. Overal waar binnendeuren met lichte tot middelzware frequentie worden gebruikt, is mini inzetbaar. Mini is niet geschikt voor gebruik op deurelementen met functies zoals brandbeveiliging, rookbescherming, inbraakwering, vochtigheid of stralingsbescherming. Met meer dan 1 miljoen geteste cycli is mini door een onafhankelijk testinstituut voor permanente betrouwbaarheid gecertificeerd.

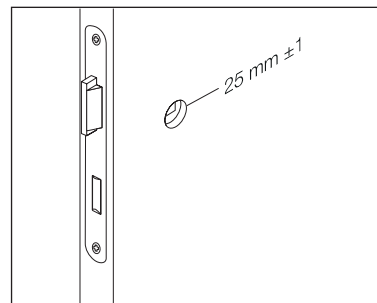

Freesmaat | Deurkruk

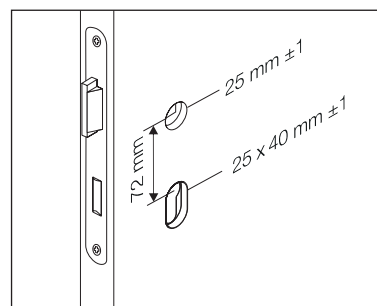

Freesmaat | Profielcilinder of baardsleutel

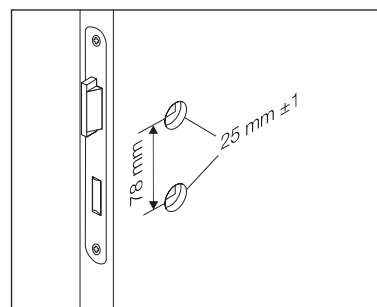

Freesmaat | WC-rozet

**BESTELNUMMER-
SYSTEMATIEK**
mini

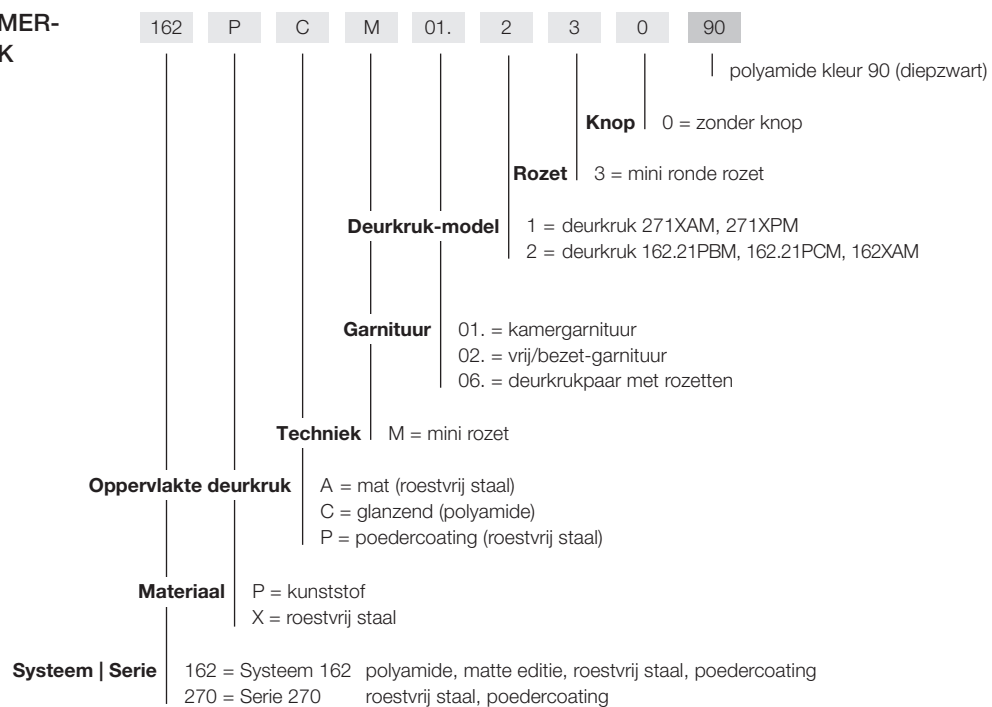

BESTELNUMMER-SYSTEMATIEK

162	P	C	H	03.	2	3	3	90	
									polyamide kleur 90 (diepzwart)
									Knop 0 = zonder knop 2 = knop 122.23 3 = knop 123.23 6 = knop 106X, 276X 7 = knop 107X, 277X 8 = knop 108X, 138 9 = knop 109X
									Rozet Schild 1 = kortschild 230... 3 = ronde rozet 305.../306... 4 = ovale rozet 315.../316... 5 = kortschild 219... 7 = langschild 235...
									Deurkruk-model 1 = deurkruk 111, 111X, 271X 2 = deurkruk 111.23, 112X, 162.21P, 162X, 272X 3 = deurkruk 113X, 273X 4 = deurkruk 114.23GK, 274X 5 = deurkruk 115.23, 165.21P, 165X 6 = deurkruk 166.21P, 166X
									Garnituur 01. = kamergarnituur 02. = vrij/bezet-garnituur 03. = wisselgarnituur 05. = vrij/bezet-garnituur met comfort hendel 06. = deurkrukpaar met rozetten 11. = brandveiligheidsbeslag 12. = brandveiligheidsbeslag met gedeelde stift 13. = brandwerende wisselgarnituur 17. = tegenbeslag paniekstang 22. = voordeur-halfgarnituren, ES1 (volgens DIN 18257) 23. = voordeur-halfgarnituren, ES1 met cilinderbescherming (volgens DIN 18257) 51. = profieldeurbeslag 52. = brandwerend profieldeurbeslag 53. = knop-stiftdeel, vast
									Techniek T = T-techniek roestvrij staal H = H-techniek roestvrij staal R = R-techniek polyamide G = glasdeurbeslag
									Oppervlakte A = mat geborsteld Series/Systemen 111X, 162X, 270X B = polyamide mat Systemen 111P, 162P C = polyamide glanzend Systemen 111P, 162P P = poedercoating Series/Systemen 111X, 162X, 270X geen opgave = polyamide producten
									Materiaal X = roestvrij staal P = kunststof geen opgave = polyamide producten
									Systeem Serie 111 = Systeem 111 polyamide, matte editie, roestvrij staal, poedercoating 162 = Systeem 162 polyamide, matte editie, roestvrij staal, poedercoating 270 = Serie 270 roestvrij staal, poedercoating

Technische informatie

Deurtoebehoren | Scharnieren

Polyamide, matte editie, roestvrij staal

DEURTOEBEHOREN POLYAMIDE | MATTE E.

Overzicht	214
Symbolen	216
Deurbuffer	218 – 219
Huisnummers	224
Beluchtingsrooster	224

DEURTOEBEHOREN ROESTVRIJ STAAL

Overzicht	215
Symbolen	217
Deurbuffer	220 – 221

SCHARNIEREN POLYAMIDE | MATTE EDITIE

Overzicht	214
Opschroefpaumellen	222 – 223



SYMBOLEN | POLYAMIDE



801.91.010
pagina 216



801.91.020
pagina 216



801.91.030
pagina 216



Nieuw
801.91.040
pagina 216



711D
711Z
pagina 216

SYMBOLEN | MATTE EDITIE



801.91B010
pagina 216



801.91B020
pagina 216



801.91B030
pagina 216



Nieuw
801.91B040
pagina 216



711BD
711BZ
pagina 216

DEURBUFFER | POLYAMIDE, MATTE EDITIE



610...
pagina 218



611...
pagina 218



615...
pagina 218



625..., 625.1...
pagina 219, 221



620...
pagina 219

HUISNUMMERS



702.165...
pagina 224

BELUCHTINGSROOSTER

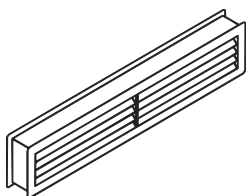

800PSB
pagina 224

SCHARNIEREN IN HOUTEN-,
STALEN- EN ALUMINIUM KOZIJNEN

Opschroefpaumellen voor opdekdeuren



B9505...
pagina's 222



B9505B...
pagina's 223

SYMBOLEN



710XA.150.1
pagina 217



710XA.150.2
pagina 217



710XA.150.3
pagina 217

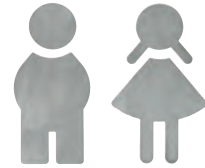

Nieuw
710XA.150.4
pagina 217

SYMBOLEN



711DXA
pagina 217



711ZXA
pagina 217

DEURBUFFER



100XA611.15
pagina 220



100XA611.65
pagina 220



100XA625
pagina 220

DEURBUFFER



611XA.15
pagina 221



611XA.30
pagina 221



611XA.65
pagina 221

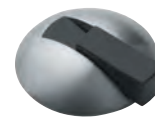

625XA
pagina 221

Type Nr.

Afmetingen in mm / Omschrijving



801.91.010
801.91B010

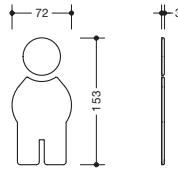

HEWI pictogram heer

- 72 mm breed, 153 mm hoog en 3 mm dik, zelfklevend
- van hoogwaardige polyamide
- van hoogwaardig mat polyamide



801.91.020
801.91B020

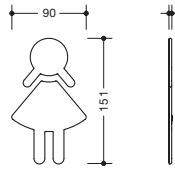

HEWI pictogram dame

- 90 mm breed, 151 mm hoog en 3 mm dik, zelfklevend
- van hoogwaardige polyamide
- van hoogwaardig mat polyamide



801.91.030
801.91B030

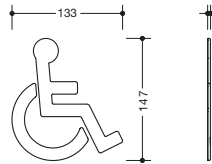

HEWI pictogram rolstoel

- 133 mm breed, 147 mm hoog en 3 mm dik, zelfklevend
- van hoogwaardige polyamide
- van hoogwaardig mat polyamide

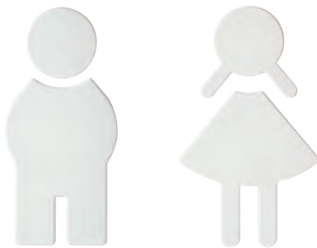

Nieuw 801.91.040
Nieuw 801.91B040

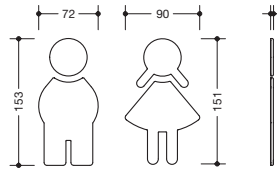

HEWI set pictogrammen dame en heer

- zelfklevend
- van hoogwaardige polyamide
- van hoogwaardig mat polyamide



711D**
711BD
711Z**
711BZ



HEWI pictogram duwen | trekken

- ø 52 mm, 2 mm dik, zelfklevend
- DUWEN, van hoogwaardige polyamide***
- DUWEN, van hoogwaardig mat polyamide***
- TREKKEN, van hoogwaardige polyamide***
- TREKKEN, van hoogwaardig mat polyamide***

MATERIAAL | KLEUREN

** Ook verkrijgbaar in HEWI kleur 73 (grasgroen).

Polyamide

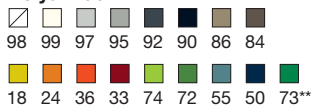

MATERIAAL | KLEUREN

Polyamide, mat



***Levering in andere talen op aanvraag.

Type Nr.

Afmetingen in mm / Omschrijving



710XA.150.1

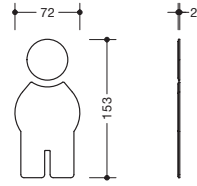

HEWI pictogram heer

- van roestvrij staal, oppervlakte mat geborsteld, zelfklevend
- 72 mm breed, 153 mm hoog, 2 mm dik



710XA.150.2

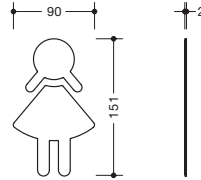

HEWI pictogram dame

- van roestvrij staal, oppervlakte mat geborsteld, zelfklevend
- 90 mm breed, 151 mm hoog, 2 mm dik



710XA.150.3

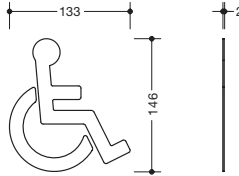

HEWI pictogram rolstoel

- van roestvrij staal, oppervlakte mat geborsteld, zelfklevend
- 133 mm breed, 146 mm hoog, 2 mm dik

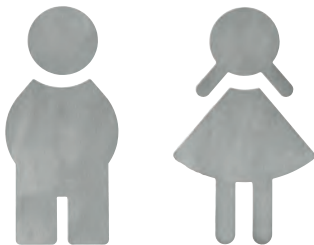

Nieuw 710XA.150.4

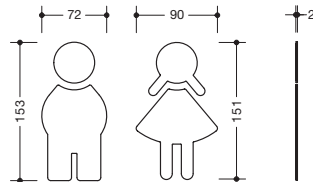

HEWI set pictogrammen dame en heer

- van roestvrij staal, oppervlakte mat geborsteld, zelfklevend



711DXA
711ZXA



HEWI pictogram duwen | trekken

- van roestvrij staal, oppervlakte mat geborsteld
- ø 52 mm, 2 mm dik, zelfklevend

- DUWEN***
- TREKKEN***

MATERIAAL | OPPERVLAKKEN

BESTELGEGEVENS

VERWIJZINGEN

Roestvrij staal
mat geborsteld

Type Nr.
Evt. taal
Evt. kleur

← HEWI deurkrukken **vanaf pagina 9**
← HEWI grepen **vanaf pagina 155**

Type Nr.

Afmetingen in mm / Omschrijving



610
610B

- HEWI deurbuffer**
- ø 35 mm, 25 mm lang
 - met zwarte elastische stopper
 - levering met bevestigingsmateriaal
 - van hoogwaardige polyamide
 - van hoogwaardig mat polyamide



611.30
611.30B
611.60
611.90
611.105

- HEWI deurbuffer**
- van hoogwaardige polyamide
 - ø 40 mm
 - met verende zwarte elastische stopper
 - levering met bevestigingsmateriaal
 - 30 mm lang
 - 30 mm lang, van hoogwaardig mat polyamide
 - 60 mm lang
 - 90 mm lang
 - 105 mm lang

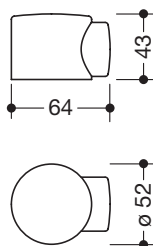

615
615B

- HEWI vloerdeurbuffer**
- ø 52 mm, 43 mm hoog
 - met zwarte elastische stopper
 - levering met bevestigingsmateriaal
 - van hoogwaardige polyamide
 - van hoogwaardig mat polyamide

MATERIAAL | KLEUREN

Polyamide

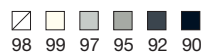

Type Nr.

Afmetingen in mm / Omschrijving

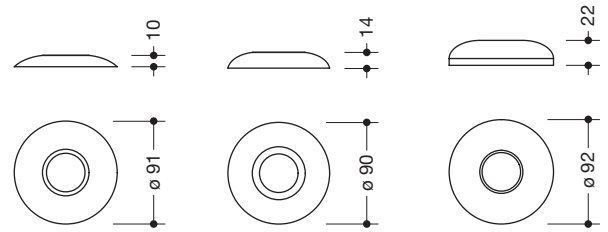

620.1
620.2
620.3

HEWI vloerdeurbuffer

- zwarte elastische schotel met rozet van hoogwaardige polyamide
- levering met bevestigingsmateriaal

10 mm hoog, ø 91 mm
14 mm hoog, ø 90 mm
22 mm hoog, ø 92 mm

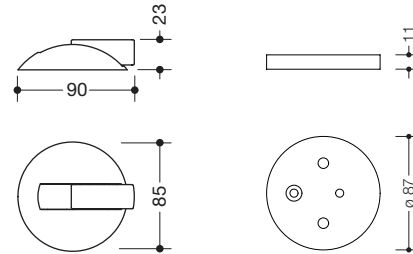
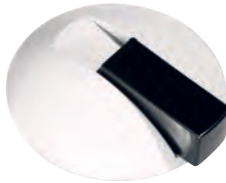

625
625B

HEWI vloerdeurbuffer

- ø 85 mm, 23 mm hoog
- met verende zwarte elastische stopper
- levering met bevestigingsmateriaal

- van hoogwaardige polyamide
- van hoogwaardig mat polyamide

HEWI verhogingsschijf voor deurbuffer

- verhoging 11 mm

625.1
625.1B

- van hoogwaardige polyamide
- van hoogwaardig mat polyamide

Deurtoebehoren
Scharnieren

MATERIAAL | KLEUREN

BESTELGEGEVENS

VERWIJZINGEN

Polyamide, mat



99 90

Type Nr.
Kleur

← HEWI deurkrukken **vanaf pagina 9**
→ HEWI grepen **vanaf pagina 155**

Type Nr.

Afmetingen in mm / Omschrijving



100XA611.15

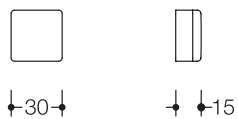

HEWI deurbuffer

- van roestvrij staal, vierkante buis 30 x 30 mm, 15 mm lang
- met zwarte elastische stopper
- verborgen schroefverbinding
- levering met bevestigingsmateriaal



100XA611.65

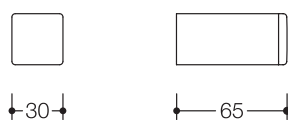

HEWI deurbuffer

- van roestvrij staal, vierkante buis 30 x 30 mm, 65 mm lang
- met zwarte elastische stopper
- verborgen schroefverbinding
- levering met bevestigingsmateriaal



100XA625

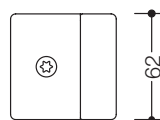
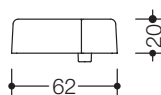

HEWI vloerdeurbuffer

- van roestvrij staal, 62 x 62 mm, 20 mm hoog
- met draaibeveiliging
- met zwarte elastische stopper
- zichtbare bevestiging
- levering met bevestigingsmateriaal

MATERIAAL | OPPERVLAKKEN

Roestvrij staal
mat geborsteld

Type Nr.

Afmetingen in mm / Omschrijving



611XA.15



HEWI deurbuffer
 · van roestvrij staal, \varnothing 30 mm, 15 mm lang
 · met zwarte elastische stopper
 · verborgen schroefverbinding
 · levering met bevestigingsmateriaal



611XA.30

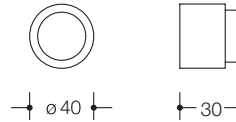

HEWI deurbuffer
 · van roestvrij staal, \varnothing 40 mm, 30 mm lang
 · met verende zwarte elastische stopper
 · verborgen schroefverbinding
 · levering met bevestigingsmateriaal



611XA.65

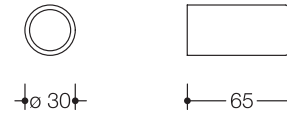

HEWI deurbuffer
 · van roestvrij staal, \varnothing 30 mm, 65 mm lang
 · met zwarte elastische stopper
 · verborgen schroefverbinding
 · levering met bevestigingsmateriaal



625XA

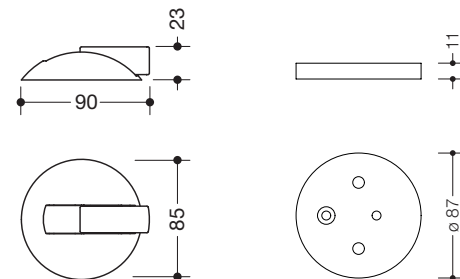

HEWI vloerdeurbuffer
 · van roestvrij staal, \varnothing 85 mm, 23 mm hoog
 · met verende zwarte elastische stopper
 · verborgen schroefverbinding
 · levering met bevestigingsmateriaal

625.1

HEWI verhogingsschijf voor deurbuffer
 · bij voorkeur in HEWI kleur 90 (diepzwart)
 · verhoging 11 mm

BESTELGEGEVENS

VERWIJZINGEN

Type Nr.
 Evt. kleur (bij 625.1)

← HEWI deurkrukken **vanaf pagina 29**
 ← HEWI grepen **vanaf pagina 155**

Type Nr.

Afmetingen in mm / Omschrijving



B9505.50L
B9505.50R

AF50.1

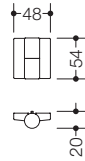

HEWI opschroefpaumelle

- voor stompe deuren (tot 40 kg) in hout-, staal- of aluminiumkozijnen
- van hoogwaardige polyamide
- met dragende stalen constructie van verzinkt plaatstaal
- onderhoudsvrij polyamide glijlagers
- polyamide kappen voor het afdekken van de schroeven

DIN links
DIN rechts

HEWI opvulplaatje

- van hoogwaardige polyamide
- ter egalisatie bij een uitstekende of inspringende deur
- 1 mm dik



B9505.75LK
B9505.75RK

B9505.75LF
B9505.75RF

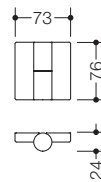

HEWI opschroefpaumelle

- voor stompe deuren (tot 80 kg) in hout-, staal- of aluminiumkozijnen
- van hoogwaardige polyamide
- met dragende stalen constructie van verzinkt plaatstaal
- onderhoudsvrij polyamide glijlagers
- polyamide kappen voor het afdekken van de schroeven

DIN links
DIN rechts

HEWI opschroefpaumelle (veerscharnier)

- voor scheidingswanddeuren (tot 25 kg)
- van hoogw. polyamide met stalen kern in roestwerende uitvoering

DIN links, veerscharnier
DIN rechts, veerscharnier

Per deur zijn 3 scharnieren vereist.

Voorbeeld: DIN links: 2 x B9505.75LK, 1 x B9505.75LF

Montagegereedschap

- zeskantsleutel sleutelbreedte 6 en 2,5

HEWI bevestigingsmateriaal voor scheidingswanddeuren

- bestaat uit 4 verzonken schroeven en messing pluggen M6

deurdikte tot 13 mm
deurdikte vanaf 13 mm



BM1182
BM1183

33602

HEWI opvulplaatje, 2 mm dik

- van hoogwaardige polyamide
- ter egalisatie bij een uitstekende of inspringende deur

MATERIAAL | KLEUREN

BESTELGEGEVENS

VERWIJZINGEN

Polyamide

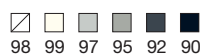

Type Nr.
Kleur

← HEWI deurkrukken **vanaf pagina 9**

Type Nr.

Afmetingen in mm / Omschrijving



B9505B.50L
B9505B.50R

AF50.1B

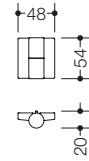

HEWI opschroefpaumelle

- voor stompe deuren (tot 40 kg) in hout-, staal- of aluminiumkozijnen
- van hoogwaardig mat polyamide
- met dragende stalen constructie van verzinkt plaatstaal
- onderhoudsvrij polyamide glijlagers
- polyamide kappen voor het afdekken van de schroeven

DIN links
DIN rechts

HEWI opvulplaatje

- van hoogwaardig mat polyamide
- ter egalisatie bij een uitstekende of inspringende deur
- 1 mm dik



B9505B.75LK
B9505B.75RK

B9505B.75LF
B9505B.75RF

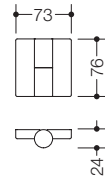

HEWI opschroefpaumelle

- voor stompe deuren (tot 80 kg) in hout-, staal- of aluminiumkozijnen
- van hoogwaardig mat polyamide
- met dragende stalen constructie van verzinkt plaatstaal
- onderhoudsvrij polyamide glijlagers
- polyamide kappen voor het afdekken van de schroeven

DIN links
DIN rechts

HEWI opschroefpaumelle (veerscharnier)

- voor scheidingswanddeuren (tot 25 kg)
- van hoogw. mat polyamide met stalen kern roestwerende uitvoering

DIN links, veerscharnier
DIN rechts, veerscharnier

Per deur zijn 3 scharnieren vereist.

Voorbeeld: DIN links: 2 x B9505B.75LK, 1 x B9505B.75LF

Montagegereedschap

- zeskantsleutel sleutelbreedte 6 en 2,5

HEWI bevestigingsmateriaal voor scheidingswanddeuren

- bestaat uit 4 verzonken schroeven en messing pluggen M6

deurdikte tot 13 mm
deurdikte vanaf 13 mm



BM1182
BM1183

AF75.2B

HEWI opvulplaatje, 2 mm dik

- van hoogwaardig mat polyamide
- ter egalisatie bij een uitstekende of inspringende deur

MATERIAAL | KLEUREN

BESTELGEGEVENS

VERWIJZINGEN

Polyamide, mat



Type Nr.
Kleur

← HEWI deurkrukken **vanaf pagina 9**

Deurtoebehoren
Scharnieren

Type Nr.

Afmetingen in mm / Omschrijving



702.165.1, 2, ...
702.165.A, ...
702.165.BS

HEWI huisnummers

- speciaal, weerbestendig polyamide, ø 33 mm
- bevestiging tegen diefstal beveiligd

- cijfers 0-9, ca. 165 mm hoog
- letters a - d
- verbindingsstreep

Advies voor de installatie van huisnummers op isolatiepleister: het bevestigingsmateriaal "Thermax 8" van Fischer moet door de klant ter beschikking worden gesteld.

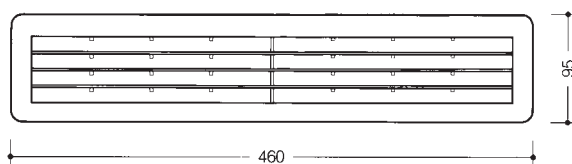
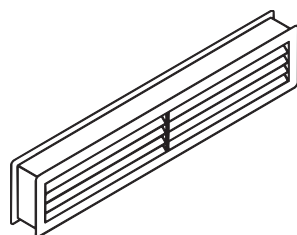

800PSB

HEWI beluchtingsrooster

- van polystyrol, luchtdoorlaat 150 cm²
- voor deurdikten 30 - 45 mm

Freesmaat 440 x 80 mm, R = 12,5 mm

MATERIAAL | KLEUREN

MATERIAAL | KLEUREN

Polyamide (huisnummers)



Polyamide (beluchtingsrooster)



Kids | Garderobes | Haken

Polyamide, roestvrij staal, chroom

KIDS

Overzicht	226
Garderobemodules	229 – 231
Planchetten	232 – 233

GARDEROBEN

Overzicht	226
Planningshulp, certificaat	235
Hakenvormen voor stangen	236 – 238
Garderobestangen	239 – 241
Kledinghangers	242
Pictogrammen	243

HAKEN

Overzicht	227, 245
Serie 477	246 – 248, 250, 252
Serie 801	247, 251
Systeem 800 K	249
Systeem 162	253
Serie 805 Classic	254
WARM TOUCH	254



KIDS



800.03.400
800.03.410
pagina 229



800.03.401
800.03.411
pagina 230



800.03.402
800.03.412
pagina 231



800.03.403
800.03.413
pagina 232

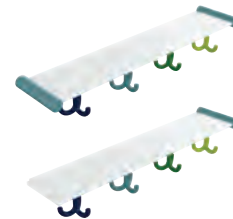

800.03.404
800.03.414
pagina 233

GARDEROBESTANGEN



713
713.5
pagina 237



33.1700
pagina 238



477.30...020
40.1710
pagina 238



33.7010...



33.7300.PB8
33.7310.PB8
pagina 239, 241

GARDEROBESTANGEN



33.7010.6V
pagina 240



33.7010.7V
33.7010.7H
pagina 240



33.7310.P8
33.7310.6HP
pagina 241

PICTOGRAMMEN



33.1770... | A, B, D, E
33.1771... | A, B, D, E
33.1772... | A, B, D, E
pagina 243

GARDEROBESTANGEN

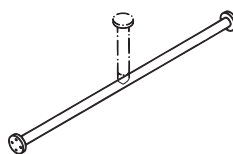

33.7030
pagina 238

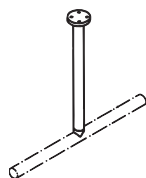

33.7100A
pagina 238

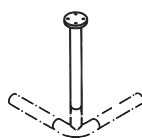

33.7100B
pagina 238

GREPEN VOOR KIDS



550KRKIGA
pagina 163



550.23T.41
pagina 163

KLEDINGHANGERS



570.1 | 570.3
570.1B | 570.3B
pagina 242

570.2
570.4
pagina 242

571.3
pagina 242

571.4
pagina 242

HAKEN



477.93.0..0
477.94B0..0
pagina 246

801.90... | +
477.90...
pagina 247

477.90... | +
pagina 248

800.90.0...
pagina 249

477.90...
pagina 250

477.90.054
pagina 250

HAKEN



801.90...03...
801.90...040
pagina 251

477.90.06..
pagina 252

477.90.07..
pagina 252

477.90.08..
pagina 252

Nieuw
162.90.0...
pagina 253

805.90.0...
950.90.0...
pagina 254

VERDERE HAKEN

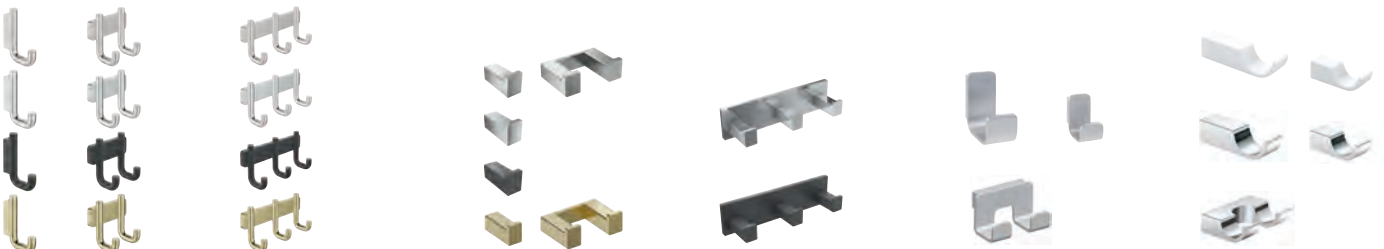

Nieuw
480.90.000...
480.90.001...
pagina 278, 279

Nieuw
480.90.002...
pagina 279

Nieuw
900Q90.000...
900Q90.001...
pagina 304

Nieuw
900Q90.003...
pagina 304

805.90.100
805.90.110
805.90.120
pagina 307

800.90.010...
800.90.020...
800.90.06040
pagina 310, 312



Type Nr.

Afmetingen in mm / Omschrijving

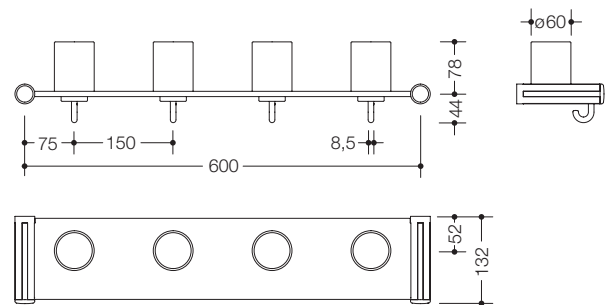

800.03.400

**HEWI bekerhouder met haken, 4 plaatsen**

- houders van hoogwaardige polyamide in de HEWI kleuren 74 (appelgroen), 99 (zuiverwit) of 55 (aqua blauw)
- beker en handdoekhaken vormen met elkaar een kleurpaar, van hoogwaardige polyamide
- plaatsing van gekleurde handdoekhaken uitgevoerd in de gegeven volgorde uit het oogpunt van de gebruiker van links naar rechts
- dragerplaat van robuust HPL, oppervlak in wit, zijdeglans met lichte structuur
- afstand tussen de plaatsen: 150 mm
- voldoet aan de eisen van de DGUV-richtlijn 82 kinderdagverblijven
- max. statische belasting 20 kg
- voor montage achteraf
- 630 mm breed (hartafstand 600 mm), 122 mm hoog, 132 mm diep
- HEWI uitbreidingsset 800.03.410 dient als aanvulling op de plaatsen
- voor individualisering bovendien HEWI pictogramvel in blanco-uitvoering voor het labelen 33.1772E of met motieven 33.1772A-D verkrijgbaar (a.u.b. apart bestellen)

Bij bestelling a.u.b. kleur van bekens en haken in de gewenste volgorde (**van links naar rechts**) en kleur van de houders aangeven.

Kleurvoorbeeld

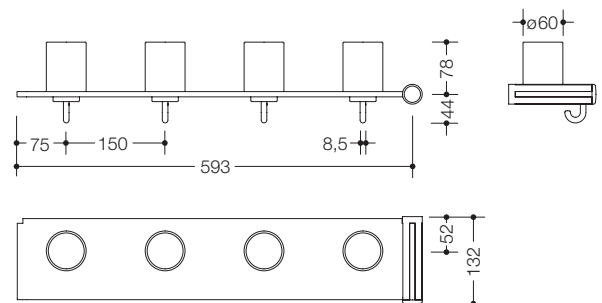

800.03.410

**HEWI uitbreidingsset bekerhouder met haken, 4 plaatsen**

- voor het uitbreiden van de bekerhouder met haken met 4 plaatsen
- een houder van hoogwaardige polyamide in de HEWI kleuren 74 (appelgroen), 99 (zuiverwit) of 55 (aqua blauw)
- dto., 608 mm breed

Bij bestelling a.u.b. kleur van bekens en haken in de gewenste volgorde (**van links naar rechts**) en kleur van de houder aangeven.

Kleurvoorbeeld

MATERIAAL | KLEUREN
 Dragerplaat HPL
Polyamide
 Houder

Bekers en haken (paarsgewijs) in alle HEWI kleuren, zie uitklappagina van omslag achterkant

BESTELGEGEVENS**Type Nr.**

Kleur (zie productinformatie)

Let op:

Levering incl. bevestigingsmateriaal

VERWIJZING

→ HEWI beker 41382 **pagina 237**

→ HEWI haak 477.90.040 **pagina 247**

→ HEWI pictogrammen **pagina 243**

Verdere producten voor kids uit het ICONIC assortiment vind je in de online catalogus.

Type Nr.

Afmetingen in mm / Omschrijving



800.03.401

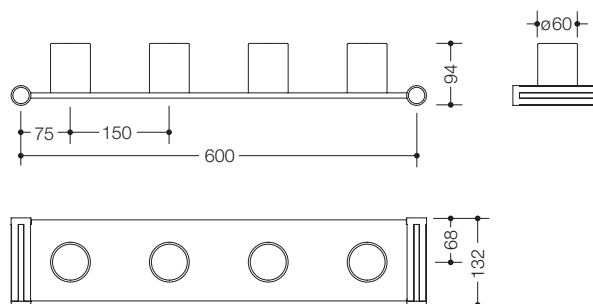

HEWI bekerhouder, 4 plaatsen

- houders van hoogwaardige polyamide in de HEWI kleuren 74 (appelgroen), 99 (zuiverwit) of 55 (aqua blauw)
- dragerplaat van robuust HPL, oppervlak in wit, zijdeglans met lichte structuur
- afstand tussen de plaatsen: 150 mm
- voldoet aan de eisen van de DGUV-richtlijn 82 kinderdagverblijven
- max. statische belasting 20 kg
- voor montage achteraf
- 630 mm breed (hartafstand 600 mm), 94 mm hoog, 132 mm diep
- HEWI uitbreidingsset 800.03.411 dient als aanvulling op de plaatsen
- voor individualisering bovendien HEWI pictogramvel in blanco-uitvoering voor het labelen 33.1772E of met motieven 33.1772A-D verkrijgbaar (a.u.b. apart bestellen)

Kleurvoorbeeld

Bij bestelling a.u.b. kleur van de bekens en houders aangeven.



800.03.411

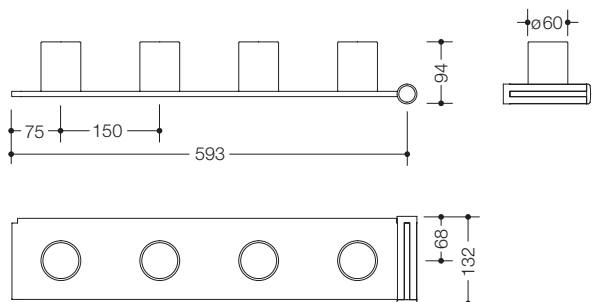

HEWI uitbreidingsset bekerhouder, 4 plaatsen

- voor het uitbreiden van de bekerhouder met 4 plaatsen
- een houder van hoogwaardige polyamide in de HEWI kleuren 74 (appelgroen), 99 (zuiverwit) of 55 (aqua blauw)
- dto., 608 mm breed

Kleurvoorbeeld

Bij bestelling a.u.b. kleur van de bekens en houder aangeven.

MATERIAAL | KLEUREN

Dragerplaat HPL

Polyamide

Houder

Bekers en haken (paarsgewijs) in alle HEWI kleuren, zie uitklappagina van omslag achterkant

Type Nr.

Afmetingen in mm / Omschrijving

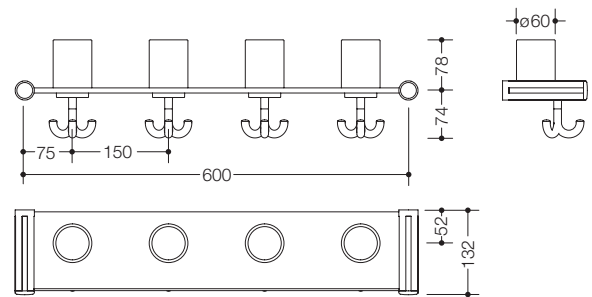

800.03.402

**HEWI bekerhouder met drievoudige haken, 4 plaatsen**

- houders van hoogwaardige polyamide in de HEWI kleuren 74 (appelgroen), 99 (zuiverwit) of 55 (aqua blauw)
- beker en handdoekhaken vormen met elkaar een kleurpaar, van hoogwaardige polyamide
- plaatsing van gekleurde handdoekhaken uitgevoerd in de gegeven volgorde uit het oogpunt van de gebruiker van links naar rechts
- dragerplaat van robuust HPL, oppervlak in wit, zijdeglans met lichte structuur
- afstand tussen de plaatsen: 150 mm, voor montage achteraf
- voldoet aan de eisen van de DGUV-richtlijn 82 kinderdagverblijven
- max. statische belasting 20 kg
- 630 mm breed (hartafstand 600 mm), 153 mm hoog, 132 mm diep
- HEWI uitbreidingsset 800.03.412 dient als aanvulling op de plaatsen
- voor individualisering bovendien HEWI pictogramvel in blanco-uitvoering voor het labelen 33.1772E of met motieven 33.1772A-D verkrijgbaar (a.u.b. apart bestellen)

Kleurvoorbeeld

Bij bestelling a.u.b. kleur van bekertjes en haken in de gewenste volgorde (**van links naar rechts**) en kleur van de houders aangeven.

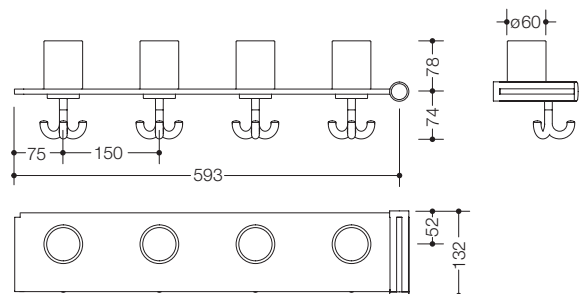

800.03.412

**HEWI uitbreidingsset bekerhouder met drievoudige haken, 4 plaatsen**

- voor het uitbreiden van de bekerhouder met drievoudige haken met 4 plaatsen
- een houder van hoogwaardige polyamide in de HEWI kleuren 74 (appelgroen), 99 (zuiverwit) of 55 (aqua blauw)
- dto., 608 mm breed

Kleurvoorbeeld

Bij bestelling a.u.b. kleur van bekertjes en haken in de gewenste volgorde (**van links naar rechts**) en kleur van de houder aangeven.

BESTELGEGEVENS**VERWIJZING**

Type Nr.
Kleur (zie productinformatie)

Let op:
Levering incl. bevestigingsmateriaal

- HEWI beker 41382 **pagina 237**
- HEWI pictogrammen **pagina 243**
- HEWI haak 477.90.054 **pagina 250**

Verdere producten voor kids uit het ICONIC assortiment vind je in de online catalogus.



800.03.403

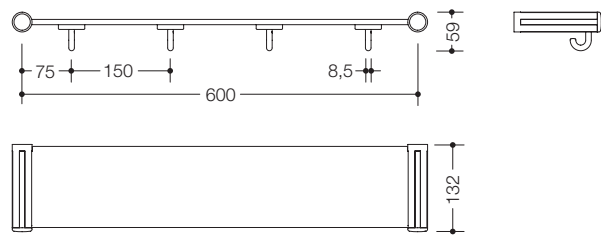

HEWI planchet met haken, 4 plaatsen

- houders van hoogwaardige polyamide in de HEWI kleuren 74 (appelgroen), 99 (zuiverwit) of 55 (aqua blauw)
- haken van hoogwaardige polyamide
- plaatsing van gekleurde handdoekhaken uitgevoerd in de gegeven volgorde uit het oogpunt van de gebruiker van links naar rechts
- dragerplaat van robuust HPL, oppervlak in wit, zijdeglans met lichte structuur
- afstand tussen de plaatsen: 150 mm, voor montage achteraf
- voldoet aan de eisen van de DGUV-richtlijn 82 kinderdagverblijven
- max. statische belasting 20 kg
- 630 mm breed (hartafstand 600 mm), 59 mm hoog, 132 mm diep
- HEWI uitbreidingsset 800.03.413 dient als aanvulling op de plaatsen

Bij bestelling a.u.b. kleur van haken in de gewenste volgorde (**van links naar rechts**) en kleur van de houders aangeven.

Kleurvoorbeeld



800.03.413

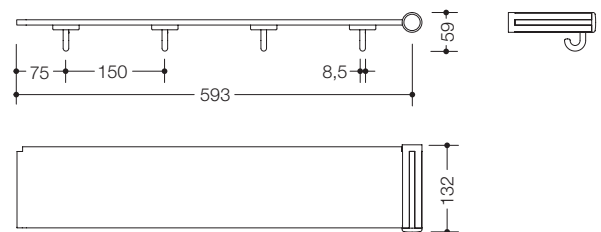

HEWI uitbreidingsset planchet met haken, 4 plaatsen

- voor het uitbreiden van de planchet met haken met 4 plaatsen
- een houder van hoogwaardige polyamide in de HEWI kleuren 74 (appelgroen), 99 (zuiverwit) of 55 (aqua blauw)
- dto., 608 mm breed

Bij bestelling a.u.b. kleur van haken in de gewenste volgorde (**van links naar rechts**) en kleur van de houder aangeven.

Kleurvoorbeeld

MATERIAAL | KLEUREN

Dragerplaat HPL

Polyamide

Houder

Haken in alle HEWI kleuren, zie uitklappagina van omslag achterkant

Type Nr.

Afmetingen in mm / Omschrijving

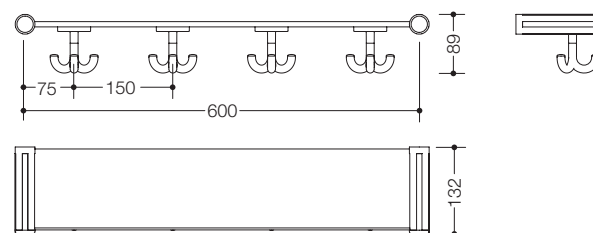

800.03.404

**HEWI planchet met drievoudige haken, 4 plaatsen**

- houders van hoogwaardige polyamide in de HEWI kleuren 74 (appelgroen), 99 (zuiverwit) of 55 (aqua blauw)
- drievoudige haken van hoogwaardige polyamide
- plaatsing van gekleurde haken uitgevoerd in de gegeven volgorde uit het oogpunt van de gebruiker van links naar rechts
- dragerplaat van robuust HPL, oppervlak in wit, zijdeglans met lichte structuur
- afstand tussen de plaatsen: 150 mm, voor montage achteraf
- voldoet aan de eisen van de DGUV-richtlijn 82 kinderdagverblijven
- max. statische belasting 20 kg
- 630 mm breed (hartafstand 600 mm), 89 mm hoog, 132 mm diep
- HEWI uitbreidingsset 800.03.414 dient als aanvulling op de plaatsen

Bij bestelling a.u.b. kleur van de drievoudige haken in de gewenste volgorde (**van links naar rechts**) en kleur van de houders aangeven.

Kleurvoorbeeld

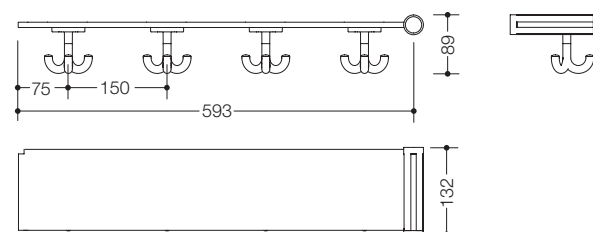

800.03.414

**HEWI uitbreidingsset planchet met drievoudige haken, 4 plaatsen**

- voor het uitbreiden van de planchet met drievoudige haken met 4 plaatsen
- een houder van hoogwaardige polyamide in de HEWI kleuren 74 (appelgroen), 99 (zuiverwit) of 55 (aqua blauw)
- dto., 608 mm breed

Bij bestelling a.u.b. kleur van de drievoudige haken in de gewenste volgorde (**van links naar rechts**) en kleur van de houder aangeven.

Kleurvoorbeeld

BESTELGEGEVENS

Type Nr.
Kleur (zie productinformatie)

Let op:
Levering incl. bevestigingsmateriaal

VERWIJZING

→ HEWI haak 477.90.040 **pagina 247**
→ HEWI haak 477.90.054 **pagina 250**

Verdere producten voor kids uit het ICONIC assortiment vind je in de online catalogus.

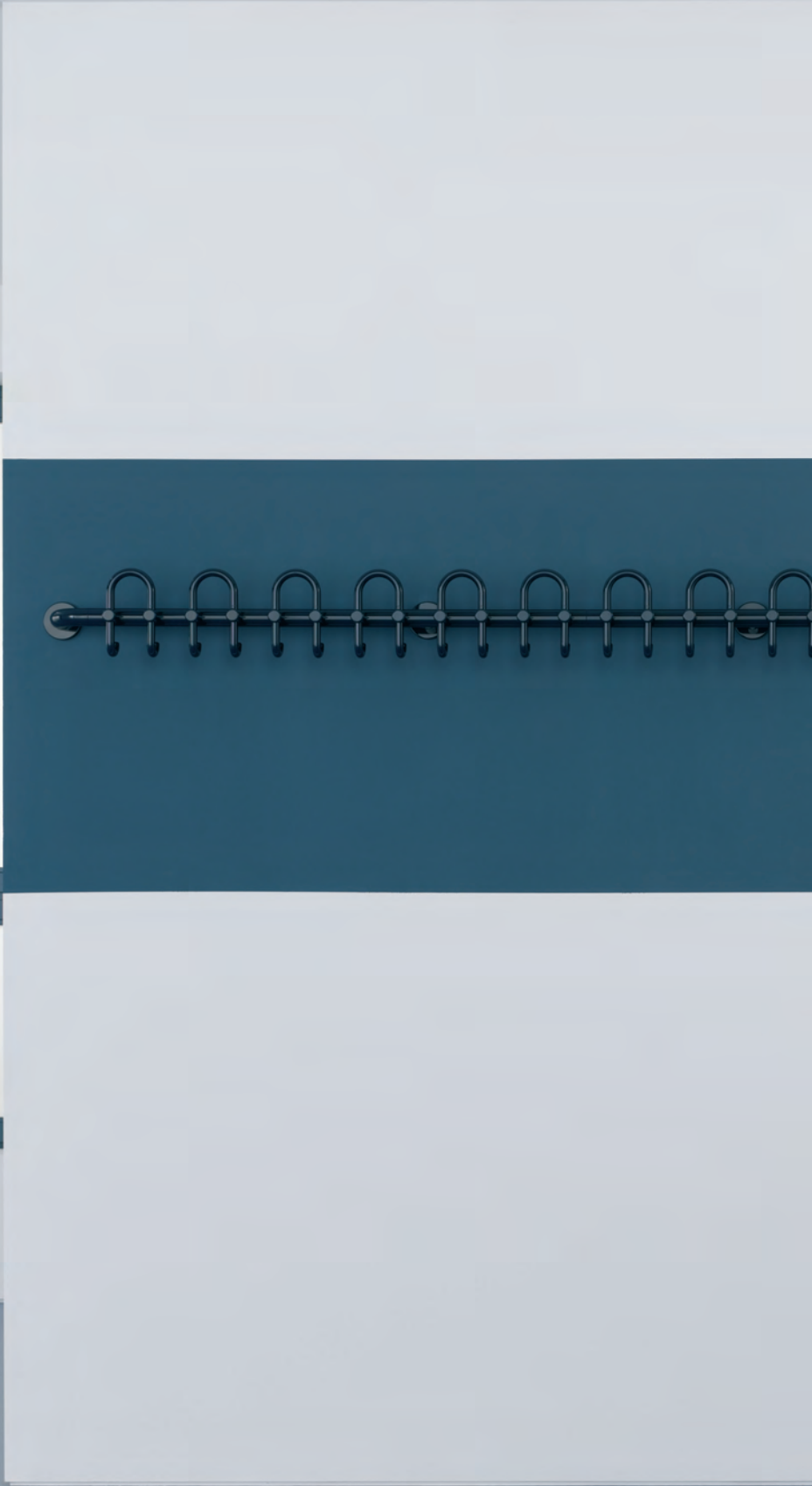
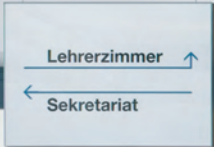

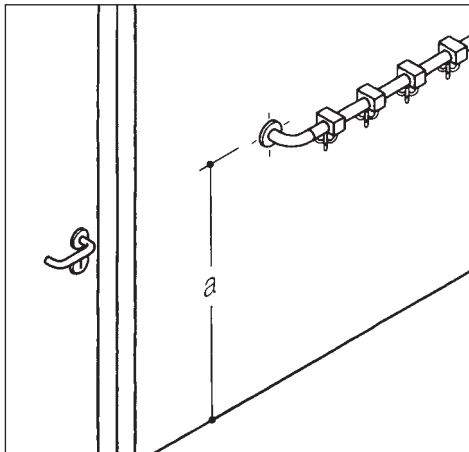

GARDEROBES

Dit register bevat garderobestangen met verschillende soorten haken, wandhaken, kleeerhangers en pictogrammen. De producten zijn speciaal voor het gebruik in openbare gebouwen ontwikkeld, en houden speciaal rekening met de hoge eisen van kleuterscholen, scholen, klinieken, dokterspraktijken etc.

PLANNEN

Overzichtelijke tabellen maken een snelle vergelijking mogelijk tussen de beschikbare ruimte, de benodigde plaatsruimte en het HEWI assortiment.

LEVEREN

HEWI levert voorgesneden modules, garderobe- en handdoekstangen tot een max. lengte van 2,70 m.

MONTEREN

Langere wandgarderobes kunnen door middel van een connector gemakkelijk worden gemonteerd.

HAAKAFSTANDEN

Er zijn geen voorschriften voor haakafstanden die voor heel Europa gelden, hierbij geldt het recht van het land, provincie, gemeente. Voor HEWI producten geldt de volgende standaard: 150 mm voor garderobe en handdoekstangen. Bij twijfel kunt u overleggen met bouw- en woningtoezicht ter plekke.

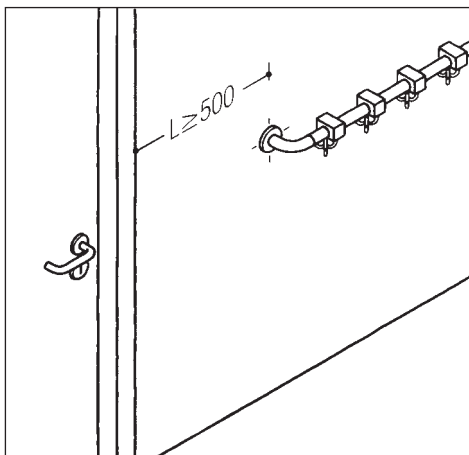

MINIMALE AFSTAND

Volgens de BAGUV-beproeingsprincipes voor garderobes in scholen en kleuterscholen geldt: "...het aanhouden van een minimale afstand van 50 cm tot deuropeningen, naar voor stekende muurhoeken en traparmen...".

AANBEVOLEN MONTAGEHOOGTE A VOOR GARDEROBES

Kleuterschool	1200 ± 100 mm
Basisscholen	1400 ± 100 mm
Voortgezet onderwijs	1600 ± 100 mm

AANBEVOLEN MONTAGEHOOGTE A VOOR WASRUIMTES

Kleuterschool	900 ± 100 mm
---------------	--------------



VEILIGHEID

Garderobes moeten zo zijn vormgegeven, dat de kans op verwondingen grotendeels is uitgesloten. Ronde vormen en onzichtbare bevestigingen verminderen de kans op verwondingen. HEWI garderobes voldoen aan deze voorwaarden en zijn volgens de geldende richtlijnen GS-goedgekeurd (geteste veiligheid) voor strengere eisen in kleuterscholen of scholen).

Type Nr.

Afmetingen in mm / Omschrijving



...6H

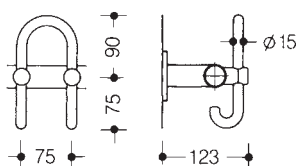

HEWI dubbele haak voor garderobestangen

- voor combinatie met HEWI garderobestangen \varnothing 33 mm
- vaste, dubbele haak, naar achteren wijzend
- van hoogwaardige polyamide



...6V

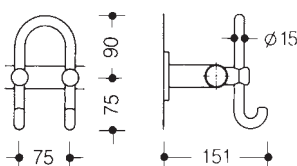

HEWI dubbele haak voor garderobestangen

- voor combinatie met HEWI garderobestangen \varnothing 33 mm
- vaste, dubbele haak, naar voren wijzend
- van hoogwaardige polyamide



...7H

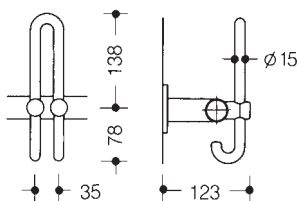

HEWI dubbele haak voor garderobestangen

- voor combinatie met HEWI garderobestangen \varnothing 33 mm
- vaste, dubbele haak, naar achteren wijzend
- van hoogwaardige polyamide



...7V

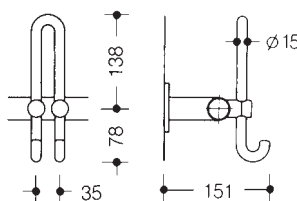

HEWI dubbele haak voor garderobestangen

- voor combinatie met HEWI garderobestangen \varnothing 33 mm
- vaste, dubbele haak, naar voren wijzend
- van hoogwaardige polyamide

MATERIAAL | KLEUREN

Polyamide

98	99	97	95	92	90	86 84
18	24	36	33	74	72	55 50

Type Nr.

Afmetingen in mm / Omschrijving



...6HP

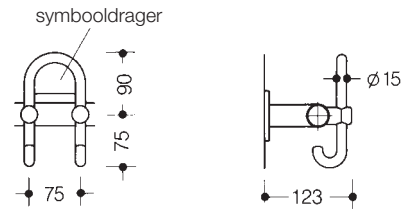

HEWI dubbele haak voor garderobestangen

- voor combinatie met HEWI garderobestangen \varnothing 33 mm
- bestaand uit een vaste, dubbele haak, naar achteren wijzend met symbooldrager voor HEWI pictogrammen 33.1771..
- van hoogwaardige polyamide



...P8

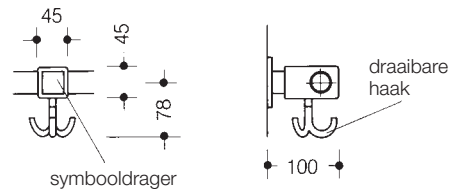

HEWI haak voor garderobestangen

- voor combinatie met HEWI garderobestangen \varnothing 33 mm
- bestaand uit een draaibare drieweghaak met symbooldrager voor HEWI pictogrammen 33.1770...
- van hoogwaardige polyamide



...PB8

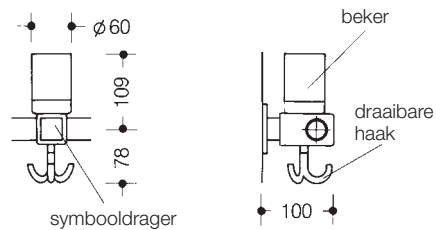

HEWI haak voor garderobestangen

- voor combinatie met HEWI garderobestangen \varnothing 33 mm
- bestaand uit een draaibare drieweghaak met symbooldrager voor HEWI pictogrammen 33.1770... en beker
- bijpassende HEWI pictogrammen voor beker: 33.1772...
- van hoogwaardige polyamide

41382

HEWI beker voor picto-set



713

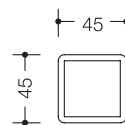

HEWI symbooldrager

- met venster 36 x 36 mm voor HEWI pictogrammen 33.1770...
- bevestiging met 2 schroeven \varnothing 3,5 mm of dubbelzijdig kleefband
- van hoogwaardige polyamide
- levering zonder bevestigingsmateriaal

713.5

verpakkingseenheid 5 stuks

BESTELGEGEVENS

VERWIJZING

Type Nr.
Kleur

Let op:

HEWI pictogrammen afzonderlijk bestellen, omdat deze niet worden meegeleverd.

→ HEWI garderobestangen **pagina 239 - 241**
→ HEWI pictogrammen **pagina 243**

Type Nr.

Afmetingen in mm / Omschrijving



33.1700

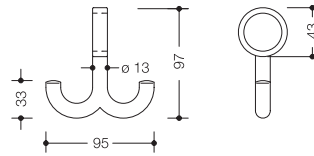

HEWI dubbele haak voor garderobestangen

- verschuifbaar, passend op HEWI stangen \varnothing 33 mm
- aanbevolen minimale afstand 150 mm
- van hoogwaardige polyamide



477.30.020
477.30B020

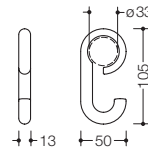

HEWI haak voor garderobestangen

- verschuifbaar, passend op HEWI stangen \varnothing 33 mm
- aanbevolen minimale afstand 75 mm
- van hoogwaardige polyamide
- van hoogwaardig mat polyamide in 5 HEWI kleuren



40.1710



HEWI haak voor garderobestangen

- verschuifbaar, passend op HEWI stangen \varnothing 33 mm
- aanbevolen minimale afstand 75 mm
- van hoogwaardige polyamide

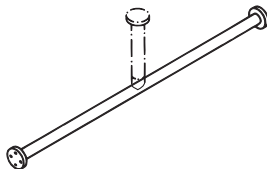

33.7030

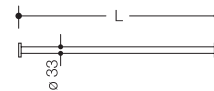

HEWI garderobestang

- van stangstelsysteem \varnothing 33 mm
- van hoogw. polyamide met stalen kern in roestwerende uitvoering
- kan ter plaatse ingekort worden
- voorzien van roestvrij stalen rozetten \varnothing 70 mm voor wandmontage

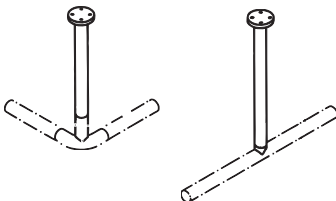

33.7100A
33.7100B

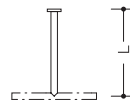

HEWI plafondsteun

- van stangstelsysteem, \varnothing 33 mm, lengte niet verstelbaar
- van hoogw. polyamide met stalen kern in roestwerende uitvoering
- voorzien van roestvrij stalen rozetten \varnothing 70 mm voor plafondmontage

gemonteerd aan 90°-bocht
gemonteerd aan rechte stang

Levering alleen in verbinding met garderobestang.

MATERIAAL | KLEUREN

Polyamide mat



98 99 97 95 92

Polyamide

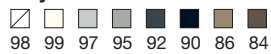

98 99 97 95 92 90 86 84

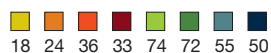

18 24 36 33 74 72 55 50

BESTELGEGEVENS

Type Nr.
Kleur
Stangmaat van garderobestangen en plafondsteun L (mm)

LET OP:

De hierboven afgebeelde garderobes kunnen niet worden geretourneerd.

Plafondsteunen moet apart besteld worden.

Het vereiste aantal wordt op aanvraag automatisch bepaald.

Levering zonder schroeven en pluggen.

Type Nr.

Afmetingen in mm / Omschrijving

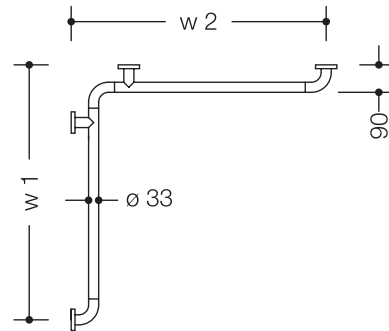

33.7300.PB8

HEWI garderobestang

- van stangstelsel \varnothing 33 mm
- polyamide met stalen kern in roestwerende uitvoering
- voorzien van roestvrij stalen rozetten \varnothing 70 mm voor wandmontage
- levering zonder schroeven en pluggen

Haakafstand 150 mm	
Plaatsen	w1/w2 (mm)
2	400
3	550
4	700
5	850
6	1000
7	1150
8	1300
9	1450
10	1600
11	1750
12	1900
13	2050
14	2200
15	2350
16	2500
17	2650
18	2800
19	2950
20	3100
21	3250
22	3400
23	3550
24	3700
25	3850

Verdere lengten op aanvraag.

De hierboven afgebeelde garderobes kunnen niet worden geretourneerd.

UITLEG

Wandmaat w1 of w2 + 35 mm komt overeen met de totale lengte van de garderobestang inclusief rozetten (zie bovenstaande afbeelding). De nodige wandbevestigingen worden naar de lengte van de stang voorzien.

BESTELGEGEVENS

Type Nr.
Kleur
Wandmaat w1 en w2 (mm)

Let op:
HEWI pictogrammen afzonderlijk bestellen, omdat deze niet worden meegeleverd.

VERWIJZING

- ← HEWI planningshulp **pagina 235**
- ← HEWI haken **pagina 237**
- HEWI pictogrammen **pagina 243**

Type Nr.

Afmetingen in mm / Omschrijving



33.7010

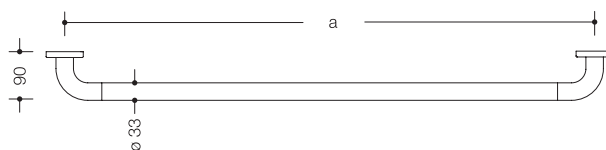

HEWI garderobestang

- van stangstelsel \varnothing 33 mm
- polyamide met stalen kern in roestwerende uitvoering
- voorzien van roestvrij stalen rozetten \varnothing 70 mm voor wandmontage
- levering zonder schroeven en pluggen

Staffelmaten voor garderobestangen zonder haken/met verschuifbare haken

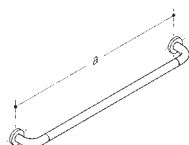

Type Nr.	
a (mm)	
300-599	
600-1099	
1100-1599	
1600-2099	
2100-2599	
2600-3099	
3100-3599	
3600-4099	

Let op:

Verschuifbare haken afzonderlijk bestellen, omdat deze niet worden meegeleverd.

Staffelmaten voor garderobestangen met vaste haken zonder symbooldrager

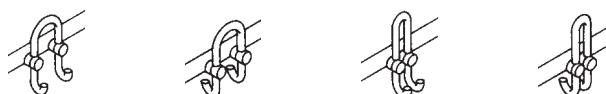

Type Nr.	33.7010.6V	33.7010.6H	33.7010.7V	33.7010.7H
Haakafstand	150 mm			
Plaatsen	a (mm)			
2	450			
3	600			
4	750			
5	900			
6	1050			
7	1200			
8	1350			
9	1500			
10	1650			
11	1800			
12	1950			
13	2100			
14	2250			
15	2400			
16	2550			
17	2700			
18	2850			
19	3000			
20	3150			
21	3300			
22	3450			
23	3600			
24	3750			
25	3900			

Verdere lengten op aanvraag.

MATERIAAL | KLEUREN

Polyamide

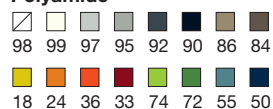

UITLEG

Bevestigingsafstand a (in mm) + 70 mm komt overeen met de totale lengte van de garderobestang inclusief rozetten (zie bovenstaande afbeelding).

De nodige wandbevestigingen worden naar de lengte van de stang voorzien.

Staffelmaten voor garderobestangen met vaste/draibare haken met pictogram

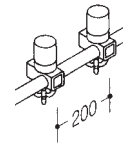
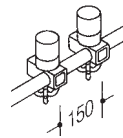
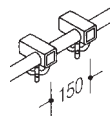
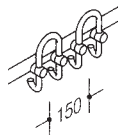

Type Nr.	33.7310.6HP	33.7310.P8	33.7310.PB8	33.7410.PB8
Haakafstand	150 mm	150 mm	150 mm	200 mm
Plaatsen	a (mm)	a (mm)	a (mm)	a (mm)
2	450	326	326	376
3	600	476	476	576
4	750	626	626	776
5	900	776	776	976
6	1050	926	926	1176
7	1200	1076	1076	1376
8	1350	1226	1226	1576
9	1500	1376	1376	1776
10	1650	1526	1526	1976
11	1800	1676	1676	2176
12	1950	1826	1826	2376
13	2100	1976	1976	2576
14	2250	2126	2126	2776
15	2400	2276	2276	2976
16	2550	2426	2426	3176
17	2700	2576	2576	3376
18	2850	2726	2726	3576
19	3000	2876	2876	3776
20	3150	3026	3026	3976
21	3300	3176	3176	4176
22	3450	3326	3326	4376
23	3600	3476	3476	4576
24	3750	3626	3626	4776
25	3900	3776	3776	4976

Verdere lengten op aanvraag.

LET OP:

BESTELGEGEVENS

VERWIJZING

HEWI pictogrammen afzonderlijk bestellen, omdat deze niet worden meegeleverd.

De hierboven afgebeelde garderobes kunnen niet worden geretourneerd.

Type Nr.
Kleur
Bevestigingsafstand a (mm)

← HEWI planningshulp **pagina 235**
← HEWI haken **pagina 236-238**
→ HEWI pictogrammen **pagina 243**

Type Nr.

Afmetingen in mm / Omschrijving



Nieuw 570.1
570.99.001
570.3

Nieuw 570.1B
570.99.002
570.3B

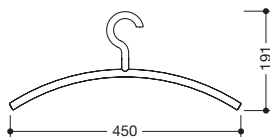

HEWI kleerhanger

- ø 16 mm, passend op HEWI stangen ø 33 mm
- van hoogwaardige polyamide in 16 HEWI kleuren
- met vaste open oog
- dto., verpakkingseenheid 5 stuks (dezelfde kleur)
- met open draaibaar oog, met 90°-blokkeerstand
- van hoogwaardig mat polyamide in 6 HEWI kleuren
- met vaste open oog
- dto., verpakkingseenheid 5 stuks (dezelfde kleur)
- met open draaibaar oog, met 90°-blokkeerstand



570.2
570.4

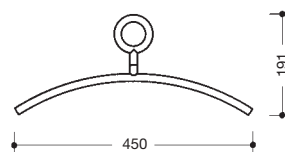

HEWI kleerhanger

- ø 16 mm, passend op HEWI stangen ø 33 mm
- van hoogwaardige polyamide
- met vaste, gesloten oog
- met gesloten draaibaar oog, met 90°-blokkeerstand



571.3

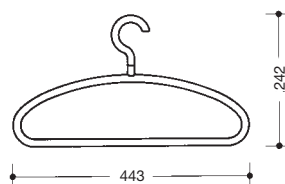

HEWI kleer- en broekhanger

- ø 14 mm, passend op HEWI stangen ø 33 mm
- met open draaibaar oog, met 90°-blokkeerstand
- van hoogwaardige polyamide



571.4

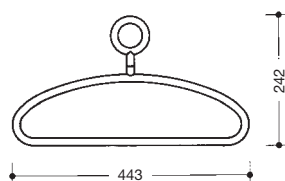

HEWI kleer- en broekhanger

- ø 14 mm, passend op HEWI stangen ø 33 mm
- met gesloten draaibaar oog, met 90°-blokkeerstand
- van hoogwaardige polyamide

MATERIAAL | KLEUREN

Polyamide

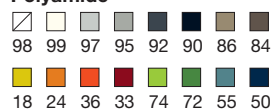

MATERIAAL | KLEUREN

Polyamide mat



Kledinghanger sets uit het ICONIC assortiment vind je in de online catalogus.

Type Nr.

Afmetingen in mm / Omschrijving

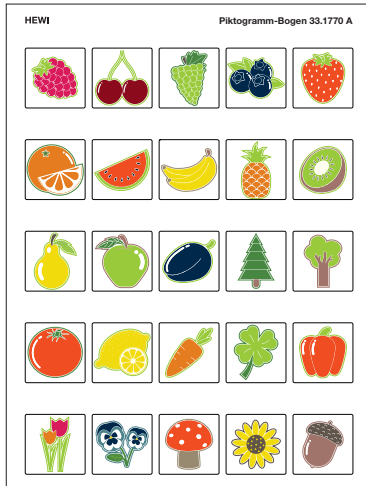

33.1770...

...A
...B
...D
...E

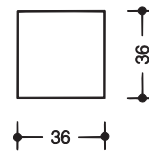

HEWI pictogram-vel

- meerkleurig, voor HEWI haken ...P8, ...PB8 en symbooldrager 713
- 36 x 36 mm, niet zelfklevend
- 25 verschillende motieven per serie
- serie natuur
- serie voertuigen | speelgoed
- serie dieren
- blanco uitvoering voor zelf beschrijven resp. beschildering

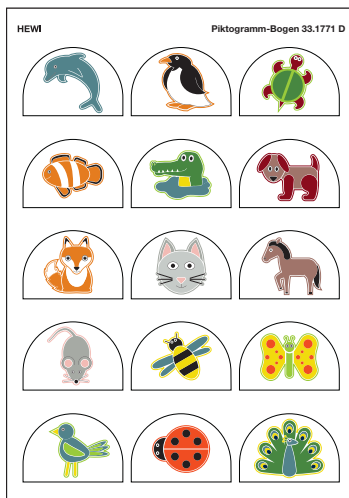

33.1771...

...A
...B
...D
...E

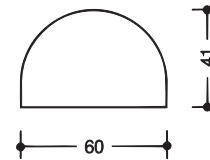

HEWI pictogram-vel

- meerkleurig, voor HEWI haken ...6HP en dubbele haak 801.90.031
- 60 x 41 mm, zelfklevend
- 25 verschillende motieven per serie
- serie natuur
- serie voertuigen | speelgoed
- serie dieren
- blanco uitvoering voor zelf beschrijven resp. beschildering



33.1772...

...A
...B
...D
...E

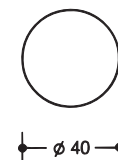

HEWI pictogram-vel

- meerkleurig, b.v. voor bekens
- ø 40 mm, zelfklevend
- 25 verschillende motieven per serie
- serie natuur
- serie voertuigen | speelgoed
- serie dieren
- blanco uitvoering voor zelf beschrijven resp. beschildering























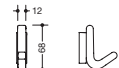



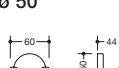





BESTELGEGEVENS

VERWIJZING

Type Nr.
Kleur

← HEWI haken met symbooldrager pagina 237



	Serie 477/801 Polyamide Polyamide, mat/TPU ...B... HEWI <i>active+</i> ...D...	System 800 K Polyamide, tweekleurig	Serie 805 Classic Roestvrij staal	WARM TOUCH Polyamide, chroomoptiek gecoat
Enkele haak				
ø 40 	801.90.010 801.90B010 			
ø 50 	477.90.010 477.90B010 477.90D010 	800.90.03091 800.90.03099 	805.90.011 	950.90.01050 
ø 60 	477.90.045 477.90B045 			
ø 70 	477.90.030 477.90B030 477.90.035 477.90B035 		805.90.030 	
	477.93.010 477.94B010 			
Dubbele haak				
ø 40 	801.90.020 801.90B020 			
ø 50 	477.90.025 477.90B025 477.90D025 	800.90.04091 800.90.04099 	805.90.025 	950.90.02550 
	477.93.020 477.94B020 			
Haak				
ø 40 	477.90.040 477.90B040 			
ø 50 	477.90.015 477.90B015 			
Drievoudige haak				
ø 50 	477.90.050 477.90B50 477.90D50 	800.90.05091 800.90.05099 		
ø 51 	477.93.030 477.94B30 			

Type Nr.

Afmetingen in mm / Omschrijving

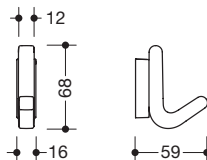

477.93.010

HEWI enkele haak

- afgeronde randen, verborgen bevestiging
- 16 mm breed, 68 mm hoog en 59 mm diep
- van hoogwaardige polyamide in 10 HEWI kleuren (99, 97, 95, 92, 90, 18, 33, 74, 55, 50)

477.94B010

HEWI elastische enkele haak

- dto., het buigzame materiaal, het zachte gevoel en de afgeronde randen verminderen het risico op stoten en verwondingen
- aanbevolen belasting: max. 5 kg
- van elastisch, mat kunststof (TPU) in 10 HEWI kleuren (99, 97, 95, 92, 90, 18, 33, 74, 55, 50)

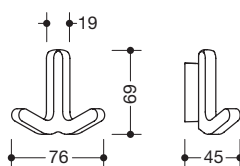

477.93.020

HEWI dubbele haak

- afgeronde randen, verborgen bevestiging
- 76 mm breed, 69 mm hoog en 45 mm diep
- van hoogwaardige polyamide in 10 HEWI kleuren (99, 97, 95, 92, 90, 18, 33, 74, 55, 50)

477.94B020

HEWI elastische dubbele haak

- dto., het buigzame materiaal, het zachte gevoel en de afgeronde randen verminderen het risico op stoten en verwondingen
- aanbevolen belasting: max. 5 kg per haakdeel
- van elastisch, mat kunststof (TPU) in 10 HEWI kleuren (99, 97, 95, 92, 90, 18, 33, 74, 55, 50)

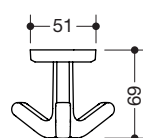

477.93.030

HEWI drievoudige haak

- draaibare haak voor het opschroeven van onder
- rozet \varnothing 51 mm, 80 mm breed, 69 mm hoog
- verborgen bevestiging
- van hoogwaardige polyamide in 10 HEWI kleuren (99, 97, 95, 92, 90, 18, 33, 74, 55, 50)

477.94B030

HEWI elastische drievoudige haak

- dto., het buigzame materiaal, het zachte gevoel en de afgeronde randen verminderen het risico op stoten en verwondingen
- aanbevolen belasting: max. 5 kg per haakdeel
- van elastisch, mat kunststof (TPU) in 10 HEWI kleuren (99, 97, 95, 92, 90, 18, 33, 74, 55, 50)

MATERIAAL | KLEUREN

Polyamide, kunststof (TPU mat)

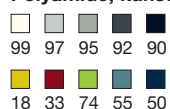

Type Nr.

Afmetingen in mm / Omschrijving



801.90.010
801.90B010

⊕ **801.90D010**

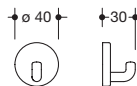

HEWI haak

- haak met bevestigingsrozet
- tegen diefstal beveiligd door verborgen schroefbevestiging
- 30 mm diep, rozet \varnothing 40 mm
- van hoogwaardige polyamide in 16 HEWI kleuren
- van hoogwaardig mat polyamide in 6 HEWI kleuren

HEWI active* haak

- dto., in HEWI kleur 98 (signaalwit), met antimicrobieel werkzaam microzilver



801.90.020
801.90B020

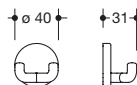

HEWI dubbele haak

- tegen diefstal beveiligd door verborgen schroefbevestiging
- 31 mm diep, rozet \varnothing 40 mm
- van hoogwaardige polyamide in 16 HEWI kleuren
- van hoogwaardig mat polyamide in 6 HEWI kleuren



477.90.040
477.90B040



HEWI haak

- voor onderaan te bevestigen
- tegen diefstal beveiligd door verborgen schroefbevestiging
- 40 mm hoog, rozet \varnothing 40 mm
- van hoogwaardige polyamide in 16 HEWI kleuren
- van hoogwaardig mat polyamide in 6 HEWI kleuren



477.90.015
477.90B015



HEWI haak

- voor onderaan te bevestigen
- tegen diefstal beveiligd door verborgen schroefbevestiging
- 50 mm hoog, rozet \varnothing 50 mm
- van hoogwaardige polyamide in 16 HEWI kleuren
- van hoogwaardig mat polyamide in 6 HEWI kleuren

MATERIAAL | KLEUREN

⊕ **HEWI active*** in HEWI kleur 98 (signaalwit)

Polyamide

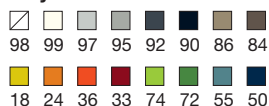

MATERIAAL | KLEUREN

Polyamide mat

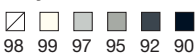

BESTELGEGEVENS

Type Nr.
Kleur

Let op:
Levering zonder bevestigingsmateriaal

Verdere haken uit het ICONIC assortiment vind je in de online catalogus.

Type Nr.

Afmetingen in mm / Omschrijving



477.90.010
477.90B010
 + **477.90D010**

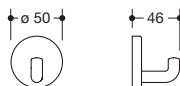

HEWI enkele haak

- tegen diefstal beveiligd door verborgen schroefbevestiging
- 46 mm diep, rozet ø 50 mm

- van hoogwaardige polyamide in 16 HEWI kleuren
- van hoogwaardig mat polyamide in 6 HEWI kleuren

HEWI active* enkele haak

- in HEWI kleur 98 (signaalwit), met antimicrobieel werkzaam microzilver



477.90.025
477.90B025
 + **477.90D025**

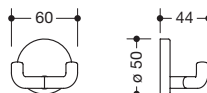

HEWI dubbele haak

- tegen diefstal beveiligd door verborgen schroefbevestiging
- 44 mm diep, rozet ø 50 mm

- van hoogwaardige polyamide in 16 HEWI kleuren
- van hoogwaardig mat polyamide in 6 HEWI kleuren

HEWI active* dubbele haak

- in HEWI kleur 98 (signaalwit), met antimicrobieel werkzaam microzilver



477.90.050
477.90B050
 + **477.90D050**

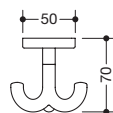

HEWI drievoudige haak

- draaibare haak, om op te schroeven met 4 mm verzonken schroeven of door te schroeven met M4-draadeind en vierkantmoeren
- rozet ø 50 mm, 70 mm hoog

- van hoogwaardige polyamide in 16 HEWI kleuren
- van hoogwaardig mat polyamide in 6 HEWI kleuren

HEWI active* drievoudige haak

- in HEWI kleur 98 (signaalwit), met antimicrobieel werkzaam microzilver

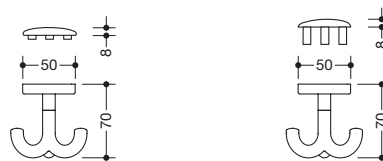

HEWI drievoudige haak

- draaibare haak, met tegenschijf om door te schroeven met drie 4 mm schroeven
- rozet ø 50 mm

477.90.051
477.90B051
477.90.052
477.90B052

- voor platen tot 15 mm plaatdikte, van polyamide in 16 HEWI kleuren
- voor platen tot 15 mm plaatdikte, van mat poly. in 6 HEWI kleuren
- voor platen boven 15 mm plaatdikte, van poly. in 16 HEWI kleuren
- voor platen boven 15 mm plaatdikte, van mat poly. in 6 HEWI kleuren

MATERIAAL | KLEUREN

+ **HEWI active*** in HEWI kleur 98 (signaalwit)

Polyamide

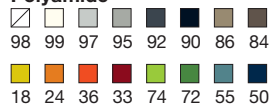

MATERIAAL | KLEUREN

Polyamide mat



Let op:

Levering zonder bevestigingsmateriaal

Verdere haken uit het ICONIC assortiment vind je in de online catalogus.

Type Nr.

Afmetingen in mm / Omschrijving

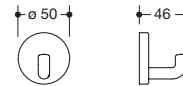

800.90.03091

800.90.03099

HEWI enkele haak

- tegen diefstal beveiligd door verborgen schroefbevestiging
- 46 mm diep, rozet \varnothing 50 mm
- van hoogwaardige polyamide
- rozetkap in HEWI kleur 98 (signaalwit)
- haak in de HEWI kleuren 33 (robijnrood) en 92 (antracietgrijs)
- rozetkap in HEWI kleur 99 (zuiverwit)
- haak in de HEWI kleuren 33 (robijnrood) en 92 (antracietgrijs)

Bij de bestelling kleur aangeven. Levering zonder schroeven en pluggen.

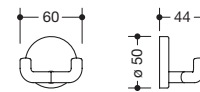

800.90.04091

800.90.04099

HEWI dubbele haak

- tegen diefstal beveiligd door verborgen schroefbevestiging
- 44 mm diep, rozet \varnothing 50 mm
- van hoogwaardige polyamide
- rozetkap in HEWI kleur 98 (signaalwit)
- haken in de HEWI kleuren 33 (robijnrood) en 92 (antracietgrijs)
- rozetkap in HEWI kleur 99 (zuiverwit)
- haken in de HEWI kleuren 33 (robijnrood) en 92 (antracietgrijs)

Bij de bestelling kleur aangeven. Levering zonder schroeven en pluggen.

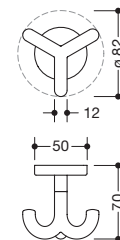

800.90.05091

800.90.05099

HEWI drievoudige haak

- draaibare haak met bevestigingsrozet
- om op te schroeven met 4 mm verzonken schroeven
- door te schroeven van boven met M4-draadeind en vierkantmoeren
- 70 mm hoog, rozet \varnothing 50 mm
- van hoogwaardige polyamide
- rozetkap in HEWI kleur 98 (signaalwit)
- haken in de HEWI kleuren 33 (robijnrood) en 92 (antracietgrijs)
- rozetkap in HEWI kleur 99 (zuiverwit)
- haken in de HEWI kleuren 33 (robijnrood) en 92 (antracietgrijs)

Bij de bestelling kleur aangeven. Levering zonder schroeven en pluggen.

MATERIAAL | KLEUREN

Polyamide

☐ ☐
98 99 Rozetkap

■ ■
33 92 Haak

BESTELGEGEVENS

Type Nr.
Kleur

VERWIJZING

→ verdere producten Serie 477 **vanaf pag. 280**
→ verdere producten Systeem 800 K **vanaf pagina 311**

Type Nr.

Afmetingen in mm / Omschrijving

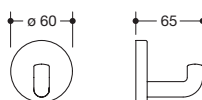

477.90.045
477.90B045

- HEWI haak**
- tegen diefstal beveiligd door verborgen schroefbevestiging
 - 65 mm diep, rozet \varnothing 60 mm
 - van hoogwaardige polyamide in 16 HEWI kleuren
 - van hoogwaardig mat polyamide in 6 HEWI kleuren

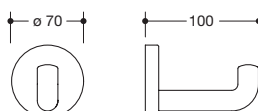

477.90.030
477.90B030

- HEWI haak**
- tegen diefstal beveiligd door verborgen schroefbevestiging
 - 100 mm diep, rozet \varnothing 70 mm
 - van hoogwaardige polyamide in 16 HEWI kleuren
 - van hoogwaardig mat polyamide in 6 HEWI kleuren

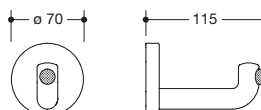

477.90.035
477.90B035

- HEWI haak**
- met buffer van zwart rubber
 - tegen diefstal beveiligd door verborgen schroefbevestiging
 - 115 mm diep, rozet \varnothing 70 mm
 - van hoogwaardige polyamide in 16 HEWI kleuren
 - van hoogwaardig mat polyamide in 6 HEWI kleuren

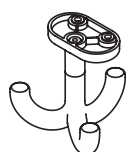

Nieuw 477.90.054

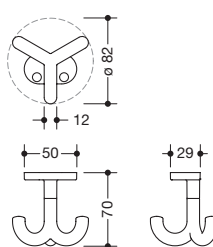

- HEWI drievoudige haak**
- draaibare haak voor het opschroeven van onder
 - geschikt voor bekerhouder 800.03.402 en 800.03.412 en planchet 800.03.404 en 800.03.414
 - met ovale rozet, 50 mm breed, 70 mm hoog, 29 mm diep
 - van hoogwaardige polyamide in 16 HEWI kleuren

MATERIAAL | KLEUREN

MATERIAAL | KLEUREN

Polyamide

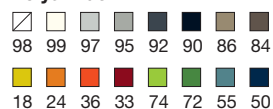

Polyamide mat



Type Nr.

Afmetingen in mm / Omschrijving

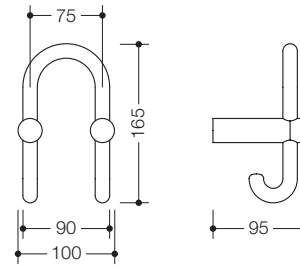

801.90.030
801.90B030

HEWI dubbele haak voor garderobestangen

- naar achteren wijzende haken
- bevestigingsafstand 75 mm, 95 mm diep
- van hoogwaardige polyamide in 16 HEWI kleuren
- van hoogwaardig mat polyamide in 6 HEWI kleuren

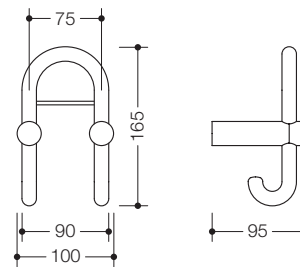

801.90.031

HEWI dubbele haak voor garderobestangen met symbooldrager

- dto., met symbooldrager voor HEWI pictogram 33.1771...

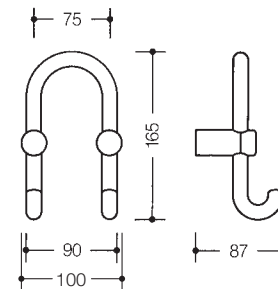

801.90.040
801.90B040

HEWI dubbele haak voor garderobestangen

- naar voren wijzende haken
- bevestigingsafstand 75 mm, 87 mm diep
- van hoogwaardige polyamide in 16 HEWI kleuren
- van hoogwaardig mat polyamide in 6 HEWI kleuren

BESTELGEGEVENS

VERWIJZING

Type Nr.
Kleur

Let op:
Levering zonder bevestigingsmateriaal.

- ← HEWI bekerhouders **vanaf pagina 229**
- ← HEWI planchetten **vanaf pagina 232**
- ← HEWI garderobestangen **vanaf pagina 239**
- ← HEWI pictogrammen **pagina 243**

Verdere haken uit het ICONIC assortiment vind je in de online catalogus.

Type Nr.

Afmetingen in mm / Omschrijving



477.90.060
477.90B060

HEWI hoed- en jashaak

- 72 mm hoog, 22 mm breed en 47 mm diep
- bevestigingsafstand 28 mm

- van hoogwaardige polyamide in 16 HEWI kleuren
- van hoogwaardig mat polyamide in 6 HEWI kleuren

HEWI hoed- en jashaak

- dto., met afstandblokje, 62 mm diep

477.90.061
477.90B061

- van hoogwaardige polyamide in 16 HEWI kleuren
- van hoogwaardig mat polyamide in 6 HEWI kleuren

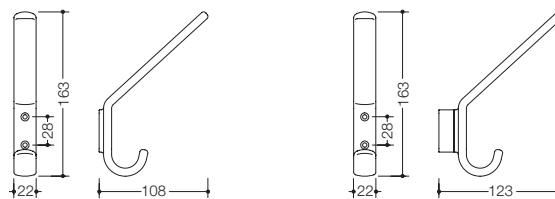

477.90.070
477.90B070

HEWI hoed- en jashaak

- 163 mm hoog, 22 mm breed en 108 mm diep
- bevestigingsafstand 28 mm

- van hoogwaardige polyamide in 16 HEWI kleuren
- van hoogwaardig mat polyamide in 6 HEWI kleuren

HEWI hoed- en jashaak

- dto., met afstandblokje, 123 mm diep

477.90.071
477.90B071

- van hoogwaardige polyamide in 16 HEWI kleuren
- van hoogwaardig mat polyamide in 6 HEWI kleuren

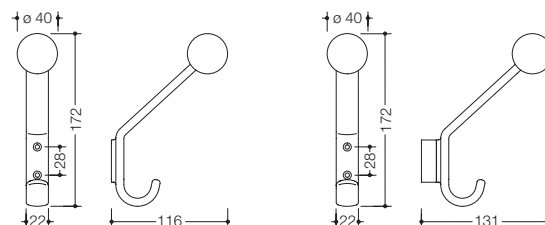

477.90.080
477.90B080

HEWI hoed- en jashaak

- met kogel, 172 mm hoog, 22 mm breed en 116 mm diep
- bevestigingsafstand 28 mm

- van hoogwaardige polyamide in 16 HEWI kleuren
- van hoogwaardig mat polyamide in 6 HEWI kleuren

HEWI hoed- en jashaak

- dto., met afstandblokje, 131 mm diep

477.90.081
477.90B081

- van hoogwaardige polyamide in 16 HEWI kleuren
- van hoogwaardig mat polyamide in 6 HEWI kleuren

MATERIAAL | KLEUREN

Polyamide mat

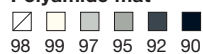

Polyamide

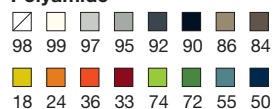

BESTELGEGEVENS

Type Nr.
Kleur

Let op:
Levering zonder bevestigingsmateriaal.

VERWIJZING

→ verdere producten Serie 477 **vanaf pag. 280**
→ verdere producten Systeem 162 **vanaf p. 288**

Type Nr.

Afmetingen in mm / Omschrijving

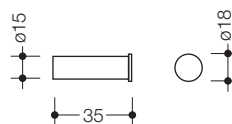

HEWI enkele haak

- cilindrische haak van hoogwaardig roestvrij staal
- 35 mm lang, \varnothing 15 mm
- voor wandmontage, verborgen bevestiging
- inclusief corrosievrij HEWI bevestigingsmateriaal
- mat geborsteld
- hoogwaardig verchromd
- poedergecoat in de HEWI kleuren DX (diepmat wit), SC (diepmat donkergrijs parelmoer) en DC (diepmat zwart)
- PVD gecoat

162.90.010XA
162.90.01040
162.90.01060

Nieuw 162.90.01070

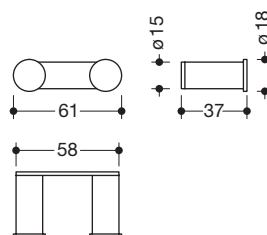

HEWI dubbele haak

- dubbele haak met twee cilindrische haak delen
- van hoogwaardig roestvrij staal
- 61 mm breed, 18 mm hoog, 37 mm diep, elk haakje \varnothing 15 mm
- voor wandmontage, verborgen bevestiging
- inclusief corrosievrij HEWI bevestigingsmateriaal
- mat geborsteld
- hoogwaardig verchromd
- poedergecoat in de HEWI kleuren DX (diepmat wit), SC (diepmat donkergrijs parelmoer) en DC (diepmat zwart)
- PVD gecoat

162.90.030XA
162.90.03040
162.90.03060

Nieuw 162.90.03070

MATERIAAL | OPPERVLAKKEN

Roestvrij staal

XA Chr

HEWI poedercoating

- ...60 DX diepmat wit
- ...60 SC diepmat donkergrijs parelmoer
- ...60 DC diepmat zwart

MATERIAAL | OPPERVLAKKEN

HEWI PVD-coating*

- ...70 CK Messing glanzend
- ...70 LP Messing geborsteld
- ...70 WR Nikkel geborsteld
- ...70 EC Zwart chroom glanzend

BESTELGEGEVENS

Type Nr.

* Andere PVD-coatings beschikbaar op aanvraag (goud, koper, brons).

Type Nr.

Afmetingen in mm / Omschrijving



805.90.011



HEWI haak

- tegen diefstal beveiligd door verborgen schroefbevestiging
- 46 mm diep, rozet \varnothing 50 mm
- van hoogwaardig roestvrij staal, oppervlakte mat geborsteld
- levering zonder bevestigingsmateriaal



805.90.025

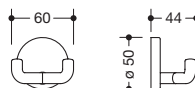

HEWI dubbele haak

- tegen diefstal beveiligd door verborgen schroefbevestiging
- 44 mm diep, rozet \varnothing 50 mm
- van hoogwaardig roestvrij staal, oppervlakte mat geborsteld
- levering zonder bevestigingsmateriaal



805.90.030

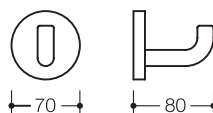

HEWI haak

- tegen diefstal beveiligd door verborgen schroefbevestiging
- 80 mm diep, rozet \varnothing 70 mm
- van hoogwaardig roestvrij staal, oppervlakte mat geborsteld
- levering zonder bevestigingsmateriaal



950.90.01050



HEWI enkele haak

- tegen diefstal beveiligd door verborgen schroefbevestiging
- 46 mm diep, rozet \varnothing 50 mm
- van chroomoptiek gecoate polyamide



950.90.02550

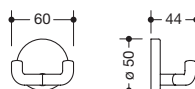

HEWI dubbele haak

- tegen diefstal beveiligd door verborgen schroefbevestiging
- 44 mm diep, rozet \varnothing 50 mm
- van chroomoptiek gecoate polyamide

MATERIAAL | OPPERVLAKKEN

BESTELGEGEVENS

VERWIJZING

Roestvrij staal
mat geborsteld

Polyamide
chroomoptiek gecoat

Type Nr.

→ verdere producten Serie 805 Classic
vanaf pagina 286

Meubelbeslag

Polyamide, matte editie

POLYAMIDE | MATTE EDITIE

Overzicht	256 – 257
Meubelgrepen	258 – 265
Meubelknoppen	266 – 269
Inbouwkommen	270 – 271
Bevestigingswijzen	272



MEUBELGREPEN Ø 10 MM



548.74 L = 74 mm
548.74B
pagina 258

548.86 L = 86 mm
548.86B
pagina 258

548.106 L = 106 mm
548.106B
pagina 258

548.110 L = 110 mm
548.110B
pagina 258

548.138 L = 138 mm
548.138B
pagina 259

MEUBELGREPEN Ø 10 MM



548RD42 L = 42 mm
548RD42B
pagina 259

548RD50 L = 50 mm
548RD50B
pagina 259

562.10.64 L = 74 mm
562.10B64
pagina 260

562.10.96 L = 106 mm
562.10B96
pagina 260

562.10.128 L = 138 mm
562.10B128
pagina 260

MEUBELGREPEN Ø 13 MM



548.13.96 L = 109 mm
548.13B96
pagina 262

548.13.128 L = 141 mm
548.13B128
pagina 262

548.13.192 L = 205 mm
548.13B192
pagina 262

562.13.96 L = 109 mm
562.13B96
pagina 261

562.13.128 L = 141 mm
562.13B128
pagina 261

562.13.192 L = 205 mm
562.13B192
pagina 261

MEUBELGREPEN Ø 16 MM



548.16.192 L = 208 mm
548.16B192
pagina 263

548.16.288 L = 304 mm
548.16B288
pagina 263

MEUBELGREPEN, STEUNEN Ø 16 MM



548.17.64GKW L = 80 mm
548.17B64GKW
pagina 264

548.17.96 L = 112 mm
548.17B96
pagina 264

548.17.128 L = 144 mm
548.17B128
pagina 264

MEUBELGREPEN Ø 20 MM



111G L = 135 mm
111BG
pagina 265



111.250G L = 270 mm
111.250BG
pagina 265

Ø 22 MM



552 L = 204 mm
pagina 263

Ø 23 MM



111.23G L = 148 mm
111.23BG
pagina 165

MEUBELKNOPPEN



547.15
547.15B
pagina 266

547.32.1
547.32B1
pagina 266

547.32.2
547.32B2
pagina 266

547.32.3
547.32B3
pagina 267

547.32.4
547.32B4
pagina 267

559.23 ø 23 mm
559.23B
pagina 268

MEUBELKNOPPEN



557.13 ø 13 mm
557.13B
pagina 268

557.20 ø 20 mm
557.20B
pagina 268

557.23 ø 23 mm
557.23B
pagina 268

557.32... ø 32 mm
557.32...B
pagina 269

557.50... ø 50 mm
557.50...B
pagina 269

557.55 ø 55 mm
557.55B
pagina 269

INBOUWKOMMEN



535.42ML ø 42 mm
535.42MLB
pagina 270

535.75ML ø 75 mm
535.75MLB
pagina 270

538.60ML ø 60 mm
538.60MLB
pagina 270

538.75ML ø 75 mm
538.75MLB
pagina 270

538.90ML ø 90 mm
538.90MLB
pagina 270

INBOUWKOMMEN



539 L = 100 mm
539B
pagina 271

542 L = 95 mm
542B
pagina 271

544.54.120
544.54B120
pagina 271

544.60
544B60
pagina 271

Type Nr.

Afmetingen in mm / Omschrijving

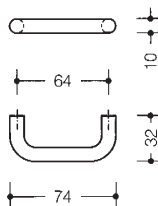

HEWI meubelgreep ø 10 mm

- bevestigingsafstand 64 mm, 32 mm diep
- van achteren doorschroeven
- van hoogwaardige polyamide
- van hoogwaardig mat polyamide

548.74
548.74B

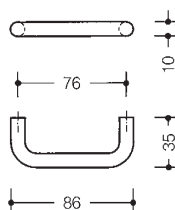

HEWI meubelgreep ø 10 mm

- bevestigingsafstand 76 mm, 35 mm diep
- van achteren doorschroeven
- van hoogwaardige polyamide
- van hoogwaardig mat polyamide

548.86
548.86B

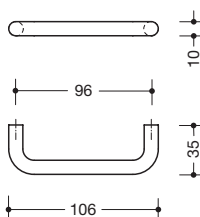

HEWI meubelgreep ø 10 mm

- bevestigingsafstand 96 mm, 35 mm diep
- van achteren doorschroeven
- van hoogwaardige polyamide
- van hoogwaardig mat polyamide

548.106
548.106B

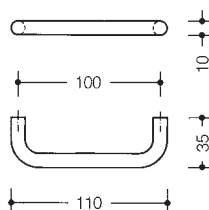

HEWI meubelgreep ø 10 mm

- bevestigingsafstand 100 mm, 35 mm diep
- van achteren doorschroeven
- van hoogwaardige polyamide
- van hoogwaardig mat polyamide

548.110
548.110B

MATERIAL | KLEUREN

Polyamide

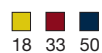
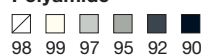

Type Nr.

Afmetingen in mm / Omschrijving



548.138
548.138B

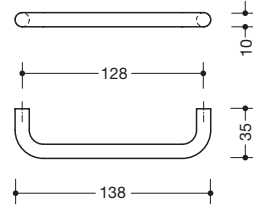

HEWI meubelgreep ø 10 mm

- bevestigingsafstand 128 mm, 35 mm diep
- van achteren doorschroeven
- van hoogwaardige polyamide
- van hoogwaardig mat polyamide



548RD42
548RD42B

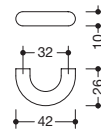

HEWI meubelgreep ø 10 mm

- bevestigingsafstand 32 mm, 26 mm diep
- van achteren doorschroeven
- van hoogwaardige polyamide
- van hoogwaardig mat polyamide



548RD50
548RD50B

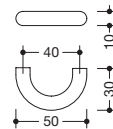

HEWI meubelgreep ø 10 mm

- bevestigingsafstand 40 mm, 30 mm diep
- van achteren doorschroeven
- van hoogwaardige polyamide
- van hoogwaardig mat polyamide



548.01
548.01B



HEWI rozet

- ø 16 mm, levering in paren
- rozettenbevestiging: bouwhoogte meubelgreep + 2,4 mm
- van hoogwaardige polyamide
- van hoogwaardig mat polyamide

548.02
548.02B

HEWI tegenrozetje

- dto., bouwhoogte meubelgreep + 3,5 mm
- van hoogwaardige polyamide
- van hoogwaardig mat polyamide

MATERIAAL | KLEUREN

BESTELGEGEVENS

VERWIJZING

Polyamide, mat



99 90

Type Nr.
Kleur

→ HEWI bevestigingswijzen pagina 272

Type Nr.

Afmetingen in mm / Omschrijving

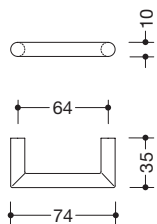

562.10.64
562.10B64

- HEWI meubelgreep ø 10 mm**
- bevestigingsafstand 64 mm, 35 mm diep
 - van achteren doorschroeven
 - van hoogwaardige polyamide
 - van hoogwaardig mat polyamide

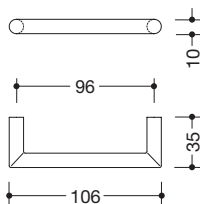

562.10.96
562.10B96

- HEWI meubelgreep ø 10 mm**
- bevestigingsafstand 96 mm, 35 mm diep
 - van achteren doorschroeven
 - van hoogwaardige polyamide
 - van hoogwaardig mat polyamide

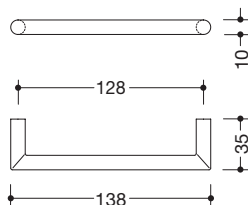

562.10.128
562.10B128

- HEWI meubelgreep ø 10 mm**
- bevestigingsafstand 128 mm, 35 mm diep
 - van achteren doorschroeven
 - van hoogwaardige polyamide
 - van hoogwaardig mat polyamide

MATERIAL | KLEUREN

Polyamide

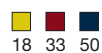
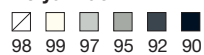

Type Nr.

Afmetingen in mm / Omschrijving



562.13.96
562.13B96

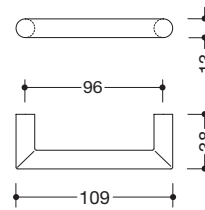

- HEWI meubelgreep ø 13 mm**
- bevestigingsafstand 96 mm, 38 mm diep
 - van achteren doorschroeven
 - van hoogwaardige polyamide
 - van hoogwaardig mat polyamide



562.13.128
562.13B128

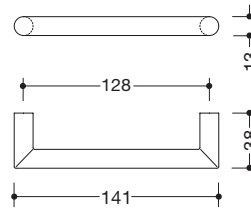

- HEWI meubelgreep ø 13 mm**
- bevestigingsafstand 128 mm, 38 mm diep
 - van achteren doorschroeven
 - van hoogwaardige polyamide
 - van hoogwaardig mat polyamide



562.13.192
562.13B192

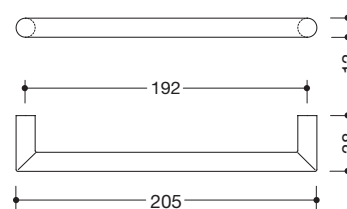

- HEWI meubelgreep ø 13 mm**
- bevestigingsafstand 192 mm, 38 mm diep
 - van achteren doorschroeven
 - van hoogwaardige polyamide
 - van hoogwaardig mat polyamide

MATERIAL | KLEUREN

BESTELGEGEVENS

VERWIJZING

Polyamide, mat



99 90

Type Nr.
Kleur

→ HEWI bevestigingswijzen pagina 272

Type Nr.

Afmetingen in mm / Omschrijving

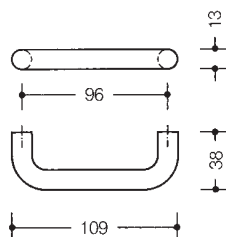

548.13.96
548.13B96

HEWI meubelgreep ø 13 mm

- bevestigingsafstand 96 mm, 38 mm diep
- van achteren doorschroeven
- van hoogwaardige polyamide
- van hoogwaardig mat polyamide

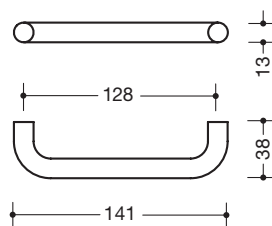

548.13.128
548.13B128

HEWI meubelgreep ø 13 mm

- bevestigingsafstand 128 mm, 38 mm diep
- van achteren doorschroeven
- van hoogwaardige polyamide
- van hoogwaardig mat polyamide

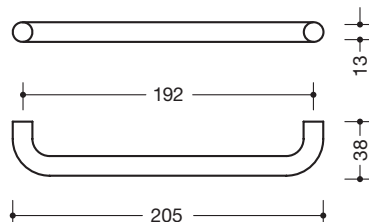

548.13.192
548.13B192

HEWI meubelgreep ø 13 mm

- bevestigingsafstand 192 mm, 38 mm diep
- van achteren doorschroeven
- van hoogwaardige polyamide
- van hoogwaardig mat polyamide

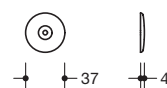

548.13RS
548.13BRS

HEWI rozet

- voor meubelgrepen ø 13 mm, levering in paren, ø 37 mm
- rozettenbevestiging: bouwhoogte meubelgreep + 2,7 mm
- van hoogwaardige polyamide
- van hoogwaardig mat polyamide

MATERIAL | KLEUREN

Polyamide

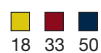
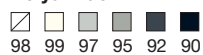

AANVULLENDE PRODUCTEN



548.13H
548.13BH

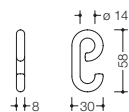

HEWI haakje

- passend op meubelgreep 548.13....
- van hoogwaardige polyamide
- van hoogwaardig mat polyamide

Type Nr.

Afmetingen in mm / Omschrijving

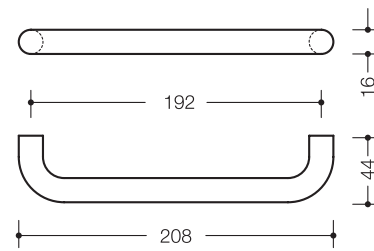

548.16.192
548.16B192

HEWI meubelgreep ø 16 mm

- bevestigingsafstand 192 mm, 44 mm diep
- van achteren doorschroeven
- van hoogwaardige polyamide
- van hoogwaardig mat polyamide

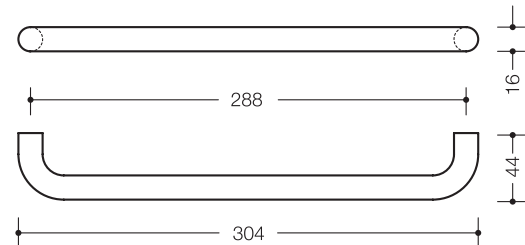

548.16.288
548.16B288

HEWI meubelgreep ø 16 mm

- bevestigingsafstand 288 mm, 44 mm diep
- van achteren doorschroeven
- van hoogwaardige polyamide
- van hoogwaardig mat polyamide

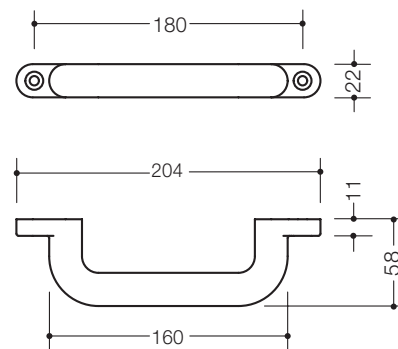

552

HEWI meubelgreep ø 22 mm

- van hoogwaardige polyamide
- ø 22 mm, bevestigingsafstand 180 mm, 58 mm diep
- doorschroeven van voren

MATERIAAL | KLEUREN

BESTELGEGEVENS

VERWIJZING

Polyamide, mat



Type Nr.
Kleur

→ HEWI bevestigingswijzen pagina 272

Type Nr.

Afmetingen in mm / Omschrijving

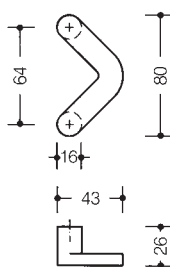

548.17.64GKW
548.17B64GKW

HEWI meubelgreep

- steunen ø 16 mm, 26 mm diep
- bevestigingsafstand 64 mm
- van achteren doorschroeven
- van hoogwaardige polyamide
- van hoogwaardig mat polyamide

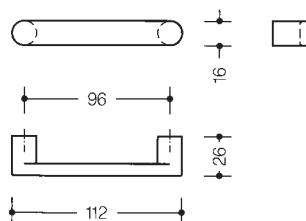

548.17.96
548.17B96

HEWI meubelgreep

- steunen ø 16 mm, 26 mm diep, bevestigingsafstand 96 mm
- van achteren doorschroeven
- van hoogwaardige polyamide
- van hoogwaardig mat polyamide

548.17.96.4
548.17B96.4

- met verborgen bevestiging van de achterkant (blinde rozetten)
- van hoogwaardige polyamide
- van hoogwaardig mat polyamide

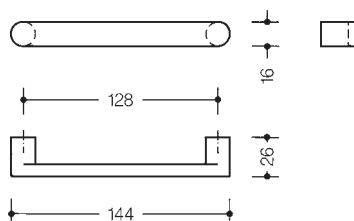

548.17.128
548.17B128

HEWI meubelgreep

- steunen ø 16 mm, 26 mm diep, bevestigingsafstand 128 mm
- van achteren doorschroeven
- van hoogwaardige polyamide
- van hoogwaardig mat polyamide

548.17.128.4
548.17B128.4

- met verborgen bevestiging van de achterkant (blinde rozetten)
- van hoogwaardige polyamide
- van hoogwaardig mat polyamide

MATERIAL | KLEUREN

Polyamide

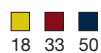
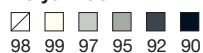

Type Nr.

Afmetingen in mm / Omschrijving

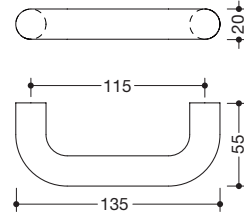

van hoogwaardige polyamide

111G.1
111G.21
111G
111G.4
111G.6
111G.7

van hoogwaardig, mat polyamide

111BG.1
111BG.21
111BG
111BG.4
111BG.6
111BG.7

HEWI meubelgreep ø 20 mm

- bevestigingsafstand 115 mm, 55 mm diep
- met rozettenbevestiging
- paarsgewijs, met rozettenbevestiging
- van achteren doorschroeven
- met verborgen bevestiging van de achterkant (blinde rozetten)
- met niet zichtbare bevestiging van voren
- paarsgewijs, met niet zichtbare bevestiging

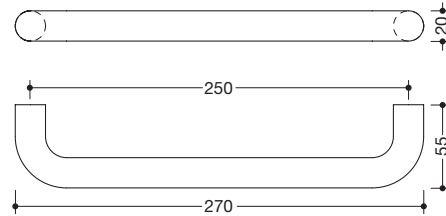

van hoogwaardige polyamide

111.250G.1
111.250G.21
111.250G
111.250G.4
111.250G.6
111.250G.7

van hoogwaardig, mat polyamide

111.250BG.1
111.250BG.21
111.250BG
111.250BG.4
111.250BG.6
111.250BG.7

HEWI meubelgreep ø 20 mm

- bevestigingsafstand 250 mm, 55 mm diep
- met rozettenbevestiging
- paarsgewijs, met rozettenbevestiging
- van achteren doorschroeven
- met verborgen bevestiging van de achterkant (blinde rozetten)
- met niet zichtbare bevestiging van voren
- paarsgewijs, met niet zichtbare bevestiging

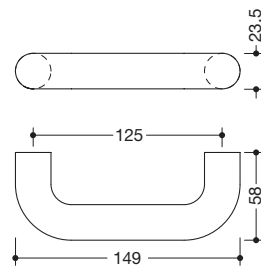

van hoogwaardige polyamide

111.23G.1
111.23G.21
111.23G
111.23G.4
111.23G.6
111.23G.7

van hoogwaardig, mat polyamide

111.23BG.1
111.23BG.21
111.23BG
111.23BG.4
111.23BG.6
111.23BG.7

HEWI meubelgreep ø 23 mm

- bevestigingsafstand 125 mm, 58 mm diep
- met rozettenbevestiging
- paarsgewijs, met rozettenbevestiging
- van achteren doorschroeven
- met verborgen bevestiging van de achterkant (blinde rozetten)
- met niet zichtbare bevestiging van voren
- paarsgewijs, met niet zichtbare bevestiging

MATERIAAL | KLEUREN

BESTELGEGEVENS

VERWIJZING

Polyamide, mat



Type Nr.
Kleur

→ HEWI bevestigingswijzen pagina 272

Type Nr.

Afmetingen in mm / Omschrijving



547.15
547.15B

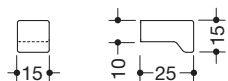

HEWI meubelknop

- 15 mm breed, 15 mm hoog, 25 mm diep
- van achteren doorschroeven
- van hoogwaardige polyamide
- van hoogwaardig mat polyamide



547.32.1
547.32B1

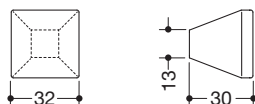

HEWI meubelknop

- 32 mm breed, 32 mm hoog, 30 mm diep
- van achteren doorschroeven
- van hoogwaardige polyamide
- van hoogwaardig mat polyamide



547.32.2
547.32B2

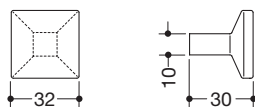

HEWI meubelknop

- 32 mm breed, 32 mm hoog, 30 mm diep
- van achteren doorschroeven
- van hoogwaardige polyamide
- van hoogwaardig mat polyamide

MATERIAL | KLEUREN

Polyamide

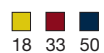

Type Nr.

Afmetingen in mm / Omschrijving

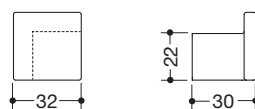

547.32.3
547.32B3

HEWI meubelknop

- 32 mm breed, 32 mm hoog, 30 mm diep
- van achteren doorschroeven
- van hoogwaardige polyamide
- van hoogwaardig mat polyamide

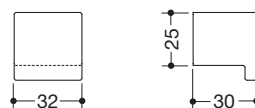

547.32.4
547.32B4

HEWI meubelknop

- 32 mm breed, 32 mm hoog, 30 mm diep
- van achteren doorschroeven
- van hoogwaardige polyamide
- van hoogwaardig mat polyamide

MATERIAAL | KLEUREN

BESTELGEGEVENS

VERWIJZING

Polyamide, mat

99 90

Type Nr.
Kleur

→ HEWI bevestigingswijzen **pagina 272**

Type Nr.

Afmetingen in mm / Omschrijving



559.23
559.23B



- HEWI meubelknop**
- ø 23 mm, hals ø 13 mm, 27 mm diep
 - van achteren doorschroeven
 - van hoogwaardige polyamide
 - van hoogwaardig mat polyamide



557.13
557.13B

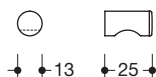

- HEWI meubelknop**
- ø 13 mm, 25 mm diep
 - van achteren doorschroeven
 - van hoogwaardige polyamide
 - van hoogwaardig mat polyamide



557.20
557.20B

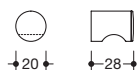

- HEWI meubelknop**
- ø 20 mm, 28 mm diep
 - van achteren doorschroeven
 - van hoogwaardige polyamide
 - van hoogwaardig mat polyamide



557.23
557.23B

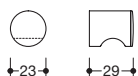

- HEWI meubelknop**
- van hoogwaardige polyamide
 - ø 23 mm, 29 mm diep
 - van achteren doorschroeven
 - van hoogwaardige polyamide
 - van hoogwaardig mat polyamide

MATERIAL | KLEUREN

Polyamide

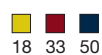
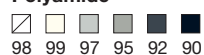

Type Nr.

Afmetingen in mm / Omschrijving

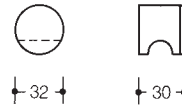

van hoogwaardige polyamide
557.32
557.32.4
557.32.6
557.32.7

van hoogwaardig, mat polyamide
557.32B
557.32B.4
557.32B.6
557.32B.7

HEWI meubelknop

- ø 32 mm, 30 mm diep
- van achteren doorschroeven
- met verborgen bevestiging van de achterkant (blinde rozetten)
- met niet zichtbare bevestiging van voren
- paarsgewijs, met niet zichtbare bevestiging

557.32K

557.32KB

HEWI knop

- voor knopcilinders
- van hoogwaardige polyamide, ø 32 mm
- past op de meeste knopcilinders van gekende cilinderfabrikanten
- bij bestelling cilinderfabrikant en type opgeven

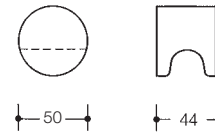

van hoogwaardige polyamide
557.50
557.50.6
557.50.7

van hoogwaardig, mat polyamide
557.50B
557.50B.6
557.50B.7

HEWI meubelknop

- ø 50 mm, 44 mm diep
- van achteren doorschroeven
- met niet zichtbare bevestiging van voren
- paarsgewijs, met niet zichtbare bevestiging

557.50K

557.50KB

HEWI knop

- voor knopcilinders
- van hoogwaardige polyamide, ø 50 mm
- leverbaar vierkant 7 of 8 mm en ø 10 mm (bij bestelling aangeven)

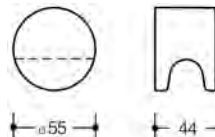

van hoogwaardige polyamide
557.55
557.55.6
557.55.7

van hoogwaardig, mat polyamide
557.55B
557.55B.6
557.55B.7

HEWI meubelknop

- ø 55 mm, 44 mm diep
- van achteren doorschroeven
- met niet zichtbare bevestiging van voren
- paarsgewijs, met niet zichtbare bevestiging

MATERIAAL | KLEUREN

BESTELGEGEVENS

VERWIJZING

Polyamide, mat



Type Nr.
Kleur

→ HEWI bevestigingswijzen **pagina 272**

Type Nr.

Afmetingen in mm / Omschrijving



535.42ML
535.42MLB

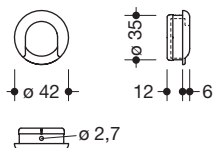

HEWI inbouwkom
· inbouwdiameter 35 mm, inbouwdiepte 12 mm
· van hoogwaardige polyamide
· van hoogwaardig mat polyamide



535.75ML
535.75MLB

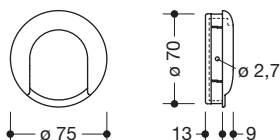

HEWI inbouwkom
· inbouwdiameter 70 mm, inbouwdiepte 13 mm
· van hoogwaardige polyamide
· van hoogwaardig mat polyamide



538.60ML
538.60MLB

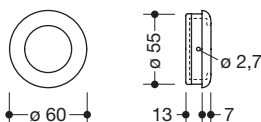

HEWI inbouwkom
· inbouwdiameter 55 mm, inbouwdiepte 13 mm
· van hoogwaardige polyamide
· van hoogwaardig mat polyamide



538.75ML
538.75MLB

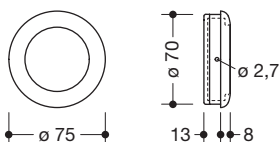

HEWI inbouwkom
· inbouwdiameter 70 mm, inbouwdiepte 13 mm
· van hoogwaardige polyamide
· van hoogwaardig mat polyamide



538.90ML
538.90MLB

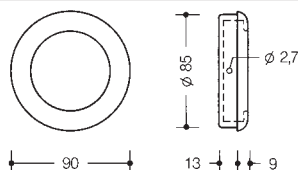

HEWI inbouwkom
· inbouwdiameter 85 mm, inbouwdiepte 13 mm
· van hoogwaardige polyamide
· van hoogwaardig mat polyamide

MATERIAL | KLEUREN

Polyamide

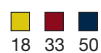
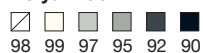

Type Nr.

Afmetingen in mm / Omschrijving

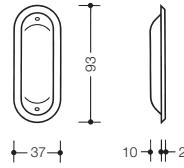

542
542B

HEWI inbouwkom

- inbouwafmeting 83 x 30 mm, inbouwdiepte 10 mm
- van hoogwaardige polyamide
- van hoogwaardig mat polyamide

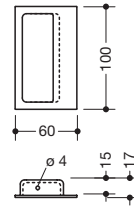

539
539B

HEWI inbouwkom

- rechthoekige vorm 100 x 60 mm, met eenzijdige verzonken handgreep
- inbouwafmeting 90 x 42 mm, inbouwdiepte 15 mm
- van hoogwaardige polyamide
- van hoogwaardig mat polyamide

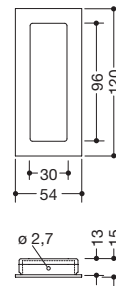

544.54.120
544.54B120

HEWI inbouwkom

- rechthoekige vorm 120 x 54 mm, met greep
- inbouwafmeting 114,5 x 48,5 mm, inbouwdiepte 13 mm
- van hoogwaardige polyamide
- van hoogwaardig mat polyamide

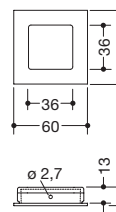

544.60
544.60B

HEWI inbouwkom

- vierkante vorm 60 x 60 mm, met greep
- inbouwafmeting 54,5 x 54,5 mm, inbouwdiepte 13 mm
- van hoogwaardige polyamide
- van hoogwaardig mat polyamide

MATERIAAL | KLEUREN

BESTELGEGEVENS

VERWIJZING

Polyamide, mat



Type Nr.
Kleur

→ HEWI bevestigingswijzen pagina 272

Type Nr.

Afmetingen in mm / Omschrijving

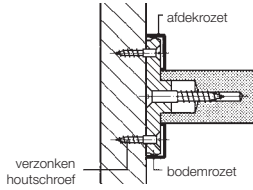

BA20.1
BA20.1B
BA23.1
BA23.1B

HEWI bevestigingswijze 1

- bevestiging van voren met rozetten \varnothing 52 mm
- rozettenbevestiging: bouwhoogte meubelgreep + 6,7 mm
- voor meubelgrepen \varnothing 20 mm, van hoogwaardige polyamide
- voor meubelgrepen \varnothing 20 mm, van hoogwaardig mat polyamide
- voor meubelgrepen \varnothing 23 mm, van hoogwaardige polyamide
- voor meubelgrepen \varnothing 23 mm, van hoogwaardig mat polyamide

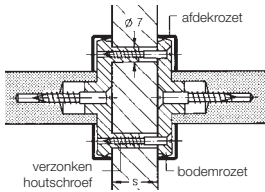

BA20.21
BA20.21B
BA23.21
BA23.21B

HEWI bevestigingswijze 21

- voor dubbelzijdige bevestiging op hout met rozetten \varnothing 52 mm
- rozettenbevestiging: bouwhoogte meubelgreep + 13,4 mm
- Nota: schroeven \varnothing 3,5 x (plaatdikte + 10)
- voor meubelgrepen \varnothing 20 mm, van hoogwaardige polyamide
- voor meubelgrepen \varnothing 20 mm, van hoogwaardig mat polyamide
- voor meubelgrepen \varnothing 23 mm, van hoogwaardige polyamide
- voor meubelgrepen \varnothing 23 mm, van hoogwaardig mat polyamide

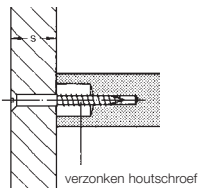

Standaard

HEWI bevestigingswijze 3

- van achteren doorschroeven

Nota:

- 111... : schroeven \varnothing 5 x (plaatdikte + 30)
- 547..., 548..., 557..., 562... : schroeven \varnothing 4 x (plaatdikte + 15)
- 559... : schroeven \varnothing 4 x (plaatdikte + 20)

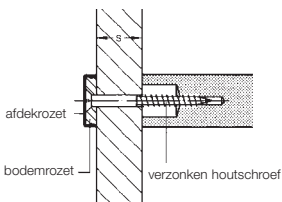

BA17.4
BA17.4B

HEWI bevestigingswijze 4

- van achteren doorschroeven met blinde rozetten

Nota:

- 111... : schroeven \varnothing 5 x (plaatdikte + 35)
- 548... : schroeven \varnothing 4 x (plaatdikte + 20)
- 557... : schroeven \varnothing 4 x (plaatdikte + 20)

BA20.4
BA20.4B

- met blinde rozet \varnothing 16 x 4,7 mm, van hoogwaardige polyamide
- met blinde rozet \varnothing 16 x 4,7 mm, van hoogwaardig mat polyamide
- voor bijv. meubelgrepen 548... schroeven \varnothing 4 x (plaatdikte + 20)

BA23.4
BA23.4B

- met blinde rozet \varnothing 20 x 5 mm, van hoogwaardige polyamide
- met blinde rozet \varnothing 20 x 5 mm, van hoogwaardig mat polyamide
- voor bijv. meubelgrepen 111... schroeven \varnothing 5 x (plaatdikte + 35)
- met blinde rozet \varnothing 23,5 x 5,6 mm, van hoogwaardige polyamide
- met blinde rozet \varnothing 23,5 x 5,6 mm, van hoogwaardig mat polyamide
- voor bijv. meubelgrepen 111.23... schroeven \varnothing 5 x (plaatdikte + 35)

HEWI bevestigingswijze 6

- bevestiging van voren
- voor meubelgrepen \varnothing 20 mm
- voor meubelgrepen \varnothing 23 mm

BA20.6
BA23.6

HEWI bevestigingswijze 7

- voor dubbelzijdige bevestiging
- voor meubelgrepen \varnothing 20 mm
- voor meubelgrepen \varnothing 23 mm

BA20.7
BA23.7

Nota:

- 111... : schroeven \varnothing 5 x (plaatdikte + 40)
- 548... : schroeven \varnothing 4 x (plaatdikte + 25)
- 557... : schroeven \varnothing 4 x (plaatdikte + 25)

MATERIAL | KLEUREN

BESTELGEGEVENS

BESTELLHINWEIS

Polyamide

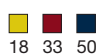
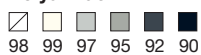

Type Nr.
Kleur

Voor alle HEWI bevestigingswijzen:
Levering zonder verzonken schroeven

Sanitair | Scheidingswandbeslag

Polyamide, matte editie, roestvrij staal, chroom, poeder- en PVD-coating

ACCESSOIRES

Overzicht	274 – 275
Serie 480 Nieuw	276 – 279
Serie 477	280 – 285
Serie 805 Classic	286 – 287
Systeem 162 Nieuw	288 – 290
Systeem 900 Nieuw	291 – 300
Systeem 900 Q Nieuw	301 – 304
Serie 805	305 – 307
Systeem 800	308 – 310
Systeem 800 K	311 – 313

SCHEIDINGSWANDBESLAG

Overzicht	275
Vergrendelingen	314
Grepen	315
Opschroefpaumellen	316
Bevestigingswijze	315



NIEUW SERIE 480 ROESTVRIJ STAAL, CHROOM, POEDER, PVD Beschikbaar vanaf half mei 2025



WC-brorstelgarnituur
480.20.000...
pagina 276



Toiletrolhouder
480.21.000...
480.21.001... | 002...
pagina 276, 277



Reserverolhouder
480.21.004...
pagina 278



Enkele haak | Dubbele haak
480.90.000...
480.90.001...
pagina's 278, 279



Haaklijst
480.90.002...
pagina 279

SERIE 477 POLYAMIDE, MATTE EDITIE



WC-brorstelgarnituur
477.20...100...
477.20D100 +
pagina 282



Toiletrolhouder
477.21...1...0
477.21...200
477.21D100 | ..D200 +
pagina 283



Zeepdispenser | Desinfectiemiddeldispenser
477.06...10...
pagina 280, 281



Dispenser voor hygiënezakjes | Haken
477.06...750
477.90... | 477.90D010 +
pagina's 281, 284



Afvallemmer v. hygiënezakjes | Hygiënecombinatie | Afvallemmer
477.05...20...
477.05...100 | 477.05D100 +
pagina 284, 285

SERIE 805 CLASSIC ROESTVRIJ STAAL



WC-brorstelgarnituur
805.20.100
pagina 286



Toiletrolhouder
805.21.100
pagina 287



Toiletrolhouder
805.21.200
pagina 287



Haken
805.90.011 | 805.90.030
805.90.025
pagina 287



Houder voor grote toiletrollen
805.21.600
pagina 306

SYSTEEM 162 | SYSTEEM 900 ROESTVRIJ STAAL, CHROOM, POEDER, PVD



WC-brorstelgarnituur
162.20.100...
900.20.000...
pagina 288, 296



Toiletrolhouder
162.21.100.../162.21.110...
162.21.200... Nieuw
pagina 289



Toiletrolhouder
900.21.000...
900.21.004... | 900.21.005..
pagina 297, 298



Reserverolhouder | Dispenser v. hygiënezakjes
162.21.300... | 900.21.006...
900.06.011...
pagina 290, 298, 300



Haken
162.90.010
162.90.030
pagina 290

SYSTEEM 900 DISPENSER PRODUCTEN ROESTVRIJ STAAL, CHROOM, POEDER, PVD



Desinfectiedispenser zuil
900.06.012... | 950.06.103...
pagina 294, 295



Zeepdispenser | Desinfectiemiddeldispenser
900.06.004... | 900.06.008...
900.06.01660
pagina 291, 293



Desinfectiemiddel-
en zeepdispenser
950.06.102...
pagina 292



Houder voor grote
toiletrollen
900.21.001...
pagina 299



Afvallemmer voor
hygiënezakjes,
hygiënecombinatie
900.05.00...
pagina 300

SYSTEEM 900 Q ROESTVRIJ STAAL, CHROOM, POEDER, PVD NIEUW



WC-borstelgarnituur
900Q20.000...
900Q20.001...
pagina 301



Toiletrolhouder
900Q21.000...
900Q21.001... | ...002...
pagina 302

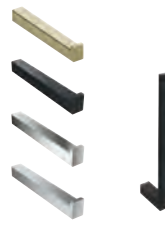

Reserverolhouder
900Q21.003...
900Q21.004...
pagina 303

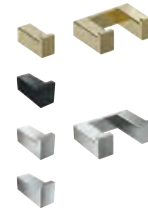

Enkele haak | Dubbele haak
900Q90.000...
900Q90.001...
pagina 304



Haaklijst
900Q90.003...
pagina 304

SERIE 805 ROESTVRIJ STAAL



WC-borstelgarnituur
805.20.200
pagina 305



Toiletrolhouder
805.21.500
805.21.550
pagina 305



Haken
805.90.1...
pagina 307



Dispenser voor
hygiënezakjes
805.06.700
pagina 307



Afvallemmer voor
hygiënezakjes,
hygiënecombinatie
805.05.200
805.05.210
pagina 306

SYSTEEM 800 CHROOM, POEDER | SYSTEEM 800 K POLYAMIDE



WC-borstelgarnituur
800.20.1004...
800.20.200...
pagina's 308, 311



Toiletrolhouder
800.21.11040 | ...110040
800.21.11090
pagina's 308, 309, 312



Haken
800.90.030..., 040..., 050...
800.90.010..., 020...
800.90.06040
pagina 310, 312, 313



Vergrendeling | Grepen
850.3... | 850.350
550KRKIGA | 550.23T.41
pagina 314, 315



Opschroefpaumellen
B9505...
pagina 316

Type Nr.

Afmetingen in mm / Omschrijving

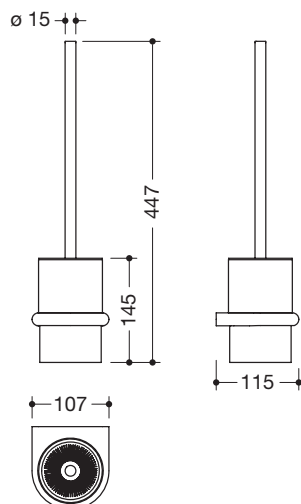

Beschikbaar vanaf half mei 2025

- Nieuw** 480.20.000XA
- Nieuw** 480.20.00040
- Nieuw** 480.20.00060

- Nieuw** 480.20.00070

HEWI wc-borstelgarnituur

- bestaande uit ringvormige houder, cilindrische borstelreservoir en wc-borstel
- vervangen van de borstelkop door bajonetkoppeling
- binnenreservoir van matzwart kunststof, voor reiniging uitneembaar
- van hoogwaardig roestvrij staal
- 107 mm breed, 447 mm hoog, 115 mm diep
- voor wandmontage, verborgen bevestiging
- inclusief corrosievrij HEWI bevestigingsmateriaal

- mat geborsteld
- hoogwaardig verchroomd
- poedergecoat in de HEWI kleuren DX (diepmat wit), SC (diepmat donkergrijs parelmoer) en DC (diepmat zwart)
- PVD gecoat

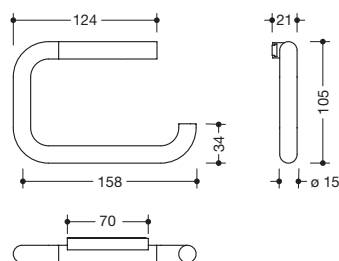

Beschikbaar vanaf half mei 2025

- Nieuw** 480.21.000XA
- Nieuw** 480.21.00040
- Nieuw** 480.21.00060

- Nieuw** 480.21.00070

HEWI toilethouder

- klapbaar, van hoogwaardig roestvrij staal
- 158 mm breed, 105 mm hoog, ø 15 mm
- voor wandmontage, verborgen bevestiging
- inclusief corrosievrij HEWI bevestigingsmateriaal

- mat geborsteld
- hoogwaardig verchroomd
- poedergecoat in de HEWI kleuren DX (diepmat wit), SC (diepmat donkergrijs parelmoer) en DC (diepmat zwart)
- PVD gecoat

MATERIAAL | OPPERVLAKKEN

Roestvrij staal/Metaal

- ☑ XA Chr

HEWI poedercoating

- ☐ ...60 DX diepmat wit
- ...60 SC diepmat donkergrijs parelmoer
- ...60 DC diepmat zwart

ONDERDELEN



- 921050
- 921051
- 921052

HEWI borstelkop

- voor gemakkelijke uitwisseling aan de wc-borstel door bajonetkoppeling
- met antracietgrijze borstels, ø 76 mm

- verpakkingseenheid 1 stuk
- verpakkingseenheid 5 stuks
- verpakkingseenheid 25 stuks

Type Nr.

Afmetingen in mm / Omschrijving

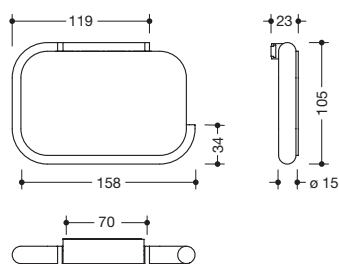

Beschikbaar vanaf half mei 2025

- Nieuw** 480.21.001XA
- Nieuw** 480.21.00140
- Nieuw** 480.21.00160
- Nieuw** 480.21.00170

HEWI toiletrolhouder met deksel

- klapbaar, van hoogwaardig roestvrij staal
- 158 mm breed, 105 mm hoog, ø 15 mm
- voor wandmontage, verborgen bevestiging
- inclusief corrosievrij HEWI bevestigingsmateriaal
- mat geborsteld
- hoogwaardig verchromd
- poedergecoat in de HEWI kleuren DX (diepmat wit), SC (diepmat donkergrijs parelmoer) en DC (diepmat zwart)
- PVD gecoat

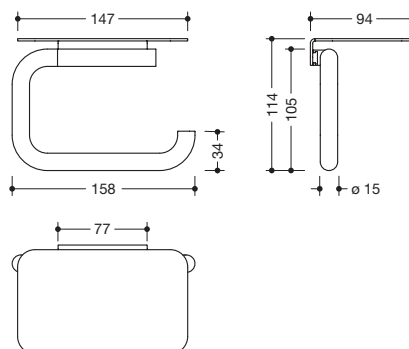

Beschikbaar vanaf half mei 2025

- Nieuw** 480.21.002XA
- Nieuw** 480.21.00240
- Nieuw** 480.21.00260
- Nieuw** 480.21.00270

HEWI toiletrolhouder met planchet

- klapbaar, van hoogwaardig roestvrij staal
- 158 mm breed, 114 mm hoog, ø 15 mm
- planchet 147 mm breed, 94 mm diep
- voor wandmontage, verborgen bevestiging
- inclusief corrosievrij HEWI bevestigingsmateriaal
- mat geborsteld
- hoogwaardig verchromd
- poedergecoat in de HEWI kleuren DX (diepmat wit), SC (diepmat donkergrijs parelmoer) en DC (diepmat zwart)
- PVD gecoat

MATERIAAL | OPPERVLAKKEN

HEWI PVD-coating*

- ...70 CK Messing glanzend
- ...70 LP Messing geborsteld
- ...70 WR Nikkel geborsteld
- ...70 EC Zwart chroom glanzend

BESTELGEGEVENS

Type Nr.
Evt. kleur van oppervlak

* Andere PVD-coatings beschikbaar op aanvraag (goud, koper, brons).

Type Nr.

Afmetingen in mm / Omschrijving

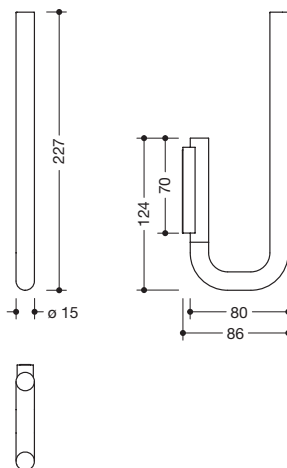

Beschikbaar vanaf half mei 2025

- Nieuw** 480.21.004XA
- Nieuw** 480.21.00440
- Nieuw** 480.21.00460
- Nieuw** 480.21.00470

HEWI reserverolhouder, tweevoudig

- voor 2 toiletrollen, kan zijwaarts naar de muur worden gedraaid
- 227 mm hoog, 86 mm diep, ø 15 mm
- voor wandmontage, verborgen bevestiging
- inclusief corrosievrij HEWI bevestigingsmateriaal
- mat geborsteld
- hoogwaardig verchromd
- poedergecoat in de HEWI kleuren DX (diepmat wit), SC (diepmat donkergrijs parelmoer) en DC (diepmat zwart)
- PVD gecoat

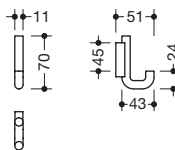

Beschikbaar vanaf half mei 2025

- Nieuw** 480.90.000XA
- Nieuw** 480.90.00040
- Nieuw** 480.90.00060
- Nieuw** 480.90.00070

HEWI enkele haak

- van hoogwaardig roestvrij staal
- 11 mm breed, 70 mm hoog, 51 mm diep, ø 11 mm
- voor wandmontage, verborgen bevestiging
- inclusief corrosievrij HEWI bevestigingsmateriaal
- mat geborsteld
- hoogwaardig verchromd
- poedergecoat in de HEWI kleuren DX (diepmat wit), SC (diepmat donkergrijs parelmoer) en DC (diepmat zwart)
- PVD gecoat

MATERIAAL | OPPERVLAKKEN

Roestvrij staal

☑ XA Chr

HEWI poedercoating

...60 DX diepmat wit
 ...60 SC diepmat donkergrijs parelmoer
 ...60 DC diepmat zwart

MATERIAAL | OPPERVLAKKEN

HEWI PVD-coating*

...70 CK Messing glanzend
 ...70 LP Messing geborsteld
 ...70 WR Nikkel geborsteld
 ...70 EC Zwart chroom glanzend

* Andere PVD-coatings beschikbaar op aanvraag (goud, koper, brons).

Type Nr.

Afmetingen in mm / Omschrijving

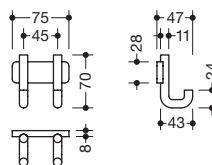
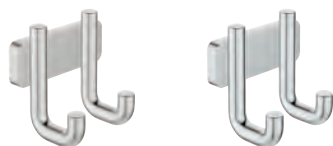

- Nieuw** 480.90.001XA
- Nieuw** 480.90.00140
- Nieuw** 480.90.00160

- Nieuw** 480.90.00170

Beschikbaar vanaf half mei 2025

HEWI dubbele haak

- van hoogwaardig roestvrij staal
- 75 mm breed, 70 mm hoog, 47 mm diep, ø 11 mm
- voor wandmontage, verborgen bevestiging
- inclusief corrosievrij HEWI bevestigingsmateriaal

- mat geborsteld
- hoogwaardig verchromd
- poedergecoat in de HEWI kleuren DX (diepmat wit), SC (diepmat donkergrijs parelmoer) en DC (diepmat zwart)
- PVD gecoat

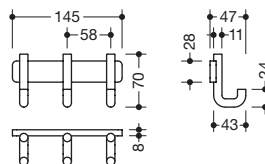

- Nieuw** 480.90.002XA
- Nieuw** 480.90.00240
- Nieuw** 480.90.00260

- Nieuw** 480.90.00270

Beschikbaar vanaf half mei 2025

HEWI haaklijst

- van hoogwaardig roestvrij staal
- 145 mm breed, 70 mm hoog, 47 mm diep, ø 11 mm
- voor wandmontage, verborgen bevestiging
- inclusief corrosievrij HEWI bevestigingsmateriaal

- mat geborsteld
- hoogwaardig verchromd
- poedergecoat in de HEWI kleuren DX (diepmat wit), SC (diepmat donkergrijs parelmoer) en DC (diepmat zwart)
- PVD gecoat

BESTELGEGEVENS

Type Nr.
Evt. kleur van oppervlak

Type Nr.

Afmetingen in mm / Omschrijving

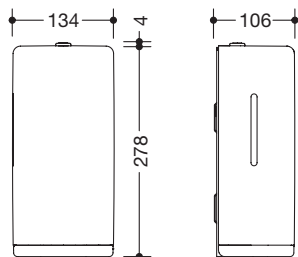

HEWI SENSORIC

477.06.10298
477.06.10299

477.06B10298
477.06B10299

Nieuw **477.06.10290**

HEWI SENSORIC zeepdispenser

- voor van in de handel verkrijgbare vloeibare zeep
- met binnenreservoir voor vrije vulling, vulcapaciteit 500 ml
- binnenreservoir voor reiniging uitneembaar
- vulpeilindicatie aan de zijkant, contactloze dosering van zeep
- bijgevoegde sticker om de dispenser te kenmerken (nodig om onderscheid te maken tussen zeep-, schuimzeep- en desinfectie-middeldispenser)
- verlichte uitlaatopening wanneer de sensor geactiveerd is (blauw licht)
- met batterijwisselindicator
- bescherming tegen misbruik door vergrendeling, onderhoudsvrij
- 134 mm breed, 278 mm hoog en 106 mm diep, voor wandmontage
- batterijen (AA 1,5 V / 4 stuks) niet inbegrepen in de levering
- frame van hoogwaardige polyamide in 16 HEWI kleuren
- basislichaam van hoogwaardige polyamide in HEWI kleur 98 (signaalwit)
- basislichaam van hoogwaardige polyamide in HEWI kleur 99 (zuiverwit)
- frame van hoogwaardig mat polyamide in 5 HEWI kleuren
- basislichaam van hoogwaardige polyamide in HEWI kleur 98 (signaalwit)
- basislichaam van hoogwaardige polyamide in HEWI kleur 99 (zuiverwit)
- frame en basislichaam van hoogwaardige polyamide in HEWI kleur 90 (diepzwart)

HEWI SENSORIC schuimzeepdispenser

- dto., voor in de handel verkrijgbare schuimzeep
- contactloze dosering van schuimzeep
- frame van hoogwaardige polyamide in 16 HEWI kleuren
- basislichaam van hoogwaardige polyamide in HEWI kleur 98 (signaalwit)
- basislichaam van hoogwaardige polyamide in HEWI kleur 99 (zuiverwit)
- frame van hoogwaardig mat polyamide in 5 HEWI kleuren
- basislichaam van hoogwaardige polyamide in HEWI kleur 98 (signaalwit)
- basislichaam van hoogwaardige polyamide in HEWI kleur 99 (zuiverwit)
- frame en basislichaam van hoogwaardige polyamide in HEWI kleur 90 (diepzwart)

HEWI SENSORIC desinfectiemiddeldispenser

- dto., voor het bewaren van in de handel verkrijgbaar desinfectiemiddel
- contactloze dosering van desinfectiemiddel
- frame van hoogwaardige polyamide in 16 HEWI kleuren
- basislichaam van hoogwaardige polyamide in HEWI kleur 98 (signaalwit)
- basislichaam van hoogwaardige polyamide in HEWI kleur 99 (zuiverwit)
- frame van hoogwaardig mat polyamide in 5 HEWI kleuren
- basislichaam van hoogwaardige polyamide in HEWI kleur 98 (signaalwit)
- basislichaam van hoogwaardige polyamide in HEWI kleur 99 (zuiverwit)
- frame en basislichaam van hoogwaardige polyamide in HEWI kleur 90 (diepzwart)

MATERIAAL | KLEUREN

Polyamide

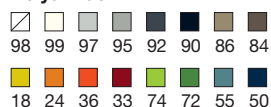

ONDERDELEN

477.06.E0360

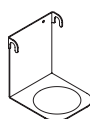

HEWI lekbak

- van afdruiwend desinfectiemiddel en zeep
- van metaal, gepoedercoat in de HEWI kleuren DX (diepmat wit), FV (zuiverwit mat) en DC (diepmat zwart)

Type Nr.

Afmetingen in mm / Omschrijving

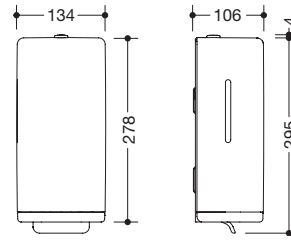

477.06.10198
477.06.10199

477.06B10198
477.06B10199

Nieuw 477.06.10190

HEWI zeepdispenser

- met binnenreservoir voor vrije vulling, vulcapaciteit 600 ml
- binnenreservoir voor reiniging uitneembaar
- vulpeilindicatie aan de zijkant, met hendel voor handmatige zeepdosering
- bescherming tegen misbruik door vergrendeling
- 134 mm breed, 278 mm hoog en 106 mm diep
- voor wandmontage, inclusief corrosievrij HEWI bevestigingsmateriaal
- frame van hoogwaardige polyamide in 16 HEWI kleuren
- basislichaam / hendel van polyamide in HEWI kleur 98 (signaalwit)
- basislichaam / hendel van polyamide in HEWI kleur 99 (zuiverwit)
- frame van hoogwaardig mat polyamide in 5 HEWI kleuren
- basislichaam / hendel van polyamide in HEWI kleur 98 (signaalwit)
- basislichaam / hendel van polyamide in HEWI kleur 99 (zuiverwit)
- van hoogwaardige polyamide in HEWI kleur 90 (diepzwart)



477.90.010
477.90B010
⊕ 477.90D010



HEWI enkele haak

- tegen diefstal beveiligd door verborgen schroefbevestiging
- 46 mm diep, rozet \varnothing 50 mm
- van hoogwaardige polyamide in 16 HEWI kleuren
- van hoogwaardig mat polyamide in 6 HEWI kleuren

HEWI active* enkele haak

- in HEWI kleur 98 (signaalwit), met antimicrobieel werkzaam microzilver



477.90.045
477.90B045

477.90.030
477.90B030

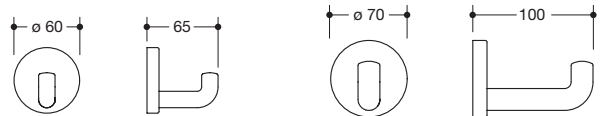

HEWI haak

- tegen diefstal beveiligd door verborgen schroefbevestiging
- 65 mm diep, rozet \varnothing 60 mm
- levering zonder bevestigingsmateriaal

- van hoogwaardige polyamide in 16 HEWI kleuren
- van hoogwaardig mat polyamide in 6 HEWI kleuren

HEWI enkele haak

- dto., 100 mm diep, rozet \varnothing 70 mm
- van hoogwaardige polyamide in 16 HEWI kleuren
- van hoogwaardig mat polyamide in 6 HEWI kleuren

MATERIAAL | KLEUREN

- Polyamide, mat**
- ☐ ☐ ☐ ☐ ☐
 - 98 99 97 95 92

- Polyamide, mat (haken)**
- ☐ ☐ ☐ ☐ ☐ ☐
 - 98 99 97 95 92 90

BESTELGEGEVENS

Type Nr.
Kleur

VERWIJZINGEN

← Tabel met haken naar grootte pagina 245
← Verdere haken Serie 477 vanaf pagina 246

Type Nr.

Afmetingen in mm / Omschrijving



477.20.100
477.20B100

+ 477.20D100

477.20.10005
477.20B10005

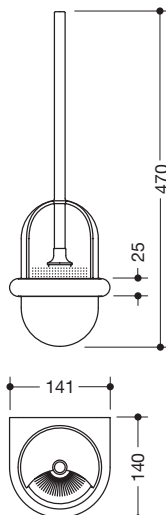

HEWI wc-borstelgarnituur

- wc-borstel met gemakkelijk uitwisselbare borstelkop door bajonetkoppeling, borstelkop van zwart polyamide, ø 81 mm
- houder met gewelfde bodem en bolvormig, gedeeltelijk open bovengedeelte in een ringvormige houder, bovengedeelte traploos regelbaar
- houder is demonteerbaar, kan echter ook zo bevestigd worden dat hij tegen diefstal beveiligd is
- tegen diefstal beveiligd door verborgen schroefbevestiging
- 141 mm breed, 470 mm hoog, 140 mm diep
- van hoogwaardige polyamide in 16 HEWI kleuren
- van hoogwaardig mat polyamide in 5 HEWI kleuren

HEWI active* wc-borstelgarnituur

- in HEWI kleur 98 (signaalwit), met antimicrobieel werkzaam microzilver

HEWI wc-borstelgarnituur

- dto., met bovendeele van transparante kunststof (matwit)
- van hoogwaardige polyamide in 16 HEWI kleuren
- van hoogwaardig mat polyamide in 5 HEWI kleuren



477.20.010
477.20B010

+ 477.20D010

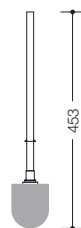

HEWI wc-borstel

- borstelgreep met gemakkelijk uitwisselbare borstelkop door bajonetkoppeling, borstelkop van zwart polyamide met zwarte borstel
- 453 mm lang, borstelkop ø 81 mm
- borstelgreep van hoogwaardige polyamide in 16 HEWI kleuren
- borstelgreep van hoogwaardig mat polyamide in 5 HEWI kleuren

HEWI active* wc-borstel

- in HEWI kleur 98 (signaalwit), met antimicrobieel werkzaam microzilver

MATERIAAL | KLEUREN

Polyamide, mat



Polyamide

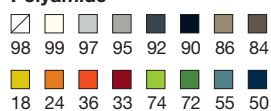

ONDERDELEN



921037
921044
921038

HEWI borstelkop

voor 477.20.100, 477.20.10005 en 477.20.010

- voor gemakkelijke uitwisseling aan de wc-borstel door bajonetkoppeling
- met zwarte borstels, ø 81 mm
- verpakkingseenheid 1 stuk
- verpakkingseenheid 5 stuks
- verpakkingseenheid 25 stuks

Type Nr.

Afmetingen in mm / Omschrijving

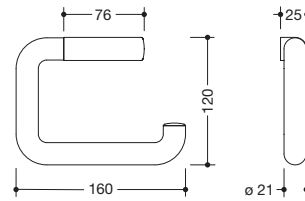

477.21.100
477.21B100

+ **477.21D100**

HEWI toiletrolhouder

- tegen diefstal beveiligd door verborgen schroefbevestiging
- 160 mm breed, 120 mm hoog, ø 21 mm
- van hoogwaardige polyamide in 16 HEWI kleuren
- van hoogwaardig mat polyamide in 5 HEWI kleuren

HEWI active+ toiletrolhouder

- in HEWI kleur 98 (signaalwit), met antimicrobieel werkzaam microzilver

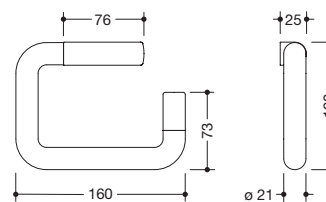

477.21.150
477.21B150

HEWI toiletrolhouder

- met diefstalbeveiliging van de wc-rol
- tegen diefstal beveiligd door verborgen schroefbevestiging
- incl. HEWI deblokkeringssleutel voor diefstalbeveiliging
- 160 mm breed, 120 mm hoog, ø 21 mm
- van hoogwaardige polyamide in 16 HEWI kleuren
- van hoogwaardig mat polyamide in 5 HEWI kleuren

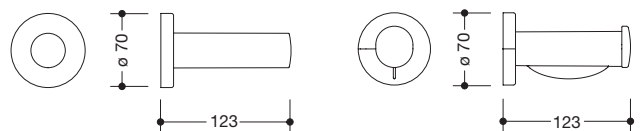

477.21.200
477.21B200

+ **477.21D200**

HEWI reserverolhouder

- tegen diefstal beveiligd door verborgen schroefbevestiging
- voor in de handel verkrijgbare wc-rollen
- 123 mm lang, ø 33 mm, rozet ø 70 mm
- van hoogwaardige polyamide in 16 HEWI kleuren
- van hoogwaardig mat polyamide in 5 HEWI kleuren

HEWI active+ reserverolhouder

- in HEWI kleur 98 (signaalwit), met antimicrobieel werkzaam microzilver



HEWI toiletrolhouder

- dto., cilindervormige houder met bevestigingsrozet en geïntegreerde rolrem, opsteekcilinder ø 34 mm
- van hoogwaardige polyamide in 16 HEWI kleuren
- van hoogwaardig mat polyamide in 5 HEWI kleuren

801.21.300
801.21B300

AANVULLENDE PRODUCTEN



42527

HEWI deblokkeringssleutel

- voor vergrendelen, in kleur 33 (robijnrood)

AANVULLENDE PRODUCTEN



18565

HEWI diefstalbeveiliging

- voor toiletrolhouder 477.21.150

BESTELGEGEVENS

Type Nr.
Kleur

Type Nr.

Afmetingen in mm / Omschrijving

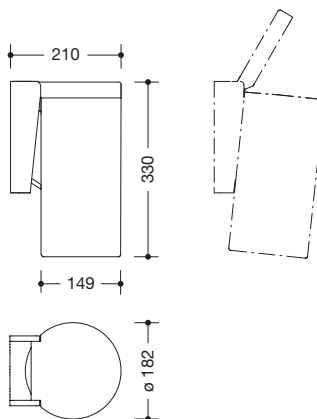

477.05.100
477.05B100

+ 477.05D100

HEWI afvallemmer

- cilindervormige houder met klapdeksel
- afvallemmer is afneembaar, inhoud ca. 6 liter
- het deksel kan geopend worden door met de knie iets tegen de bak te drukken of ook met de hand
- met beschrijving voor bediening met de knie
- geïntegreerd vak voor in de handel verkrijgbare hygiënische afvalzakken*
- alleen geschikt voor wandmontage
- 330 mm hoog en 210 mm diep, ø 180 mm

- van hoogwaardige polyamide in 16 HEWI kleuren
- van hoogwaardig mat polyamide in 5 HEWI kleuren

HEWI active* afvallemmer

- in HEWI kleur 98 (signaalwit), met antimicrobieel werkzaam microzilver

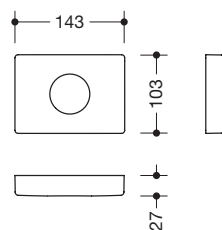

477.06.750
477.06B750

HEWI dispenser voor hygiënezakjes

- dient om in de handel verkrijgbare hygiënezakjes van kunststof op te nemen en eruit te verwijderen
- 143 mm breed, 103 mm hoog en 27 mm diep
- voor wandmontage inclusief corrosievrij HEWI bevestigingsmateriaal
- van hoogwaardige polyamide in 16 HEWI kleuren
- van hoogwaardig mat polyamide in de HEWI kleuren 99 (zuiverwit), 98 (signaalwit), 97 (lichtgrijs), 95 (rotsgrijs), 92 (antracietgrijs) en 90 (diepzwart)

MATERIAAL | KLEUREN

Polyamide

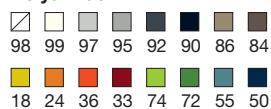

MATERIAAL | KLEUREN

Polyamide, mat

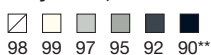

*Hygiënische afvalzakken verkrijgbaar bij:
Ebner AG, Bürerfeld 16a
CH-9245 Oberbüren/Zwitserland
Tel.: +41 719122727
Type nr. 126W-12
Afmeting: 10 x 7 x 19 cm

**alleen voor 477.06B750 bovendien
in HEWI kleur 90 (diepzwart)

Type Nr.

Afmetingen in mm / Omschrijving

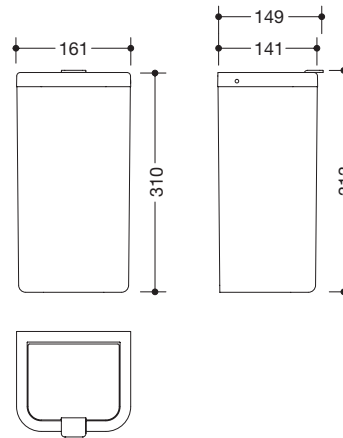

HEWI afvallemmer voor hygiënezakjes

- capaciteit ca. 6 liter
- onzichtbare, geïntegreerde zakhouder
- deksel met hefbus
- 161 mm breed, 310 mm hoog en 141 mm diep
- voor wandmontage
- inclusief corrosievrij HEWI bevestigingsmateriaal
- frame van hoogwaardige polyamide in 16 HEWI kleuren
- basislichaam / deksel van polyamide in HEWI kleur 98 (signaalwit)
- basislichaam / deksel van polyamide in HEWI kleur 99 (zuiverwit)
- frame van hoogwaardig mat polyamide in 5 HEWI kleuren
- basislichaam / deksel van polyamide in HEWI kleur 98 (signaalwit)
- basislichaam / deksel van polyamide in HEWI kleur 99 (zuiverwit)
- frame, basislichaam en deksel van hoogwaardige polyamide in HEWI kleur 90 (diepzwart)

477.05.20498
477.05.20499

477.05B20498
477.05B20499

Nieuw **477.05.20490**

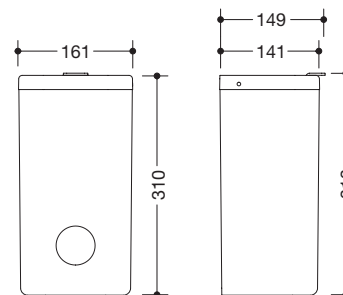

HEWI hygiënecombinatie

- dto., met geïntegreerde opname voor in de handel verkrijgbare hygiënezakjes van kunststof (max. verpakkingsgrote L 130 x B 90 x H 20 mm)
- frame van hoogwaardige polyamide in 16 HEWI kleuren
- basislichaam / deksel van polyamide in HEWI kleur 98 (signaalwit)
- basislichaam / deksel van polyamide in HEWI kleur 99 (zuiverwit)
- frame van hoogwaardig mat polyamide in 5 HEWI kleuren
- basislichaam / deksel van polyamide in HEWI kleur 98 (signaalwit)
- basislichaam / deksel van polyamide in HEWI kleur 99 (zuiverwit)
- frame, basislichaam en deksel van hoogwaardige polyamide in HEWI kleur 90 (diepzwart)

477.05.20598
477.05.20599

477.05B20598
477.05B20599

Nieuw **477.05.20590**

BESTELGEGEVENS

Type Nr.
Kleur

Type Nr.

Afmetingen in mm / Omschrijving



805.20.100

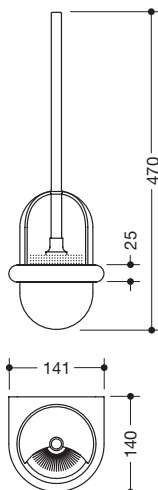

HEWI wc-borstelgarnituur

- borstel met uitwisselbare borstelkop van zwart polyamide
- borstelreservoir met gewelfde bodem en bolvormig, gedeeltelijk open bovengedeelte in een ringvormige houder
- hangende borstel, bovengedeelte traploos regelbaar, borstelhouder is afneembaar
- borstelkop gemakkelijk uitwisselbaar door bajonetkoppeling
- tegen diefstal beveiligd door verborgen schroefbevestiging
- 141 mm breed, 470 mm hoog en 140 mm diep
- borstelhouder van hoogwaardige polyamide in de HEWI kleuren 90 (diepzwart), 92 (antracietgrijs), 98 (signaalwit) of 99 (zuiverwit)
- houder en borstelsteel van hoogwaardig roestvrij staal, oppervlakte mat geborsteld



805.20.010

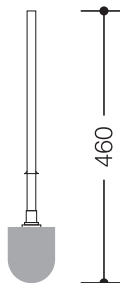

HEWI wc-borstel voor wc-borstelgarnituur 805.20.100

- borstel met uitwisselbare borstelkop van zwart polyamide
- borstelkop gemakkelijk uitwisselbaar door bajonetkoppeling
- borstelsteel van hoogwaardig roestvrij staal, oppervlakte mat geborsteld
- 460 mm lang, ø 81 mm

MATERIAAL | OPPERVLAKKEN | KLEUREN

Roestvrij staal
mat geborsteld

Polyamide (functionele elementen)



ONDERDELEN



921037
921044
921038

HEWI borstelkop voor 805.20.010 en 805.20.100

- voor gemakkelijke uitwisseling aan de wc-borstel door bajonetkoppeling
- met zwarte borstels, ø 81 mm
- verpakkingseenheid 1 stuk
- verpakkingseenheid 5 stuks
- verpakkingseenheid 25 stuks

Type Nr.

Afmetingen in mm / Omschrijving



805.21.100

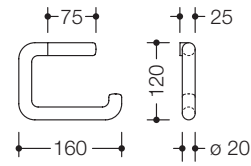

HEWI toilethouder

- rechthoekige, gebogen, U-vormige houder
- tegen diefstal beveiligd door verborgen schroefbevestiging
- 160 mm breed, 120 mm hoog, stang \varnothing 20 mm
- van hoogwaardig roestvrij staal, oppervlakte mat geborsteld



805.21.200

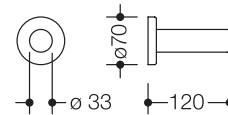

HEWI reserverolhouder

- cilindrische reservetolethouder met bevestigingsrozet
- tegen diefstal beveiligd door verborgen schroefbevestiging
- 120 mm lang, \varnothing 33 mm, rozet \varnothing 70 mm
- van hoogwaardig roestvrij staal, oppervlakte mat geborsteld



805.90.011

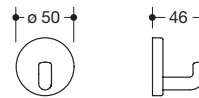

HEWI enkele haak

- tegen diefstal beveiligd door verborgen schroefbevestiging
- 45 mm diep, rozet \varnothing 50 mm
- van hoogwaardig roestvrij staal, oppervlakte mat geborsteld
- levering zonder bevestigingsmateriaal



805.90.025

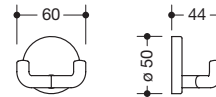

HEWI dubbele haak

- tegen diefstal beveiligd door verborgen schroefbevestiging
- 44 mm diep, rozet \varnothing 50 mm
- van hoogwaardig roestvrij staal, oppervlakte mat geborsteld
- levering zonder bevestigingsmateriaal



805.90.030

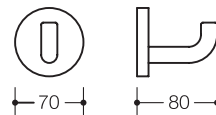

HEWI haak

- tegen diefstal beveiligd door verborgen schroefbevestiging
- 80 mm diep, rozet \varnothing 70 mm
- van hoogwaardig roestvrij staal, oppervlakte mat geborsteld
- levering zonder bevestigingsmateriaal

BESTELGEGEVENS

VERWIJZINGEN

Type Nr.
Kleur (functionele elementen)

← Tabel met haken naar grootte **pagina 245**

Type Nr.

Afmetingen in mm / Omschrijving

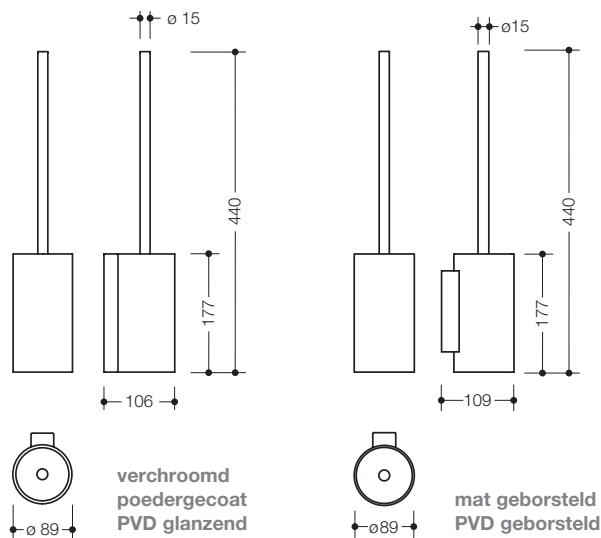

162.20.100XA

162.20.10040

162.20.10060

Nieuw 162.20.10070

HEWI wc-borstelgarnituur

- vervangen van de borstelkop door bajonetkoppeling
- binnenreservoir voor reiniging uitneembaar
- ø 89 mm, 440 mm hoog
- voor wandmontage, verborgen bevestiging
- inclusief corrosievrij HEWI bevestigingsmateriaal
- van hoogwaardig roestvrij staal, mat geborsteld, 109 mm diep
- van metaal, hoogwaardig verchromd, 106 mm diep
- van metaal, poedergecoat in de HEWI kleuren DX (diepmat wit), SC (diepmat donkergrijs parelmoer) en DC (diepmat zwart), 106 mm diep
- van metaal, PVD gecoat, 106 mm resp. 109 mm diep



805.20.020

100.20.01040

900.20.01060

Nieuw 900.20.01070

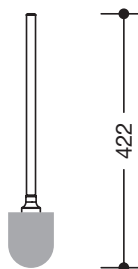

HEWI wc-borstel

- borstelsteel met uitwisselbare borstelkop
- vervangen van de borstelkop door bajonetkoppeling
- 422 mm lang, ø 76 mm
- borstelsteel van hoogwaardig roestvrij staal, mat geborsteld
- borstelsteel hoogwaardig verchromd
- borstelsteel poedergecoat in de HEWI kleuren DX (diepmat wit), SC (diepmat donkergrijs parelmoer) en DC (diepmat zwart)
- PVD gecoat

MATERIAAL | OPPERVLAKKEN

Roestvrij staal/Metaal

XA Chr

HEWI poedercoating

...60 DX diepmat wit
 ...60 SC diepmat donkergrijs parelmoer
 ...60 DC diepmat zwart

ONDERDELEN



921050

921051

921052

HEWI borstelkop

- voor gemakkelijke uitwisseling aan de wc-borstel door bajonetkoppeling
- met antracietgrijze borstels, ø 76 mm
- verpakkingseenheid 1 stuk
- verpakkingseenheid 5 stuks
- verpakkingseenheid 25 stuks

Type Nr.

Afmetingen in mm / Omschrijving

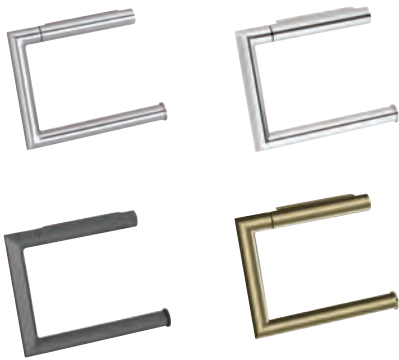

162.21.100XA
162.21.10040
162.21.10060
Nieuw 162.21.10070

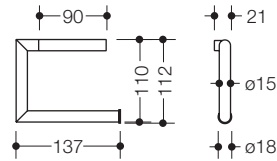

HEWI toiletrolhouder

- U-vormige houder, verstek gezaagd, naar rechts geopend
- van hoogwaardig roestvrij staal, klapbaar
- 137 mm breed, 110 mm hoog, ø 15 mm
- voor wandmontage, verborgen bevestiging
- inclusief corrosievrij HEWI bevestigingsmateriaal
- mat geborsteld
- hoogwaardig verchromd
- poedergecoat in de HEWI kleuren DX (diepmat wit), SC (diepmat donkergrijs parelmoer) en DC (diepmat zwart)
- PVD gecoat



162.21.110XA
162.21.11040
162.21.11060

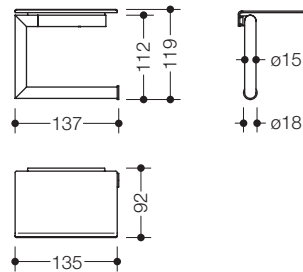

HEWI toiletrolhouder met planchet

- dto., met planchet
- 137 mm breed, 119 mm hoog, ø 15 mm
- planchet 135 mm breed, 92 mm diep
- mat geborsteld
- hoogwaardig verchromd
- poedergecoat in de HEWI kleuren DX (diepmat wit), SC (diepmat donkergrijs parelmoer) en DC (diepmat zwart)



162.21.200XA
162.21.20040
162.21.20060
Nieuw 162.21.20070

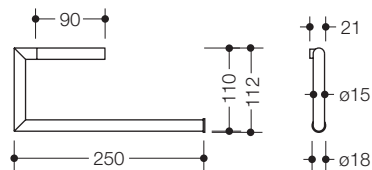

HEWI toiletrolhouder, tweevoudig

- dto., voor 2 toiletrollen
- 250 mm breed, 110 mm hoog, ø 15 mm
- mat geborsteld
- hoogwaardig verchromd
- poedergecoat in de HEWI kleuren DX (diepmat wit), SC (diepmat donkergrijs parelmoer) en DC (diepmat zwart)
- PVD gecoat

MATERIAAL | OPPERVLAKKEN

- HEWI PVD-coating***
- ...70 CK Messing glanzend
 - ...70 LP Messing geborsteld
 - ...70 WR Nikkel geborsteld
 - ...70 EC Zwart chroom glanzend

BESTELGEGEVENS

Type Nr.
Evt. kleur van oppervlak

VERWIJZINGEN

← verdere producten System 162 pag. 41, 57

* Andere PVD-coatings beschikbaar op aanvraag (goud, koper, brons).

Type Nr.

Afmetingen in mm / Omschrijving



162.21.300XA
162.21.30040
162.21.30060

Nieuw 162.21.30070

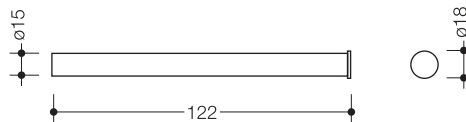

HEWI reserverolhouder

- cilindervormige houder van hoogwaardig roestvrij staal
- 122 mm lang, \varnothing 15 mm
- voor wandmontage, verborgen bevestiging
- inclusief corrosievrij HEWI bevestigingsmateriaal (BM1221)
- mat geborsteld
- hoogwaardig verchroomd
- poedergecoat in de HEWI kleuren DX (diepmat wit), SC (diepmat donkergrijs parelmoer) en DC (diepmat zwart)
- PVD gecoat



162.90.010XA
162.90.01040
162.90.01060

Nieuw 162.90.01070



HEWI enkele haak

- cilindrische haak van hoogwaardig roestvrij staal
- 35 mm lang, \varnothing 15 mm
- voor wandmontage, verborgen bevestiging
- inclusief corrosievrij HEWI bevestigingsmateriaal (BM1221)
- mat geborsteld
- hoogwaardig verchroomd
- poedergecoat in de HEWI kleuren DX (diepmat wit), SC (diepmat donkergrijs parelmoer) en DC (diepmat zwart)
- PVD gecoat



162.90.030XA
162.90.03040
162.90.03060

Nieuw 162.90.03070

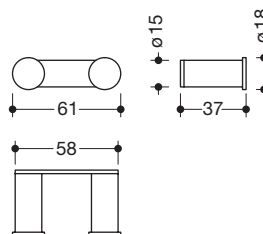

HEWI dubbele haak

- dubbele haak met twee cilindrische haak delen
- van hoogwaardig roestvrij staal
- 61 mm breed, 18 mm hoog, 37 mm diep, elk haakje \varnothing 15 mm
- voor wandmontage, verborgen bevestiging
- inclusief corrosievrij HEWI bevestigingsmateriaal
- mat geborsteld
- hoogwaardig verchroomd
- poedergecoat in de HEWI kleuren DX (diepmat wit), SC (diepmat donkergrijs parelmoer) en DC (diepmat zwart)
- PVD gecoat

MATERIAAL | OPPERVLAGKEN

Roestvrij staal

☒ ☐
XA Chr

HEWI poedercoating

☐ ...60 DX diepmat wit
☐ ...60 SC diepmat donkergrijs parelmoer
☐ ...60 DC diepmat zwart

MATERIAAL | OPPERVLAGKEN

HEWI PVD-coating*

■ ...70 CK Messing glanzend
■ ...70 LP Messing geborsteld
■ ...70 WR Nikkel geborsteld
■ ...70 EC Zwart chroom glanzend

* Andere PVD-coatings beschikbaar op aanvraag (goud, koper, brons).

Type Nr.

Afmetingen in mm / Omschrijving

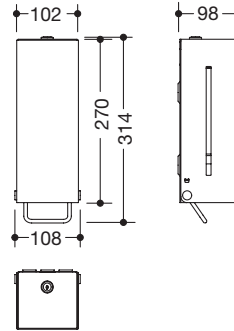

HEWI zeepdispenser

- voor van in de handel verkrijgbare vloeibare zeep
- met binnenreservoir voor vrije vulling, vulcapaciteit 600 ml
- binnenreservoir voor reiniging uitneembaar, vulpeilindicatie aan de zijkant
- voor wandmontage, bescherming tegen misbruik door vergrendeling
- 102 mm breed, 270 mm hoog en 98 mm diep
- van hoogwaardig roestvrij staal
- inclusief corrosievrij HEWI bevestigingsmateriaal
- mat geborsteld
- glanzend gepolijst oppervlak (chromooptiek)
- poedergecoat in de HEWI kleuren DX (diepmat wit), SC (diepmat donkergrijs parelmoer) en DC (diepmat zwart)
- PVD gecoat

900.06.004XA
Nieuw 900.06.004XC
900.06.00460

Nieuw 900.06.00470

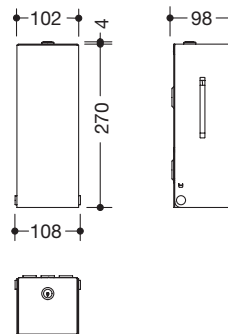

HEWI SENSORIC desinfectiemiddeldispenser

- voor het bewaren van in de handel verkrijgbaar desinfectiemiddel
- met binnenreservoir voor vrije vulling, vulcapaciteit 500 ml
- binnenreservoir voor reiniging uitneembaar, vulpeilindicatie aan de zijkant
- desinfectiemiddel wordt als spray toegediend
- contactloze dosering van zeep, met batterijwisselindicator
- verlichting van het uitgangsgedebied wanneer de sensor wordt geactiveerd (blauw licht)
- voor wandmontage, bescherming tegen misbruik door vergrendeling
- 102 mm breed, 270 mm hoog en 98 mm diep, onderhoudsvrij
- batterijen (AA 1,5 V / 4 stuks) niet bij de levering inbegrepen
- van hoogwaardig roestvrij staal
- inclusief corrosievrij HEWI bevestigingsmateriaal
- mat geborsteld
- glanzend gepolijst oppervlak (chromooptiek)
- poedergecoat in de HEWI kleuren DX (diepmat wit), SC (diepmat donkergrijs parelmoer) en DC (diepmat zwart)
- PVD gecoat

HEWI SENSORIC

900.06.008XA
Nieuw 900.06.008XC
900.06.00860

Nieuw 900.06.00870



BESTELGEGEVENS

ONDERDELEN



Type Nr.
 Evt. kleur van oppervlak

900.06.E0160

HEWI lekbak
 van afdruppend desinfectiemiddel en zeep

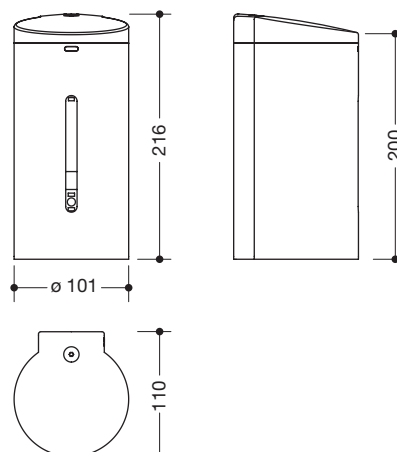
**HEWI SENSORIC desinfectiemiddel- en zeepdispenser**

- voor het bewaren van in de handel verkrijgbare vloeibare zeep, desinfectiemiddel en gels
- met binnenreservoir voor vrije vulling, vulcapaciteit 650 ml
- frontale vulpeilindicatie
- contactloze dosering van desinfectiemiddel
- bescherming tegen misbruik door vergrendeling
- 216 mm hoog en 110 mm diep, diameter 101 mm
- voor wandmontage
- van hoogwaardig roestvrij staal
- inclusief corrosievrij HEWI bevestigingsmateriaal
- op batterijen met AA 1,5 V / 6 stuks (eerste uitrusting begrepen in de leveringsomvang)
- mat geborsteld
- zwart mat gepoedercoat

HEWI desinfectiedispenser zuil zie pagina 295

HEWI SENSORIC

950.06.102XA

950.06.10201

950.06.103...

MATERIAAL | OPPERVLAKKEN
Roestvrij staal

XA

HEWI poedercoating

- ...60 DX diepmat wit
- ...60 SC diepmat donkergrijs parelmoer
- ...60 DC diepmat zwart
-

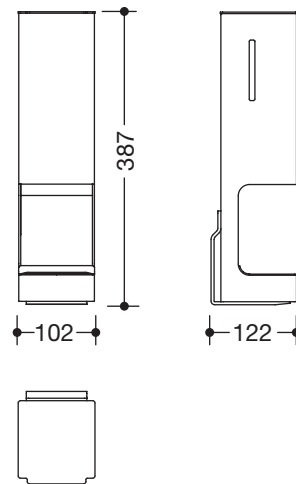

900.06.01660

HEWI SENSORIC desinfectiemiddeldispenser, wandmodel

- voor het bewaren van in de handel verkrijgbaar desinfectiemiddel
- contactloze dosering van desinfectiemiddel
- desinfectiemiddel wordt als spray toegediend
- verlichting van het uitgangsgedebied wanneer de sensor wordt geactiveerd (blauw licht)
- met binnenreservoir voor vrije vulling, vulcapaciteit 500 ml
- vulpeilindicatie aan de zijkant
- uitneembare lekbak van kunststof en inzet in HEWI kleur 90 (diepzwart)
- vergrendelpositie voor uitname van de pomp of batterijvervanging
- 387 mm hoog, 122 mm diep, 102 mm breed, gewicht: ca. 4 kg
- voor wandmontage
- van hoogwaardig roestvrij staal, poedergecoat in de HEWI kleuren DX (diepmat wit), SC (diepmat donkergrijs parelmoer) en DC (diepmat zwart)
- inclusief corrosievrij HEWI bevestigingsmateriaal
- batterijen (AA 1,5 V / 4 stuks) niet bij de levering inbegrepen



BESTELGEGEVENS

Type Nr.
Evt. kleur van oppervlak

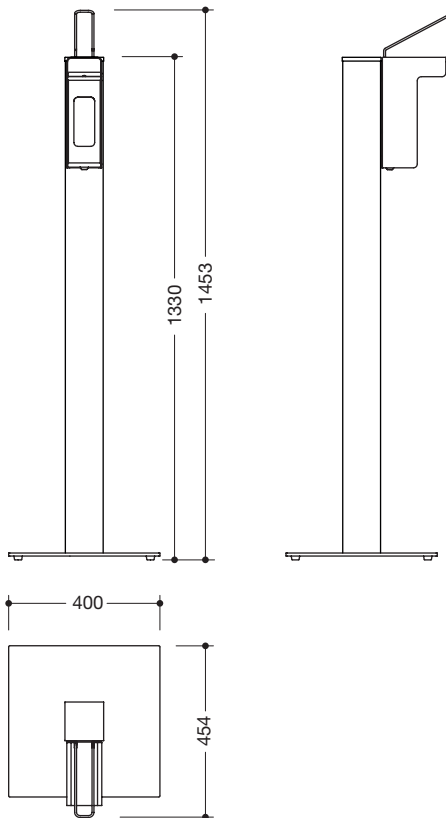
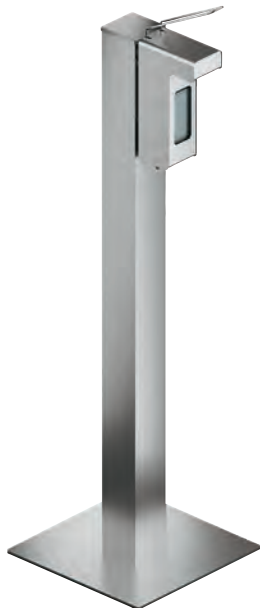

HEWI desinfectiedispenser zuil

- bestaande uit desinfectiedispenser en zuil
- zuil met hoekig basislichaam
- bevat de desinfectiemiddeldispenser 900.06.002...
- frontpaneel van hoogwaardig roestvrij staal, met kijkvenster
- voor dosering van alcoholische handdesinfectiemiddelen of vloeibare zeep
- voor 1000 ml Euro Norm standaard flessen
- eenvoudig vervangen van de wegwerpflesse van de voorkant
- dispenser met lange hendel, afsluitbaar
- doseerhoeveelheid instelbaar in verschillende stappen: 0,7 ml, 1,0 ml, 1,2 ml, 1,5 ml (afhankelijk van de viscositeit van het product)
- doseerpomp van roestvrij staal
- compatibel met hygiënische verpakking (kollapsfles met wegwerppomp)
- dispenser en pomp geschikt voor de vaatwasmachine en voor de autoclaaf tot 134 °C, 3 bar
- incl. 1000 ml leeg reservoir om vrij opnieuw te vullen
- set: 1453 mm hoog, 454 mm diep, 400 mm breed
- inclusief corrosievrij HEWI bevestigingsmateriaal

900.06.012XA

- zuil van hoogwaardig roestvrij staal, mat geborsteld, gewicht ca. 21 kg
- dispenser van hoogwaardig roestvrij staal, mat geborsteld, frontpaneel poedergecoat wit

900.06.01260

- zuil van aluminium, met stalen voet,, poedergecoat, gewicht ca. 15 kg
- basislichaam en frontpaneel van de dispenser van hoogwaardig roestvrij staal, poedergecoat in de HEWI kleuren DX (diepmat wit), SC (diepmat donkergrijs parelmoer) en DC (diepmat zwart)

MATERIAAL | OPPERVLAKKEN

Roestvrij staal

XA

HEWI poedercoating

- ...60 DX diepmat wit
- ...60 SC diepmat donkergrijs parelmoer
- ...60 DC diepmat zwart

ONDERDELEN



900.06.E0660

HEWI lekbak voor 900.06.012...

- voor het opvangen van afdruiwend desinfectiemiddel

Type Nr.

Afmetingen in mm / Omschrijving



HEWI SENSORIC

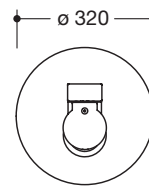
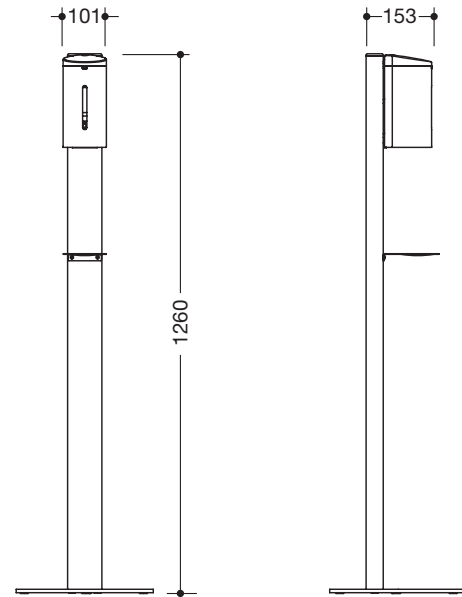

HEWI SENSORIC

950.06.103XA

950.06.10301

HEWI SENSORIC desinfectiedispenser zuil basic

- bestaande uit desinfectiedispenser, lekbak en zuil
- voor het bewaren van in de handel verkrijgbare vloeibare zeep, desinfectiemiddel en gels
- zuil van aluminium met hoekig basislichaam, zwart gepoedercoat
- 1260 mm hoog, bodemplaat \varnothing 320 mm, gewicht ca. 8 kg
- dispenser met cilindrisch basislichaam
- met binnenreservoir voor vrije vulling, vulcapaciteit 650 ml
- frontale vulpeilindicatie
- contactloze dosering van desinfectiemiddel
- bescherming tegen misbruik door vergrendeling
- met lekbak voor het opvangen van afdruipend desinfectiemiddel
- op batterijen met AA 1,5 V / 6 stuks (eerste uitrusting begrepen in de leveringsomvang)
- met desinfectiemiddeldispenser 950.06.102XA
- dispenser van hoogwaardig roestvrij staal, mat geborsteld
- met desinfectiemiddeldispenser 950.06.10201
- dispenser van hoogwaardig roestvrij staal, zwart mat gepoedercoat

BESTELGEGEVENS

Type Nr.
Evt. kleur van oppervlak

Type Nr.

Afmetingen in mm / Omschrijving

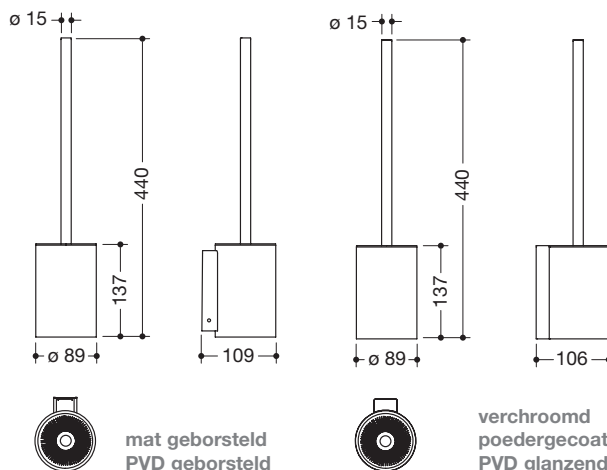

900.20.000XA

900.20.00040

900.20.00060

Nieuw 900.20.00070

HEWI wc-borstelgarnituur

- bestaande uit houder, wc-borstelreservoir en wc-borstel
- vervangen van de borstelkop door bajonetkoppeling
- zwarte binnenreservoir uitneembaar voor reiniging
- voor wandmontage, verborgen bevestiging
- inclusief corrosievrij HEWI bevestigingsmateriaal
- van hoogwaardig roestvrij staal, oppervlakte mat geborsteld
- ø 89 mm, 440 mm hoog, 109 mm diep
- van metaal, hoogwaardig verchroomd
- ø 89 mm, 440 mm hoog, 106 mm diep
- van metaal, poedergecoat in de HEWI kleuren DX (diepmat wit), SC (diepmat donkergrijs parelmoer) en DC (diepmat zwart)
- ø 89 mm, 440 mm hoog, 106 mm diep
- PVD gecoat
- ø 89 mm, 440 mm hoog, 106 mm diep (glanzend)
- ø 89 mm, 440 mm hoog, 109 mm diep (geborsteld)



805.20.020

100.20.01040

900.20.01060

Nieuw 900.20.01070

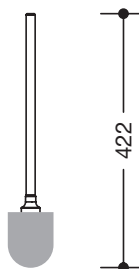

HEWI wc-borstel

- borstelsteel met uitwisselbare borstelkop
- vervangen van de borstelkop door bajonetkoppeling
- 422 mm lang, ø 76 mm
- borstelsteel van hoogwaardig roestvrij staal, mat geborsteld
- borstelsteel hoogwaardig verchroomd
- borstelsteel poedergecoat in de HEWI kleuren DX (diepmat wit), SC (diepmat donkergrijs parelmoer) en DC (diepmat zwart)
- PVD gecoat

MATERIAAL | OPPERVLAKKEN

Roestvrij staal/Metaal

☒ ☐
XA Chr

HEWI poedercoating

☐ ...60 DX diepmat wit
☒ ...60 SC diepmat donkergrijs parelmoer
☐ ...60 DC diepmat zwart

ONDERDELEN



921050

921051

921052

HEWI borstelkop

- voor gemakkelijke uitwisseling aan de wc-borstel door bajonetkoppeling
- met antracietgrijze borstels, ø 76 mm
- verpakkingseenheid 1 stuk
- verpakkingseenheid 5 stuks
- verpakkingseenheid 25 stuks

Type Nr.

Afmetingen in mm / Omschrijving

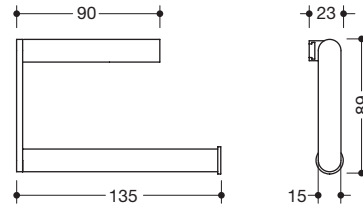

900.21.000XA
900.21.00040
900.21.00060

Nieuw 900.21.00070

HEWI toilethouder

- U-vormige houder, naar rechts geopend
- van hoogwaardig roestvrij staal, klapbaar
- 135 mm breed, 89 mm hoog, ø 15 mm
- voor wandmontage, verborgen bevestiging
- inclusief corrosievrij HEWI bevestigingsmateriaal
- mat geborsteld
- hoogwaardig verchromd
- poedergecoat in de HEWI kleuren DX (diepmat wit), SC (diepmat donkergrijs parelmoer) en DC (diepmat zwart)
- PVD gecoat

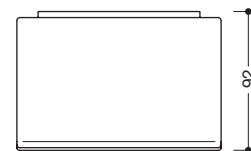
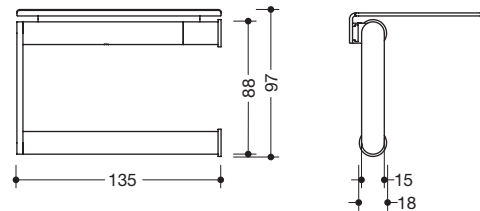

900.21.004XA
900.21.00440
900.21.00460

Nieuw 900.21.00470

HEWI toilethouder met planchet

- U-vormige houder met planchet, naar rechts geopend
- klapbaar
- van hoogwaardig roestvrij staal
- 135 mm breed, 97 mm hoog, ø 15 mm
- planchet 135 mm breed, 92 mm diep
- voor wandmontage, verborgen bevestiging
- inclusief corrosievrij HEWI bevestigingsmateriaal
- mat geborsteld
- hoogwaardig verchromd
- poedergecoat in de HEWI kleuren DX (diepmat wit), SC (diepmat donkergrijs parelmoer) en DC (diepmat zwart)
- PVD gecoat



MATERIAAL | OPPERVLAKKEN

BESTELGEGEVENS

HEWI PVD-coating*

- ...70 CK Messing glanzend
- ...70 LP Messing geborsteld
- ...70 WR Nikkel geborsteld
- ...70 EC Zwart chroom glanzend

Type Nr.
Evt. kleur van oppervlak

* Andere PVD-coatings beschikbaar op aanvraag (goud, koper, brons).

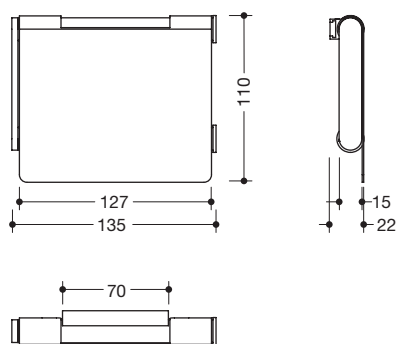

HEWI toilethouder met deksel

- U-vormige houder met deksel, naar rechts geopend
- klapbaar
- van hoogwaardig roestvrij staal
- 135 mm breed, 110 mm hoog, ø 15 mm
- voor wandmontage, verborgen bevestiging
- inclusief corrosievrij HEWI bevestigingsmateriaal
- mat geborsteld
- hoogwaardig verchromd
- poedergecoat in de HEWI kleuren DX (diepmat wit), SC (diepmat donkergrijs parelmoer) en DC (diepmat zwart)
- PVD gecoat

900.21.005XA
900.21.00540
900.21.00560

Nieuw 900.21.00570

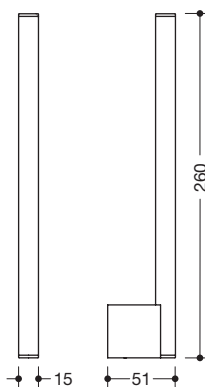

HEWI reserverolhouder

- cilindrische reserverolhouder voor opname van twee wc-rollen
- van hoogwaardig roestvrij staal
- 260 mm lang, 51 mm diep, ø 15 mm
- voor wandmontage, verborgen bevestiging
- inclusief corrosievrij HEWI bevestigingsmateriaal
- mat geborsteld
- hoogwaardig verchromd
- poedergecoat in de HEWI kleuren DX (diepmat wit), SC (diepmat donkergrijs parelmoer) en DC (diepmat zwart)
- PVD gecoat

900.21.006XA
900.21.00640
900.21.00660

Nieuw 900.21.00670

MATERIAAL | OPPERVLAKKEN

Roestvrij staal/Metaal

☒ ☐
XA Chr

HEWI poedercoating

☐ ...60 DX diepmat wit
☐ ...60 SC diepmat donkergrijs parelmoer
☐ ...60 DC diepmat zwart

Type Nr.

Afmetingen in mm / Omschrijving

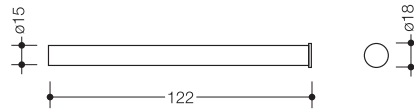

162.21.300XA
162.21.30040
162.21.30060

Nieuw **162.21.30070**

HEWI reservehouder

- cilindervormige houder
- 122 mm lang, ø 15 mm
- voor wandmontage, verborgen bevestiging
- inclusief corrosievrij HEWI bevestigingsmateriaal
- van hoogwaardig roestvrij staal, oppervlakte mat geborsteld
- van metaal, hoogwaardig verchromd
- van metaal, oppervlakte poedergecoat in de HEWI kleuren DX (diepmat wit), SC (diepmat donkergrijs parelmoer), DC (diepmat zwart)
- PVD gecoat

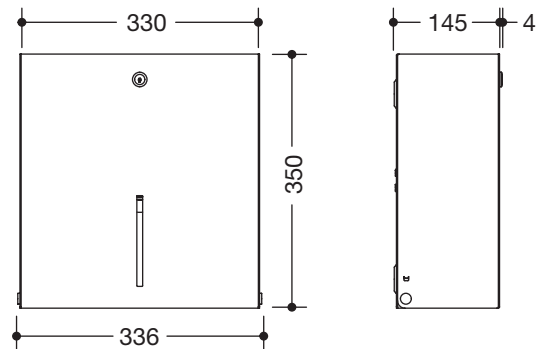

HEWI houder voor grote toiletrollen

- voor het opnemen van een in de handel verkrijgbare grote toiletrol in de ø van 250 - 320 mm
- vulpeilindicatie frontaal
- voor wandmontage, bescherming tegen misbruik door vergrendeling
- 330 mm breed, 350 mm hoog en 145 mm diep
- van hoogwaardig roestvrij staal
- afscheurrand van roestvrij staal
- uitbreiding met carrousel 900.21.E01 mogelijk
- inclusief corrosievrij HEWI bevestigingsmateriaal

900.21.001XA
900.21.00160

- mat geborsteld
- poedergecoat in de HEWI kleuren DX (diepmat wit), SC (diepmat donkergrijs parelmoer) en DC (diepmat zwart)

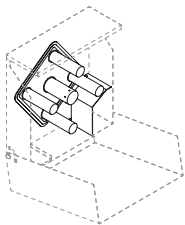

900.21.E01

HEWI carrousel

- voor ombouw van houder voor grote wc-rollen naar viervoudige wc-rollhouder
- optioneel verkrijgbaar

MATERIAAL | OPPERVLAKKEN

HEWI PVD-coating*

- **...70 CK** Messing glanzend
- **...70 LP** Messing geborsteld
- **...70 WR** Nikkel geborsteld
- **...70 EC** Zwart chroom glanzend

BESTELGEGEVENS

Type Nr.
Evt. kleur van oppervlak

* Andere PVD-coatings beschikbaar op aanvraag (goud, koper, brons).

Type Nr.

Afmetingen in mm / Omschrijving

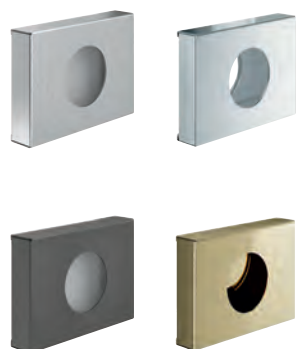

Nieuw 900.06.011XA
Nieuw 900.06.011XC
Nieuw 900.06.01160
Nieuw 900.06.01170

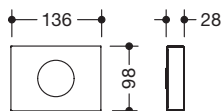

HEWI dispenser voor hygiënezakjes

- dient om in de handel verkrijgbare hygiënezakjes van kunststof op te nemen en eruit te verwijderen (max. verpakkingsgrote L 130 x B 90 x H 20 mm)
- 136 mm breed, 98 mm hoog en 28 mm diep
- van hoogwaardig roestvrij staal
- voor wandmontage, inclusief corrosievrij HEWI bevestigingsmateriaal
- mat geborsteld
- glanzend gepolijst oppervlak (chromoptiek)
- poedergecoat in de HEWI kleuren DX (diepmat wit), SC (diepmat donkergrijs parelmoer) en DC (diepmat zwart)
- PVD gecoat



Nieuw 900.05.005XA
Nieuw 900.05.005XC
Nieuw 900.05.00560
Nieuw 900.05.00570
Nieuw 900.05.006XA
Nieuw 900.05.006XC
Nieuw 900.05.00660
Nieuw 900.05.00670

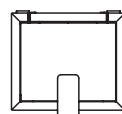
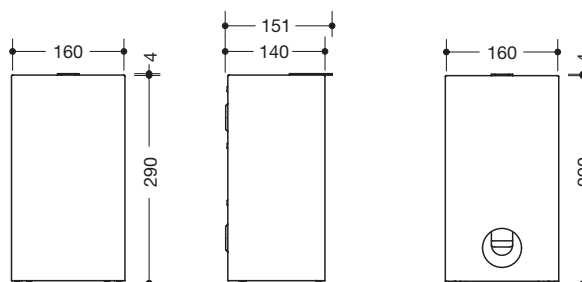

HEWI afvalenmer voor hygiënezakjes

- capaciteit ca. 6l, voor wandmontage
- onzichtbare, geïntegreerde zakhouder met uittrekfunctie voor het eenvoudig ophangen en verwijderen van de zak
- deksel met heflus
- 160 mm breed, 290 mm hoog en 140 mm diep
- van hoogwaardig roestvrij staal
- inclusief corrosievrij HEWI bevestigingsmateriaal
- mat geborsteld
- glanzend gepolijst oppervlak (chromoptiek)
- poedergecoat in de HEWI kleuren DX (diepmat wit), SC (diepmat donkergrijs parelmoer) en DC (diepmat zwart)
- PVD gecoat

HEWI hygiënecombinatie

- dto., met geïntegreerde opname voor in de handel verkrijgbare hygiënezakjes van kunststof (max. verpakkingsgrote L 130 x B 90 x H 20 mm)
- mat geborsteld
- glanzend gepolijst oppervlak (chromoptiek)
- poedergecoat in de HEWI kleuren DX (diepmat wit), SC (diepmat donkergrijs parelmoer) en DC (diepmat zwart)
- PVD gecoat

MATERIAAL | OPPELVAKKEN

Roestvrij staal/Metaal

☒ ☐
 XA Chr

HEWI poedercoating

☐ ...60 DX diepmat wit
 ☐ ...60 SC diepmat donkergrijs parelmoer
 ☐ ...60 DC diepmat zwart

ONDERDELEN

100.20.01040
 805.20.020
 900.20.01060
 900.20.01070

HEWI wc-borstel, verchromd
HEWI wc-borstel, mat geborsteld
HEWI wc-borstel, poedergecoat
HEWI wc-borstel, PVD gecoat

Type Nr.

Afmetingen in mm / Omschrijving

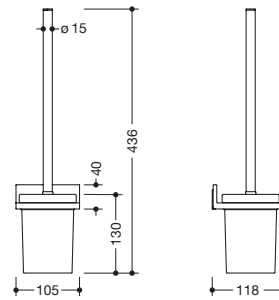

HEWI wc-borstelgarnituur

- houder van metaal, met beschermend inzetstuk van kunststof voor een veilige, gedefinieerde positie en tegen beschadiging van het glazen inzetstuk, vervangen van de borstelkop door bajonetkoppeling
- borstelreservoir van hoogwaardig, gesatineerd kristalglas, voor reiniging uitneembaar
- 105 mm breed, 436 mm hoog en 118 mm diep
- voor wandmontage, verborgen bevestiging
- inclusief corrosievrij HEWI bevestigingsmateriaal
- houder en borstelgreep hoogwaardig verchroomd
- houder en borstelgreep poedergecoat in de HEWI kleuren DX (diepmat wit), SC (diepmat donkergrijs parelmoer) en DC (diepmat zwart)

Nieuw 900Q20.00040
Nieuw 900Q20.00060

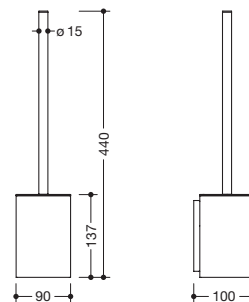

HEWI wc-borstelgarnituur

- van hoogwaardig roestvrij staal
- binnenreservoir van matzwart kunststof, voor reiniging uitneembaar
- vervangen van de borstelkop door bajonetkoppeling
- 90 mm breed, 440 mm hoog en 100 mm diep
- voor wandmontage, verborgen bevestiging
- inclusief corrosievrij HEWI bevestigingsmateriaal
- houder en borstelgreep mat geborsteld
- houder en borstelgreep glanzend gepolijst oppervlak (chromooptiek)
- houder en borstelgreep poedergecoat in de HEWI kleuren DX (diepmat wit), SC (diepmat donkergrijs parelmoer), DC (diepmat zwart)
- houder en borstelgreep PVD gecoat

Nieuw 900Q20.001XA
Nieuw 900Q20.001XC
Nieuw 900Q20.00160
Nieuw 900Q20.00170

MATERIAAL | OPPERVLAKKEN

HEWI PVD-coating*

- ...70 CK Messing glanzend
- ...70 LP Messing geborsteld
- ...70 WR Nikkel geborsteld
- ...70 EC Zwart chroom glanzend

ONDERDELEN



921050
 921051
 921052

HEWI borstelkop

- voor gemakkelijke uitwisseling aan de wc-borstel door bajonetkoppeling
- met antracietgrijze borstels, ø 76 mm
- verpakkingseenheid 1 stuk
- verpakkingseenheid 5 stuks
- verpakkingseenheid 25 stuks

* Andere PVD-coatings beschikbaar op aanvraag (goud, koper, brons).

Type Nr.

Afmetingen in mm / Omschrijving



- Nieuw** 900Q21.000XA
- Nieuw** 900Q21.00040
- Nieuw** 900Q21.00060

- Nieuw** 900Q21.00070

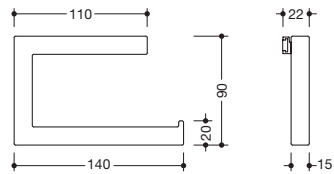

HEWI toilethouder

- van roestvrij staal, voor wc-rollen met een breedte tot 120 mm
- klapbaar, 140 mm breed, 90 mm hoog en 22 mm diep
- voor wandmontage, verborgen bevestiging
- inclusief corrosievrij HEWI bevestigingsmateriaal

- mat geborsteld
- hoogwaardig verchroomd
- poedergecoat in de HEWI kleuren DX (diepmat wit), SC (diepmat donkergrijs parelmoer) en DC (diepmat zwart)
- PVD gecoat



- 900Q21.001XA
- 900Q21.00140
- 900Q21.00160

- Nieuw** 900Q21.00170

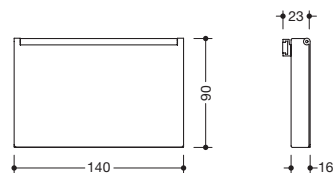

HEWI toilethouder met deksel

- dto., 140 mm breed, 90 mm hoog en 23 mm diep
- mat geborsteld
- hoogwaardig verchroomd
- poedergecoat in de HEWI kleuren DX (diepmat wit), SC (diepmat donkergrijs parelmoer) en DC (diepmat zwart)
- PVD gecoat



- Nieuw** 900Q21.002XA
- Nieuw** 900Q21.00240
- Nieuw** 900Q21.00260

- Nieuw** 900Q21.00270

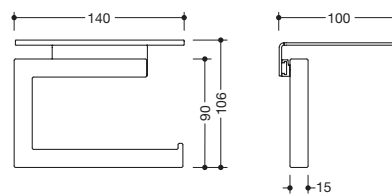

HEWI toilethouder met plachet

- dto., 140 mm breed, 106 mm hoog en 100 mm diep
- mat geborsteld
- hoogwaardig verchroomd
- poedergecoat in de HEWI kleuren DX (diepmat wit), SC (diepmat donkergrijs parelmoer) en DC (diepmat zwart)
- PVD gecoat

MATERIAAL | OPPERVLAKKEN

Roestvrij staal/Metaal

- XA Chr

HEWI poedercoating

- ...60 DX diepmat wit
- ...60 SC diepmat donkergrijs parelmoer
- ...60 DC diepmat zwart

Type Nr.

Afmetingen in mm / Omschrijving



HEWI reservierhouder

- van roestvrij staal
- 15 mm breed, 20 mm hoog en 122 mm diep
- voor wandmontage, verborgen bevestiging
- inclusief corrosievrij HEWI bevestigingsmateriaal
- mat geborsteld
- hoogwaardig verchroomd
- poedergecoat in de HEWI kleuren DX (diepmat wit), SC (diepmat donkergrijs parelmoer) en DC (diepmat zwart)
- PVD gecoat

- Nieuw** 900Q21.003XA
- Nieuw** 900Q21.00340
- Nieuw** 900Q21.00360
- Nieuw** 900Q21.00370

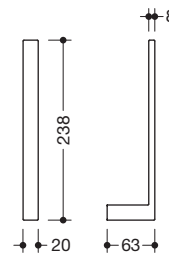
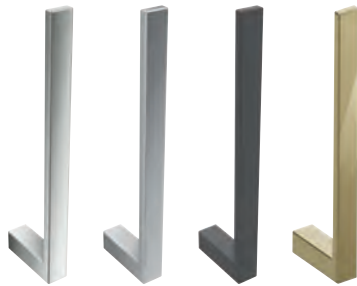

HEWI reservierhouder, voor twee toiletrollen

- van roestvrij staal
- 20 mm breed, 238 mm hoog en 63 mm diep
- voor wandmontage, verborgen bevestiging
- inclusief corrosievrij HEWI bevestigingsmateriaal
- mat geborsteld
- hoogwaardig verchroomd
- poedergecoat in de HEWI kleuren DX (diepmat wit), SC (diepmat donkergrijs parelmoer) en DC (diepmat zwart)
- PVD gecoat

- Nieuw** 900Q21.004XA
- Nieuw** 900Q21.00440
- Nieuw** 900Q21.00460
- Nieuw** 900Q21.00470

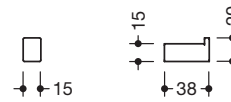

HEWI enkele haak

- van hoogwaardig roestvrij staal
- 15 mm breed, 20 mm hoog en 38 mm diep
- voor wandmontage, verborgen bevestiging
- inclusief corrosievrij HEWI bevestigingsmateriaal
- mat geborsteld
- hoogwaardig verchroomd
- poedergecoat in de HEWI kleuren DX (diepmat wit), SC (diepmat donkergrijs parelmoer) en DC (diepmat zwart)
- PVD gecoat

- Nieuw** 900Q90.000XA
- Nieuw** 900Q90.00040
- Nieuw** 900Q90.00060
- Nieuw** 900Q90.00070

MATERIAAL | OPPERVLAKKEN

BESTELGEGEVENS

HEWI PVD-coating*

- ...70 CK Messing glanzend
- ...70 LP Messing geborsteld
- ...70 WR Nikkel geborsteld
- ...70 EC Zwart chroom glanzend

Type Nr.
Evt. kleur van oppervlak

* Andere PVD-coatings beschikbaar op aanvraag (goud, koper, brons).

Type Nr.

Afmetingen in mm / Omschrijving

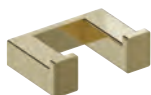
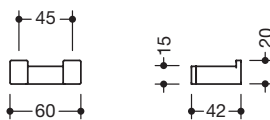

Nieuw 900Q90.001XA
Nieuw 900Q90.00170

HEWI dubbele haak

- van hoogwaardig roestvrij staal
- 60 mm breed, 20 mm hoog en 42 mm diep
- voor wandmontage, verborgen bevestiging
- inclusief corrosievrij HEWI bevestigingsmateriaal
- mat geborsteld
- PVD gecoat

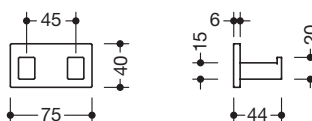
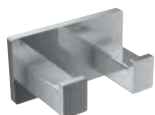

Nieuw 900Q90.00240
Nieuw 900Q90.00260



HEWI dubbele haak

- van hoogwaardig roestvrij staal
- 75 mm breed, 40 mm hoog, 44 mm diep
- voor wandmontage, verborgen bevestiging
- inclusief corrosievrij HEWI bevestigingsmateriaal
- hoogwaardig verchroomd
- poedergecoat in de HEWI kleuren DX (diepmat wit), SC (diepmat donkergrijs parelmoer) en DC (diepmat zwart)

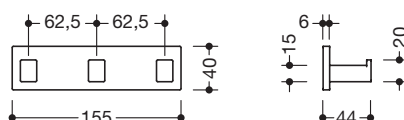
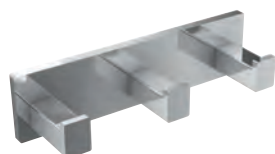

Nieuw 900Q90.00340
Nieuw 900Q90.00360



HEWI haaklijst

- met drie haken
- van hoogwaardig roestvrij staal
- 155 mm breed, 40 mm hoog, 44 mm diep
- voor wandmontage, verborgen bevestiging
- inclusief corrosievrij HEWI bevestigingsmateriaal
- hoogwaardig verchroomd
- poedergecoat in de HEWI kleuren DX (diepmat wit), SC (diepmat donkergrijs parelmoer) en DC (diepmat zwart)

MATERIAAL | OPPERVLAKKEN

Roestvrij staal

☒ XA Chr

HEWI poedercoating

...60 DX diepmat wit
 ...60 SC diepmat donkergrijs parelmoer
 ...60 DC diepmat zwart

MATERIAAL | OPPERVLAKKEN

HEWI PVD-coating*

...70 CK Messing glanzend
 ...70 LP Messing geborsteld
 ...70 WR Nikkel geborsteld
 ...70 EC Zwart chroom glanzend

BESTELGEGEVENS

Type Nr.
Evt. kleur van oppervlak of kleur (functionele elementen)

* Andere PVD-coatings beschikbaar op aanvraag (goud, koper, brons).

Type Nr.

Afmetingen in mm / Omschrijving

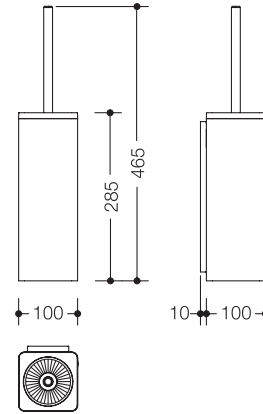

805.20.200

HEWI wc-borstelgarnituur

- kubische basisvorm van hoogwaardig roestvrij staal met versterkte wandsokkel, oppervlakte mat geborsteld
- conisch inzetelement uitneembaar voor reinigingsdoeleinden
- met binnenreservoir voor desinfecterende middelen
- borstelsteel van roestvrij staal, vervangen van de borstelkop door bajonetkoppeling
- 100 mm breed, borstelhouder 285 mm hoog en 110 mm diep
- voor wandmontage
- inzetelement van hoogwaardige polyamide in de HEWI kleuren 90 (diepzwart), 92 (antracietgrijs), 98 (signaalwit) of 99 (zuiverwit)

Bij de bestelling kleur aangeven.

805.20.020

HEWI wc-borstel

- borstelsteel met uitwisselbare borstelkop
- vervangen van de borstelkop door bajonetkoppeling
- borstelsteel van hoogwaardig roestvrij staal, mat geborsteld
- 422 mm lang, ø 76 mm

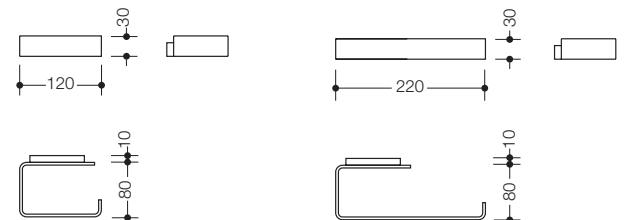

805.21.500

HEWI toilethouder

- rechthoekige, gebogen, U-vormige houder met ingesprongen muursokkel
- vaststaande wandmontage, 120 mm breed, 90 mm diep
- van hoogwaardig roestvrij staal band in 4 mm dikte, mat geborsteld



805.21.550

HEWI toilethouder, tweevoudig

- rechthoekige, gebogen, U-vormige houder met ingesprongen muursokkel
- vaststaande wandmontage
- 220 mm breed en 90 mm diep
- van hoogwaardig roestvrij staal band in 4 mm dikte, mat geborsteld

MATERIAAL | OPPERVLAGEN | KLEUREN

Roestvrij staal
mat geborsteld

Polyamide (functionele elementen)



ONDERDELEN



921050
921051
921052

HEWI borstelkop

- voor gemakkelijke uitwisseling aan de wc-borstel door bajonetkoppeling
- met antracietgrijze borstels, ø 76 mm

- verpakkingseenheid 1 stuk
- verpakkingseenheid 5 stuks
- verpakkingseenheid 25 stuks



805.21.600

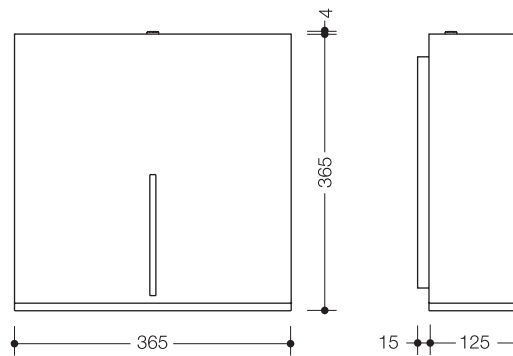

HEWI houder voor grote toiletrollen

- voor het opnemen van een in de handel verkrijgbare grote toiletrol in de \varnothing van 250 – 320 mm
- geïntegreerde rolrem
- niveau-indicatie
- bescherming tegen misbruik door vergrendeling
- voor wandmontage
- 365 mm breed, 365 mm hoog en 140 mm diep
- van hoogwaardig roestvrij staal, oppervlakte mat geborsteld
- uitneemopening en afscheurrand van hoogwaardige polyamide in de HEWI kleuren 90 (diepzwart), 92 (antracietgrijs), 98 (signaalwit) of 99 (zuiverwit)



805.05.200

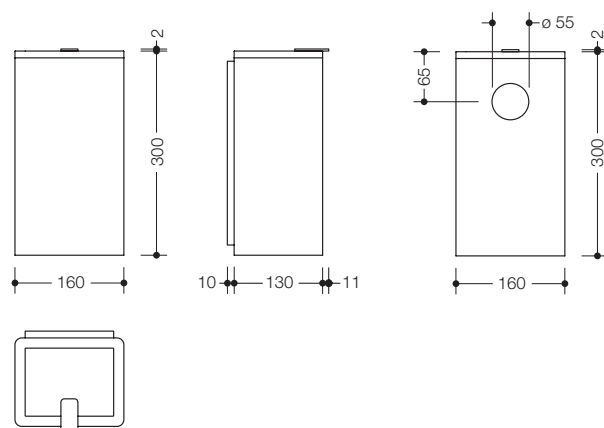

HEWI afvalermer voor hygiënezakjes

- capaciteit ca. 6 liter
- onzichtbare, geïntegreerde zakhouder
- deksel met hefbus
- 160 mm breed, 300 mm hoog en 151 mm diep
- voor wandmontage
- basislichaam en deksel van hoogwaardig roestvrij staal, oppervlakte mat geborsteld
- inwerpopening van hoogwaardige polyamide in de HEWI kleuren 90 (diepzwart), 92 (antracietgrijs), 98 (signaalwit) of 99 (zuiverwit)



805.05.210

HEWI hygiënecombinatie

- dto., met geïntegreerde dispenser voor hygiënezakjes

MATERIAAL | OPPERVLAKKEN | KLEUREN

Roestvrij staal
mat geborsteld

Polyamide (functionele elementen)



Type Nr.

Afmetingen in mm / Omschrijving

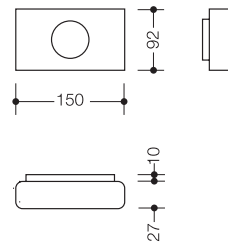

805.06.700

HEWI dispenser voor hygiënezakjes

- om in de handel verkrijgbare hygiënezakjes van kunststof op te nemen en eruit te verwijderen
- voor wandmontage
- 150 mm breed, 92 mm hoog en 37 mm diep
- van hoogwaardig roestvrij staal, oppervlakte mat geborsteld

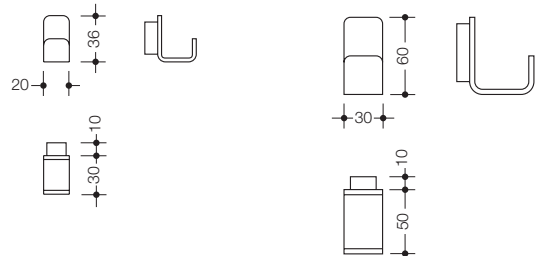

805.90.100

HEWI enkele haak

- rechthoekig gebogen haak met kubische rondingen en ingesprongen muursokkel
- inclusief corrosievrij HEWI bevestigingsmateriaal
- 20 mm breed, 36 mm hoog en 40 mm diep
- van hoogwaardige roestvrij staal band in 3 mm dikte, mat geborsteld

805.90.110

- 30 mm breed, 60 mm hoog en 60 mm diep,
- van hoogwaardig roestvrij staal band in 4 mm dikte, mat geborsteld

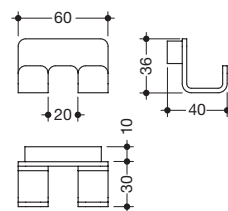

805.90.120

HEWI dubbele haak

- rechthoekig gebogen haak met kubische rondingen en ingesprongen muursokkel
- 60 mm breed, 36 mm hoog en 40 mm diep
- van hoogwaardige roestvrij staal band in 3 mm dikte, mat geborsteld
- inclusief corrosievrij HEWI bevestigingsmateriaal

BESTELGEGEVENS

Type Nr.
Kleur (functionele elementen)

Type Nr.

Afmetingen in mm / Omschrijving

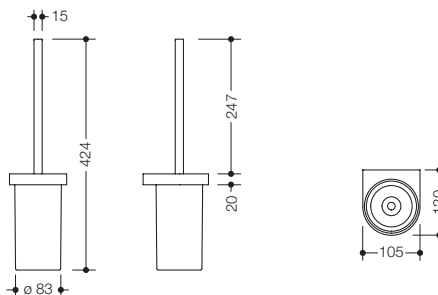

HEWI wc-borstelgarnituur

- houder van metaal met beschermring van kunststof voor een veilige, vaste positie en tegen beschadigingen van het borstelreservoir
- voor wandmontage, verborgen bevestiging
- 105 mm breed, 424 mm hoog en 120 mm diep
- wc-borstel met verwisselbare borstelkop van zwart polyamide, borstels in antracietgrijs
- inclusief corrosievrij HEWI bevestigingsmateriaal
- houder en borstelsteel hoogwaardig verchromd
- borstelhouder van hoogw. polyamide in HEWI kleur 98 (signaalwit)
- houder en borstelsteel poedergecoat in de HEWI kleur CV (diepmat zwart) met borstelreservoir van mat zwart polyamide of poedergecoat in de HEWI kleur AS (diepmat wit) met borstelreservoir van mat wit polyamide
- borstelreservoir van gesatineerd kristalglas
- houder en borstelsteel hoogwaardig verchromd
- houder en borstelsteel poedergecoat in de HEWI kleuren DC (diepmat zwart) en DX (diepmat wit)

800.20.10041

Nieuw 800.20.10260

800.20.10045

Nieuw 800.20.10265

100.20.01040

900.20.01060

HEWI wc-borstel, chroom

HEWI wc-borstel, zwart, wit

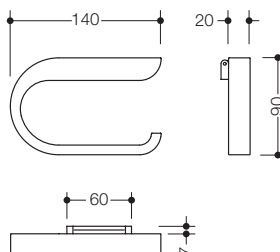

HEWI toiletrolhouder

- klapbaar
- voor wandmontage, verborgen bevestiging
- 140 mm breed, 90 mm hoog en 27 mm diep
- van metaal
- inclusief corrosievrij HEWI bevestigingsmateriaal

· hoogwaardig verchromd

· poedergecoat in de HEWI kleuren DC (diepmat zwart) en DX (diepmat wit)

Nieuw 800.21.11040

800.21.11260

MATERIAAL | OPPERVLAKKEN

Metaal

- Chr

HEWI poedercoating

- ...60 DX diepmat wit
- ...60 DC diepmat zwart

ONDERDELEN



921050

921051

921052

HEWI borstelkop

- voor gemakkelijke uitwisseling aan de wc-borstel door bajonetkoppeling
- met antracietgrijze borstels, ø 76 mm

· verpakkingseenheid 1 stuk

· verpakkingseenheid 5 stuks

· verpakkingseenheid 25 stuks

Type Nr.

Afmetingen in mm / Omschrijving



800.21.10040
Nieuw 800.21.10260

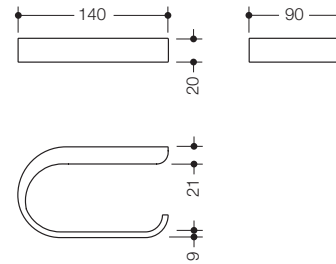

HEWI toiletrolhouder

- starre uitvoering
- voor wandmontage, verborgen bevestiging
- 140 mm breed, 20 mm hoog en 90 mm diep
- van metaal
- inclusief corrosievrij HEWI bevestigingsmateriaal
- hoogwaardig verchromd
- poedergecoat in de HEWI kleuren DC (diepmat zwart) en DX (diepmat wit)



800.21.30040
Nieuw 800.21.30260

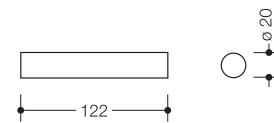

HEWI reservierhouder

- voor wandmontage, verborgen bevestiging
- ø 20 mm, 122 mm diep
- van metaal
- inclusief corrosievrij HEWI bevestigingsmateriaal
- hoogwaardig verchromd
- poedergecoat in de HEWI kleuren DC (diepmat zwart) en DX (diepmat wit)

BESTELGEGEVENS

Type Nr.
 Evt. kleur van oppervlak

Type Nr.

Afmetingen in mm / Omschrijving



Nieuw 800.90.01040
800.90.01260

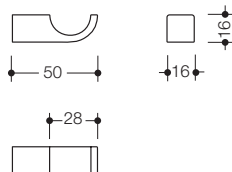

HEWI haak

- van metaal
- 16 mm breed, 16 mm hoog, 50 mm diep
- voor wandmontage, verborgen bevestiging
- inclusief corrosievrij HEWI bevestigingsmateriaal
- hoogwaardig verchroomd
- poedergecoat in de HEWI kleuren DC (diepmat zwart) en DX (diepmat wit)



Nieuw 800.90.02040
800.90.02260

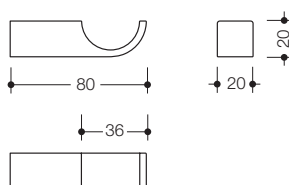

HEWI haak

- van metaal
- 20 mm breed, 20 mm hoog, 80 mm diep
- voor wandmontage, verborgen bevestiging
- inclusief corrosievrij HEWI bevestigingsmateriaal
- hoogwaardig verchroomd
- poedergecoat in de HEWI kleuren DC (diepmat zwart) en DX (diepmat wit)



Nieuw 800.90.06040
800.90.06260

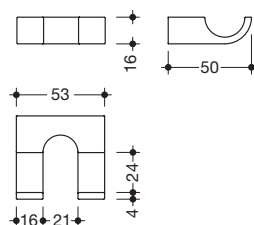

HEWI dubbele haak

- van metaal
- 53 mm breed, 16 mm hoog, 50 mm diep
- voor wandmontage, verborgen bevestiging
- inclusief corrosievrij HEWI bevestigingsmateriaal
- hoogwaardig verchroomd
- poedergecoat in de HEWI kleuren DC (diepmat zwart) en DX (diepmat wit)

MATERIAAL | OPPERVLAKKEN

BESTELGEGEVENS

Metaal

- Chr

HEWI poedercoating

- ...60 DX diepmat wit
- ...60 DC diepmat zwart

Type Nr.

Evt. kleur van oppervlak of kleur

Type Nr.

Afmetingen in mm / Omschrijving

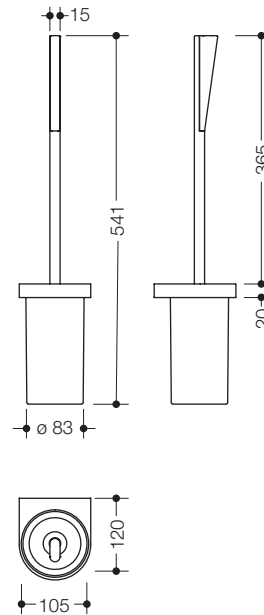

HEWI wc-borstelgarnituur (wonen zonder drempels)

- lange borstelsteel met ergonomische greep vergemakkelijkt het gebruik
- vervangen van de borstelkop door bajonetkoppeling
- van hoogwaardige polyamide
- voor wandmontage, verborgen bevestiging
- 105 mm breed, 541 mm hoog, 120 mm diep
- borstelkop van zwart polyamide, borstels in antracietgrijs
- inclusief corrosievrij HEWI bevestigingsmateriaal

800.20.20090

- houder, cilindervormig borstelreservoir en borstelsteel in de HEWI kleuren 98 (signaalwit) of 99 (zuiverwit), greepstuk in zwart

800.20.20091

- houder en borstelsteel in HEWI kleur 98 (signaalwit)
- cilindervormig borstelreservoir en greepstuk in de HEWI kleuren 92 (antracietgrijs) en 33 (robijnrood)

800.20.20099

- houder en borstelsteel in HEWI kleur 99 (zuiverwit)
- cilindervormig borstelreservoir en greepstuk in de HEWI kleuren 92 (antracietgrijs) en 33 (robijnrood)

HEWI wc-borstel (wonen zonder drempels)

- lange steel en ergonomische greep vereenvoudigen het gebruik
- borstelkop van zwart polyamide, \varnothing 76 mm, borstels in antracietgrijs
- borstelkop gemakkelijk te vervangen door bajonetkoppeling
- 540 mm lang, greepstuk 140 mm lang, van hoogwaardige polyamide

800.20.01090

- borstelsteel in de HEWI kleuren 98 (signaalwit) of 99 (zuiverwit)
- greepstuk in zwart

800.20.01091

- borstelsteel in HEWI kleur 98 (signaalwit)
- greepstuk in de HEWI kleuren 92 (antracietgrijs) en 33 (robijnrood)

800.20.01099

- borstelsteel in HEWI kleur 99 (zuiverwit)
- greepstuk in de HEWI kleuren 92 (antracietgrijs) en 33 (robijnrood)

MATERIAAL | KLEUREN

Polyamide



ONDERDELEN



921050

921051

921052

HEWI borstelkop

- voor gemakkelijke uitwisseling aan de wc-borstel door bajonetkoppeling
- met antracietgrijze borstels, \varnothing 76 mm

- verpakkingseenheid 1 stuk
- verpakkingseenheid 5 stuks
- verpakkingseenheid 25 stuks

Type Nr.

Afmetingen in mm / Omschrijving



800.21.11090

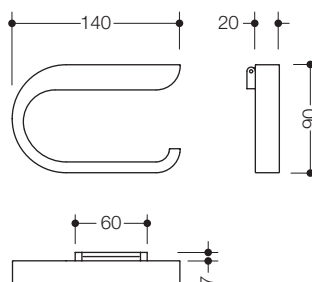

HEWI toilethouder, klappbaar

- voor wandmontage, verborgen bevestiging
- 140 mm breed, 90 mm hoog en 27 mm diep
- van hoogwaardige polyamide in de HEWI kleuren 98 (signaalwit) of 99 (zuiverwit)
- inclusief corrosievrij HEWI bevestigingsmateriaal

Bij de bestelling kleur aangeven.



800.90.01090

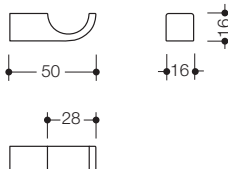

HEWI haak

- voor wandmontage, verborgen bevestiging
- 50 mm diep
- van hoogwaardige polyamide in de HEWI kleuren 98 (signaalwit), 99 (zuiverwit), 92 (antracietgrijs) en 33 (robijnrood)
- inclusief corrosievrij HEWI bevestigingsmateriaal

Bij de bestelling kleur aangeven.



800.90.02090

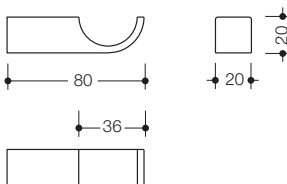

HEWI haak

- voor wandmontage, verborgen bevestiging
- 80 mm diep
- van hoogwaardige polyamide in de HEWI kleuren 98 (signaalwit), 99 (zuiverwit), 92 (antracietgrijs) en 33 (robijnrood)
- inclusief corrosievrij HEWI bevestigingsmateriaal

Bij de bestelling kleur aangeven.

MATERIAAL | KLEUREN

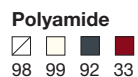

Type Nr.

Afmetingen in mm / Omschrijving



800.90.03091

800.90.03099



HEWI enkele haak

- tegen diefstal beveiligd door verborgen schroefbevestiging
- 45 mm diep, rozet \varnothing 50 mm, van hoogwaardige polyamide
- rozetkap in HEWI kleur 98 (signaalwit)
- haak in de HEWI kleuren 92 (antracietgrijs) en 33 (robijnrood)
- rozetkap in HEWI kleur 99 (zuiverwit)
- haak in de HEWI kleuren 92 (antracietgrijs) en 33 (robijnrood)

Bij de bestelling kleur aangeven. Levering zonder schroeven en pluggen.



800.90.04091

800.90.04099

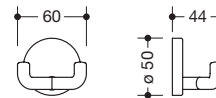

HEWI dubbele haak

- tegen diefstal beveiligd door verborgen schroefbevestiging
- 44 mm diep, rozet \varnothing 50 mm, van hoogwaardige polyamide
- rozetkap in HEWI kleur 98 (signaalwit)
- haken in de HEWI kleuren 92 (antracietgrijs) en 33 (robijnrood)
- rozetkap in HEWI kleur 99 (zuiverwit)
- haken in de HEWI kleuren 92 (antracietgrijs) en 33 (robijnrood)

Bij de bestelling kleur aangeven. Levering zonder schroeven en pluggen.



800.90.05091

800.90.05099

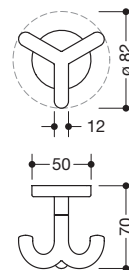

HEWI drievoudige haak

- draaibare haak met bevestigingsrozet
- voor het opschroeven van onder met 4 mm verzonken schroeven
- om van bovenaf door te schroeven met M4-draadeind en vierkantmoeren
- 70 mm hoog, rozet \varnothing 50 mm, van hoogwaardige polyamide
- rozetkap in HEWI kleur 98 (signaalwit)
- haken in de HEWI kleuren 92 (antracietgrijs) en 33 (robijnrood)
- rozetkap in HEWI kleur 99 (zuiverwit)
- haken in de HEWI kleuren 92 (antracietgrijs) en 33 (robijnrood)

Bij de bestelling kleur aangeven. Levering zonder schroeven en pluggen.

BESTELGEGEVENS

VERWIJZINGEN

Type Nr.
Kleur

← Tabel met haken naar grootte **pagina 245**

Type Nr.

Afmetingen in mm / Omschrijving



850.350

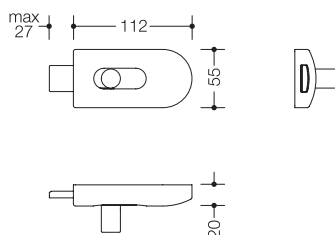

HEWI vergrendeling zonder achteraanslag
 · voor het vergrendelen van scheidingswandsystemen
 · zonder vrij/bezet-indicator
 · van hoogwaardige polyamide



850.300

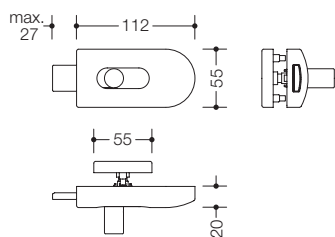

HEWI vergrendeling zonder achteraanslag
 · voor het vergrendelen van scheidingswandsystemen
 · met vrij/bezet-indicator FBM
 · van hoogwaardige polyamide

Deurdikte a.u.b. aangeven.



850.301

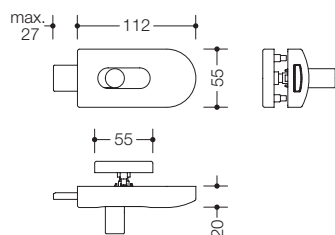

HEWI vergrendeling zonder achteraanslag
 · voor het vergrendelen van scheidingswandsystemen
 · met vrij/bezet indicatie FBD en doorlopende messingstift
 · van hoogwaardige polyamide

Deurdikte a.u.b. aangeven.



850.500

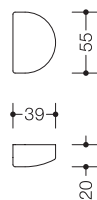

HEWI achteraanslag
 · voor vergrendeling, van hoogwaardige polyamide

MATERIAAL | KLEUREN

Polyamide

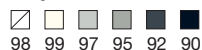

ONDERDELEN

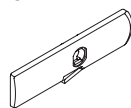

39194

HEWI klink

· voor vergrendelingen 850.3...
 · van hoogw. zwarte POM, glasvezelversterkt

BESTELGEGEVENS

Type Nr.
Kleur

Nota

Bij vergrendelingen deurdikte resp. sterke van scheidingswanden a.u.b. aangeven. Deurdikte 13 tot 30 mm mogelijk.

Type Nr.

Afmetingen in mm / Omschrijving



550Krkiga

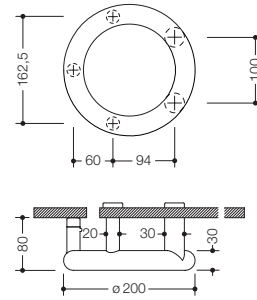

HEWI greep ø 30 mm

- voor scheidingswandsystemen b.v. in kleuterscholen
- van hoogwaardige polyamide, hartafstand 100 mm
- met 4 bevestigingspunten en zwarte buffer
- incl. bevestiging aan de achterkant met blinde rozetten ø 30 mm
- boorgat in de deur ø 12 mm
- montagegereedschap: zeskantsleutel sleutelbreedte 8

Deurdikte a.u.b. aangeven.



550.23T.41

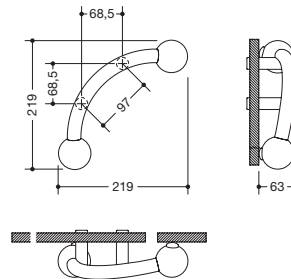

HEWI greep

- voor scheidingswandsystemen b.v. in kleuterscholen
- van hoogwaardige polyamide
- greep ø 23 mm, kogels ø 55 mm
- met zwarte buffers
- levering incl. bevestigingswijze BA20.4 (zie onder)

Deurdikte a.u.b. aangeven. Leverbaar in alle kleur combinaties (zie uitklappagina van omslag achterkant).

Voorbeeld:

Greep in HEWI kleur 98 (signaalwit), kogels in kleur 55 (aqua blauw).

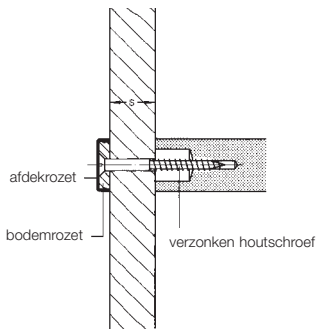

BA20.4

HEWI bevestigingswijze 20.4

- voor greep 550.23T.41
- doorschroeven van achteren met blinde rozetten op scheidingswandsystemen
- levering incl. schroeven (schroef lengte = deurdikte + 35 mm)

MATERIAAL | KLEUREN

Polyamide

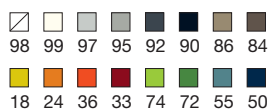

BESTELGEGEVENS

- Type Nr.
- Kleur
- Evt. kleurcombinatie
- Evt. deurdikte
- Evt. hartafstand/greep lengte

Type Nr.

Afmetingen in mm / Omschrijving



B9505.50L
B9505B.50L

B9505.50R
B9505B.50R

AF50.1
AF50.1B



HEWI opschroefpaumelle

- voor stompe deuren (tot 40 kg) in hout-, staal- of aluminiumkozijnen
- met dragende stalen constructie van verzinkt plaatstaal, onderhoudsvrij polyamide glijlagers, polyamide kappen v. het afdekken van de schroeven
- DIN links, van hoogwaardige polyamide
- DIN links, van hoogwaardig mat polyamide
- DIN rechts, van hoogwaardige polyamide
- DIN rechts, van hoogwaardig mat polyamide

HEWI opvulplaatje

- ter egalisatie bij een uitstekende of inspringende deur, 1 mm dik
- van hoogwaardige polyamide
- van hoogwaardig mat polyamide



B9505.75LK
B9505B.75LK

B9505.75RK
B9505B.75RK

B9505.75LF
B9505B.75LF

B9505.75RF
B9505B.75RF



HEWI opschroefpaumelle

- voor stompe deuren (tot 80 kg) in hout-, staal- of aluminiumkozijnen
- met dragende stalen constructie van verzinkt plaatstaal, onderhoudsvrij polyamide glijlagers, polyamide kappen v. het afdekken van de schroeven
- DIN links, van hoogwaardige polyamide
- DIN links, van hoogwaardig mat polyamide
- DIN rechts, van hoogwaardige polyamide
- DIN rechts, van hoogwaardig mat polyamide

HEWI opschroefpaumelle (veerscharnier)

- voor scheidingswanddeuren (tot 25 kg), met roestwerende stalen kern
- DIN links, van hoogwaardige polyamide
- DIN links, van hoogwaardig mat polyamide
- DIN rechts, van hoogwaardige polyamide
- DIN rechts, van hoogwaardig mat polyamide

Per deur zijn 3 scharnieren vereist.

Voorbeeld: DIN links: 2 x B9505.75LK, 1 x B9505.75LF

Montagegereedschap

- zeskantsleutel sleutelbreedte 6 en 2,5

HEWI bevestigingsmateriaal voor scheidingswanddeuren

- bestaat uit 4 verzonken schroeven en messing pluggen M6
- deurdikte tot 13 mm
- deurdikte vanaf 13 mm



BM1182
BM1183

33602
AF75.2B

HEWI opvulplaatje, 2 mm dik

- ter egalisatie bij een uitstekende of inspringende deur
- van hoogwaardige polyamide
- van hoogwaardig mat polyamide

MATERIAAL | KLEUREN

MATERIAAL | KLEUREN

BESTELGEGEVENS

Polyamide



Polyamide, mat



Type Nr.
Kleur

Algemene informatie

HEWI HOTLINE

maandag – donderdag

07:30 – 17:00 uur

vrijdag

07:30 – 14:00 uur

Service Hotline

0800 4394 4394

eMail: international@hewi.com

INDEX

Service, Entro	318 – 319
Noviteiten	320 – 321
Bestelnummerregister	322 – 356
Productvoordelen, certificeringen	358
Leveringsvoorwaarden	359
Materiaaleigenschappen	359
Internationale verkoopvoorwaarden	360 – 363
Kleuren en materiaal	364, klep



Service

ADVIES

- Uitgebreid persoonlijk advies bij alle fasen van de planning over het gehele HEWI diensten- en productenpakket
- Actieve steun bij aanbestedingen
- Ondersteuning bij de presentatie aan opdrachtgevers en investeerders
- Beschikbaar stellen van producten voor bemonstering
- Richtprijsoffertes
- Opheldering over technische vragen
- Verzending van productcatalogi of vakinformatie over de verschillende onderwerpen
- Hulp bij de vormgeving van uw verkoopruimte
- Elektronische artikel-stamgegevens worden u ter beschikking gesteld

CATALOGI EN BROCHURES

- Onze actuele documenten staan voor u op onze website klaar om te bestellen of te downloaden:
www.hewi.com/nl/service/brochures-catalogi

ONDERDELEN EN COMPONENTEN DIGITAAL

- Volledig overzicht van beschikbare reserveonderdelen en componenten
- Het nieuwe document kan worden gedownload op:
www.hewi.com/nl/service/brochures-catalogi

PRODUCTCATALOGUS ONLINE

- Alle HEWI productinformatie vindt u online: teksten voor catalogi, bestelhelp middelen, materiaal- en kleureninformatie, aanzichten en isometrische weergaves, foto's, etc.
- De productcatalogus vindt u op:
catalog.hewi.com

HEWI CONTACTPERSOON

- Uw persoonlijke contactpersoon vindt u op:
www.hewi.com/nl/service/contact-en-tentoonstellingen

HET KLANTENTEAM VAN HET HEWI ORDERCENTER

- Uw persoonlijke contactpersoon vindt u onder:
Service-Hotline
Gratis (vaste lijn) 00800 4394 4394
eMail: international@hewi.com



ENTRO

ENTRO biedt modulaire oplossingen op het gebied van leuning, wandbescherming en bewegwijzering. Jarenlange ervaring maakt ENTRO tot een betrouwbare, sterke partner. ENTRO producten overtuigen door hoge functionaliteit, gecertificeerde kwaliteit en heldere vormtaal. De qua vorm op elkaar afgestemde systemen, de verscheidenheid aan materialen en de gedifferentieerde ontwerpen maken unieke vormgeving mogelijk. ENTRO producten kunnen met alle HEWI systemen worden gecombineerd en maken zo een consequent doorgevoerde vormgeving van deur tot sanitair mogelijk.

Voor gedetailleerde informatie over de handrails, zie brochure PR262NL.

ENTRO is een dochteronderneming van HEWI

Hier vindt u een selectie van onze noviteiten. Voer gewoon het artikelnummer in de HEWI online catalogus in, om meer informatie te verkrijgen over onze producten, zoals materialen, afmetingen en gamma.

SYSTEEM 111 | ZWART MAT GEPOEDERCOAT



Kamergarnituur
111XPH01.130



Profieldeurbeslag
111XPH01.340



Wisselgarnituur
111XPH03.348



Raamgrepen
111XPGF.1B | 111XPFGA.1

SYSTEEM 162 | ZWART MAT GEPOEDERCOAT



Kamergarnituur
162XPH01.230



Kamergarnituur
162XPH01.530



Profieldeurbeslag
162XPH01.640



Raamgrepen
162XPGF.2 | 162XPFGA.2

SERIE 270 | ZWART MAT GEPOEDERCOAT



Kamergarnituur
270XPH01.130



Kamergarnituur
270XPH01.230



Profieldeurbeslag
270XPH01.340



Raamgrepen
270XPGF.1 | 270XPFGA.1

T-TECHNIEK | SYSTEEM 111, SYSTEEM 162, SERIE 270 | ROESTVRIJ STAAL, ZWART MAT GEPOEDERCOAT



Kamergarnituur
111XAT01.130
111XPT01.130



Kamergarnituur
162XAT01.130
162XPT01.130



Kamergarnituur
270XAT01.130
270XPT01.130

SERIE 480 | ROESTVRIJ STAAL, CHROOM, POEDER, PVD



WC-brorstelgarnituur
480.20.000...



Toiletrolhouder
480.21.000...
480.21.001... | 002...



Reserverolhouder
480.21.004...



Haken | Haaklijst
480.90.000... | ...001...
480.90.002...

SYSTEM 900 Q | ROESTVRIJ STAAL, CHROOM, POEDER, PVD



WC-brorstelgarnituur
900Q20.001...

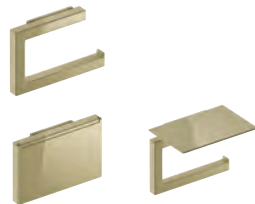

Toiletrolhouder
900Q21.000...
900Q21.001... | ...002...



Reserverolhouder
900Q21.003...
900Q21.004...

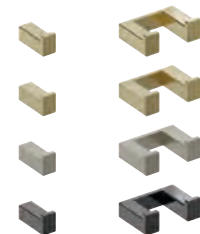

Haken
900Q90.000...
900Q90.001...

SYSTEM 162 EN SYSTEM 900 | PVD



WC-brorstelgarnituur
162.20.10070
900.20.00070



Toiletrolhouder
162.21.1...70 | ...20070
900.21.00070



Haken
162.90.01070
162.90.03070



afvalemmer voor hygiënezakjes |
hygiënecombinatie
900.05.00...70

SYSTEM 900 | VERCHROOMDE DISPENSER PRODUCTEN



Zeepdispenser | Desinfectie-
middeldispenser
900.06.004XC, 900.06.008XC



Afvalemmer voor hygiënezakjes |
Hygiënecombinatie
900.05.005XC, 900.05.006XC

SERIE 477 | DISPENSER PRODUCTEN POLYAMIDE ZWART



Zeep- | Schuimzeepdispenser |
Desinfectiemiddeldispenser
477.06.10...90



Afvalemmer voor hygiënezakjes |
Hygiënecombinatie
477.05.20490 | 477.05.20590

Algemene informatie | Bestelnummerregister

Type Nr.	Naam	Status	Pagina
100XA611.15	Deurbuffer		220
100XA611.65	Deurbuffer		220
100XA625	Deurbuffer		220
106XAHLT	Knopkruk, gatdeel (H-techniek)		67
107XAHLT	Knopkruk, gatdeel (H-techniek)		67
108XAHLT	Knopkruk, gatdeel (H-techniek)		39
109XAHLT	Knopkruk, gatdeel (H-techniek)		39
106XPHLT	Knopkruk, gatdeel (H-techniek)	Nieuw	67
107XPHLT	Knopkruk, gatdeel (H-techniek)	Nieuw	67
108XPHLT	Knopkruk, gatdeel (H-techniek)	Nieuw	39
109XPHLT	Knopkruk, gatdeel (H-techniek)	Nieuw	39
100.20.01040	WC-borstel	288, 296, 300, 308	
111.23BG	Meubelgreep ø 23 mm, matte editie		265
111.23BG.1	Meubelgreep ø 23 mm, matte editie		265
111.23BG.21	Meubelgreep ø 23 mm, matte editie		265
111.23BG.4	Meubelgreep ø 23 mm, matte editie		265
111.23BG.6	Meubelgreep ø 23 mm, matte editie		265
111.23BG.7	Meubelgreep ø 23 mm, matte editie		265
111.23G	Meubelgreep ø 23 mm		265
111.23G.1	Meubelgreep ø 23 mm		265
111.23G.21	Meubelgreep ø 23 mm		265
111.23G.4	Meubelgreep ø 23 mm		265
111.23G.6	Meubelgreep ø 23 mm		265
111.23G.7	Meubelgreep ø 23 mm		265
111.23PBR	Deurkruk (R-techniek), matte editie		26
111.23PBRLT	Deurkruk, gatdeel (R-techniek), matte editie		26
111.23R	Deurkruk (R-techniek)		24
111.23RLT	Deurkruk, gatdeel (R-techniek)		24
111.250BG	Meubelgreep ø 20 mm, matte editie		265
111.250BG.1	Meubelgreep ø 20 mm, matte editie		265
111.250BG.21	Meubelgreep ø 20 mm, matte editie		265
111.250BG.4	Meubelgreep ø 20 mm, matte editie		265
111.250BG.6	Meubelgreep ø 20 mm, matte editie		265
111.250BG.7	Meubelgreep ø 20 mm, matte editie		265
111.250G	Meubelgreep ø 20 mm		265
111.250G.1	Meubelgreep ø 20 mm		265
111.250G.21	Meubelgreep ø 20 mm		265
111.250G.4	Meubelgreep ø 20 mm		265
111.250G.6	Meubelgreep ø 20 mm		265
111.250G.7	Meubelgreep ø 20 mm		265
111BG	Meubelgreep ø 20 mm, matte editie		265
111BG.1	Meubelgreep ø 20 mm, matte editie		265
111BG.21	Meubelgreep ø 20 mm, matte editie		265
111BG.4	Meubelgreep ø 20 mm, matte editie		265
111BG.6	Meubelgreep ø 20 mm, matte editie		265
111BG.7	Meubelgreep ø 20 mm, matte editie		265

Type Nr.	Naam	Status	Pagina
111FG.1	Raamgreep		146
111FGA.1	Raamgreep		146
111FGA.1K	Raamgreep		146
111G	Meubelgreep ø 20 mm		265
111G.1	Meubelgreep ø 20 mm		265
111G.21	Meubelgreep ø 20 mm		265
111G.4	Meubelgreep ø 20 mm		265
111G.6	Meubelgreep ø 20 mm		265
111G.7	Meubelgreep ø 20 mm		265
111G01.100	Deurkruk voor glasdeursloten		15
111G01.130	Deurkruk voor glasdeursloten		15
111G01.200	Deurkruk voor glasdeursloten		17
111G01.230	Deurkruk voor glasdeursloten		17
111K.13	Knop-halfgarnituur		25, 53, 115
111K.33	Knop-halfgarnituur		25, 53, 115
111K.43	Knop-halfgarnituur		25, 53, 115
111K.73	Knop-halfgarnituur		25, 115
111PBDG02	Krukgreepgarnituur, matte editie		103
111PBDG02D	Krukgreepgarnituur, matte editie		103
111PBDG02Z	Krukgreepgarnituur, matte editie		103
111PBDG12	Krukgreepgarnituur, matte editie		103
111PBF.1	Raamgreep, matte editie		147
111PBF.1	Raamgreep, matte editie		147
111PBF.1K	Raamgreep, matte editie		147
111PBG01.100	Deurkruk voor glasdeursloten, matte editie		21
111PBG01.130	Deurkruk voor glasdeursloten, matte editie		21
111PBG01.200	Deurkruk voor glasdeursloten, matte editie		22
111PBG01.230	Deurkruk voor glasdeursloten, matte editie		22
111PBK.33	Knop-halfgarnituur, matte editie		27, 55, 115
111PBK.43	Knop-halfgarnituur, matte editie		27, 55, 115
111PBR	Deurkruk (R-techniek), matte editie		26
111PBR01.130	Kamergarnituur, matte editie		21
111PBR01.230	Kamergarnituur, matte editie		22
111PBR02.130	Vrij/bezet-garnituur, matte editie		21
111PBR02.230	Vrij/bezet-garnituur, matte editie		22
111PBR03.232	Wisselgarnituur, matte editie		22
111PBR03.233	Wisselgarnituur, matte editie		22
111PBR11.130	Brandwerende garnituur, matte editie		21
111PBR11.230	Brandwerende garnituur, matte editie		22
111PBR11.440	Brandwerende garnituur, matte editie		23
111PBR13.132	Brandwerende wisselgarnituur, matte editie		21
111PBR13.133	Brandwerende wisselgarnituur, matte editie		21
111PBR13.232	Brandwerende wisselgarnituur, matte editie		22
111PBR13.233	Brandwerende wisselgarnituur, matte editie		22

Type Nr.	Naam	Status	Pagina
111PBR22.130	Halfgarnituur met veiligheidsrozet, matte editie		21, 112
111PBR22.230	Halfgarnituur met veiligheidsrozet, matte editie		22, 113
111PBR23.130	Halfgarnituur met veiligheidsrozet en cilinderbescherming, matte editie		21, 112
111PBR23.230	Halfgarnituur met veiligheidsrozet en cilinderbescherming, matte editie		22, 113
111PBR51.130	Halfgarnituur, matte editie		21
111PBR51.230	Halfgarnituur, matte editie		22
111PBR51.440	Profieldeurbeslag, matte editie		23, 128
111PBR52.440	Brandwerende profieldeurbeslag, matte editie		23, 128
111PBRLT	Deurkruk, gatdeel (R-techniek), matte editie		26
111R	Deurkruk (R-techniek)		24
111R01.110	Kamergarnituur		15
111R01.130	Kamergarnituur		15
111R01.140	Kamergarnituur		15
111R01.170	Kamergarnituur		15
111R01.210	Kamergarnituur		17
111R01.230	Kamergarnituur		17
111R01.240	Kamergarnituur		17
111R01.270	Kamergarnituur		17
111R01.440	Kamergarnituur		18
111R01.530	Kamergarnituur		19
111R02.110	Vrij/bezet-garnituur		15
111R02.130	Vrij/bezet-garnituur		15
111R02.170	Vrij/bezet-garnituur		15
111R02.210	Vrij/bezet-garnituur		17
111R02.230	Vrij/bezet-garnituur		17
111R02.270	Vrij/bezet-garnituur		17
111R02.530	Vrij/bezet-garnituur		19
111R03.113	Wisselgarnituur		15
111R03.132	Wisselgarnituur		15
111R03.133	Wisselgarnituur		15
111R03.143	Wisselgarnituur		15
111R03.173	Wisselgarnituur		15
111R03.213	Wisselgarnituur		17
111R03.232	Wisselgarnituur		17
111R03.233	Wisselgarnituur		17
111R03.243	Wisselgarnituur		17
111R03.273	Wisselgarnituur		17
111R03.443	Wisselgarnituur		18
111R03.448	Wisselgarnituur		18
111R03.532	Wisselgarnituur		19
111R03.533	Wisselgarnituur		19
111R11.110	Brandwerende garnituur		15
111R11.130	Brandwerende garnituur		15
111R11.140	Brandwerende garnituur		15
111R11.170	Brandwerende garnituur		15
111R11.210	Brandwerende garnituur		17
111R11.230	Brandwerende garnituur		17
111R11.240	Brandwerende garnituur		17
111R11.270	Brandwerende garnituur		17
111R11.440	Brandwerende garnituur		18
111R11.530	Brandwerende garnituur		19

Type Nr.	Naam	Status	Pagina
111R12.110	Brandwerende garnituur met gedeelde stift		15
111R12.130	Brandwerende garnituur met gedeelde stift		15
111R12.140	Brandwerende garnituur met gedeelde stift		15
111R12.170	Brandwerende garnituur met gedeelde stift		15
111R12.210	Brandwerende garnituur met gedeelde stift		17
111R12.230	Brandwerende garnituur met gedeelde stift		17
111R12.240	Brandwerende garnituur met gedeelde stift		17
111R12.270	Brandwerende garnituur met gedeelde stift		17
111R12.440	Brandwerende garnituur met gedeelde stift		18
111R12.530	Brandwerende garnituur met gedeelde stift		19
111R13.113	Brandwerende wisselgarnituur		15
111R13.132	Brandwerende wisselgarnituur		15
111R13.133	Brandwerende wisselgarnituur		15
111R13.143	Brandwerende wisselgarnituur		15
111R13.173	Brandwerende wisselgarnituur		15
111R13.213	Brandwerende wisselgarnituur		17
111R13.232	Brandwerende wisselgarnituur		17
111R13.233	Brandwerende wisselgarnituur		17
111R13.243	Brandwerende wisselgarnituur		17
111R13.273	Brandwerende wisselgarnituur		17
111R13.443	Brandwerende wisselgarnituur		18
111R13.448	Brandwerende wisselgarnituur		18
111R13.532	Brandwerende wisselgarnituur		19
111R13.533	Brandwerende wisselgarnituur		19
111R22.130	Halfgarnituur met veiligheidsrozet		15, 112
111R22.230	Halfgarnituur met veiligheidsrozet		17, 113
111R23.130	Halfgarnituur met veiligheidsrozet en cilinderbescherming		15, 112
111R23.230	Halfgarnituur met veiligheidsrozet en cilinderbescherming		17, 113
111R51.130	Halfgarnituur		15
111R51.230	Halfgarnituur		17
111R51.240	Profieldeurbeslag		17, 128
111R51.440	Profieldeurbeslag		18, 128
111R52.240	Brandwerende profieldeurbeslag		17, 128
111R52.440	Brandwerende profieldeurbeslag		18, 128
111RLT	Deurkruk, gatdeel (R-techniek)		24
111XA.2520G2	Greep		169
111XA.2521G4	Greep		169
111XA.2530G1	Greep		168
111XA.3030G3	Greep		168
111XA.3030G4	Greep		169
111XA.3036G3	Greep		168
111XA.3036G4	Greep		169
111XAFG.1	Raamgreep		150
111XAFGA.1	Raamgreep		150
111XAFGA.1K	Raamgreep		150
111XAG01.100	Deurkruk voor glasdeursloten		33
111XAG01.130	Deurkruk voor glasdeursloten		33
111XAH	Deurkruk (H-techniek)		38
111XAH01.110	Kamergarnituur		33

Algemene informatie | Bestelnummerregister

Type Nr.	Naam	Status	Pagina
111XAH01.130	Kamergarnituur		33
111XAH01.230	Kamergarnituur		35
111XAH01.340	Kamergarnituur		37
111XAH02.110	Vrij/bezet-garnituur		33
111XAH02.130	Vrij/bezet-garnituur		33
111XAH02.230	Vrij/bezet-garnituur		35
111XAH03.119	Wisselgarnituur		33
111XAH03.139	Wisselgarnituur		33
111XAH03.348	Wisselgarnituur		37
111XAH03.349	Wisselgarnituur		37
111XAH05.130	Vrij/bezet-garnituur		33
111XAH05.230	Vrij/bezet-garnituur		35
111XAH11.110	Brandwerende garnituur		33
111XAH11.130	Brandwerende garnituur		33
111XAH11.230	Brandwerende garnituur		35
111XAH11.340	Brandwerende garnituur		37
111XAH12.110	Brandwerende garnituur met gedeelde stift		33
111XAH12.130	Brandwerende garnituur met gedeelde stift		33
111XAH12.230	Brandwerende garnituur met gedeelde stift		35
111XAH12.340	Brandwerende garnituur met gedeelde stift		37
111XAH13.119	Brandwerende wisselgarnituur		33
111XAH13.139	Brandwerende wisselgarnituur		33
111XAH13.348	Brandwerende wisselgarnituur		37
111XAH13.349	Brandwerende wisselgarnituur		37
111XAH17.150	Tegenbeslag zur Paniekstang PS111XA...		110
111XAH22.130	Halfgarnituur met veiligheidsrozet		33, 116
111XAH23.130	Halfgarnituur met veiligheidsrozet en cilinderbescherming		33, 116
111XAH51.130	Profieldeurbeslag		33
111XAH51.340	Profieldeurbeslag		37, 130
111XAH52.340	Brandwerende profieldeurbeslag		37, 130
111XAH53.018	Knop-stiftdeel, vast		39, 119
111XAH53.019	Knop-stiftdeel, vast		39, 119
111XAH53.038	Knop-stiftdeel, vast		39, 119
111XAH53.039	Knop-stiftdeel, vast		39, 119
111XAH53.048	Knop-stiftdeel, vast		39, 119, 132
111XAH53.049	Knop-stiftdeel, vast		39, 119
111XAH53.058	Knop-stiftdeel, vast		39, 119
111XAH53.059	Knop-stiftdeel, vast		39, 119
111XAHLT	Deurkruk, gatdeel (H-techniek)		38, 110
111XASG	Insteekkruk		153
111XAT01.130	Kamergarnituur	Nieuw	33
111XAT02.130	Vrij/bezet-garnituur	Nieuw	33
111XAT06.130	Kamergarnituur zonder sleutelrozetten	Nieuw	33
111XPFG.1	Raamgreep	Nieuw	150
111XPFGA.1	Raamgreep	Nieuw	150
111XPFGA.1K	Raamgreep	Nieuw	150
111XPG01.100	Deurkruk voor glasdeursloten	Nieuw	33
111XPG01.130	Deurkruk voor glasdeursloten	Nieuw	33

Type Nr.	Naam	Status	Pagina
111XPH	Deurkruk (H-techniek)	Nieuw	38
111XPH01.130	Kamergarnituur	Nieuw	33
111XPH01.340	Kamergarnituur	Nieuw	37
111XPH02.130	Vrij/bezet-garnituur	Nieuw	33
111XPH03.139	Wisselgarnituur	Nieuw	33
111XPH03.348	Wisselgarnituur	Nieuw	37
111XPH03.349	Wisselgarnituur	Nieuw	37
111XPH11.130	Brandwerende garnituur	Nieuw	33
111XPH11.340	Brandwerende garnituur	Nieuw	37
111XPH12.130	Brandwerende garnituur met gedeelde stift	Nieuw	33
111XPH12.340	Brandwerende garnituur met gedeelde stift	Nieuw	37
111XPH13.139	Brandwerende wisselgarnituur	Nieuw	33
111XPH13.348	Brandwerende wisselgarnituur	Nieuw	37
111XPH13.349	Brandwerende wisselgarnituur	Nieuw	37
111XPH17.150	Tegenbeslag zur Paniekstang PS111XA...		110
111XPH22.130	Halfgarnituur met veiligheidsrozet	Nieuw	33, 116
111XPH23.130	Halfgarnituur met veiligheidsrozet en cilinderbescherming	Nieuw	33, 116
111XPH51.130	Profieldeurbeslag	Nieuw	33
111XPH51.340	Profieldeurbeslag	Nieuw	37, 130
111XPH52.340	Brandwerende profieldeurbeslag	Nieuw	37, 130
111XPH53.038	Knop-stiftdeel, vast	Nieuw	39, 119
111XPH53.039	Knop-stiftdeel, vast	Nieuw	39, 119
111XPH53.048	Knop-stiftdeel, vast	Nieuw	39, 119, 132
111XPH53.049	Knop-stiftdeel, vast	Nieuw	39, 119
111XPHLT	Deurkruk, gatdeel (H-techniek)	Nieuw	38, 110
111XPT01.130	Kamergarnituur	Nieuw	33
111XPT02.130	Vrij/bezet-garnituur	Nieuw	33
111XPT06.130	Kamergarnituur zonder sleutelrozetten	Nieuw	33
112XAH	Deurkruk (H-techniek)		38
112XAHLT	Deurkruk, gatdeel (H-techniek)		38
113XAH	Deurkruk (H-techniek)		38
113XAHLT	Deurkruk, gatdeel (H-techniek)		38
113XPH	Deurkruk (H-techniek)	Nieuw	38
113XPHLT	Deurkruk, gatdeel (H-techniek)	Nieuw	38
114.23GKR	Profieldeurbeslag (R-techniek)		24
114.23GKRLT	Profieldeurbeslag, gatdeel (R-techniek)		24
114.23PBR	Deurkruk (R-techniek), matte editie		26
114.23PBRLT	Deurkruk, gatdeel (R-techniek), matte editie		26
115.23R	Deurkruk (R-techniek)		24
115.23RLT	Deurkruk, gatdeel (R-techniek)		24
122.23	Knopkruk met greep		25
122.23FK	Knop		25
122.23LT	Knopkruk met greep, gatdeel		25
122.23RFKST	Knop stiftdeel (R-techniek)		25
123.23R	Knopkruk (R-techniek)		25
123.23RFKST	Knop stiftdeel (R-techniek)		25
123.23RLT	Knopkruk, gatdeel (R-techniek)		25
123PBR	Knopkruk (R-techniek)		27, 55

Algemene informatie | Bestelnummerregister

Type Nr.	Naam	Status	Pagina
123PBRFKST	Knop stiftdeel (R-techniek)		27, 55
123PBRLT	Knopkruk, gatdeel (R-techniek)		27, 55
130K.18	Knop-halfgarnituur		25, 53, 115
130K.38	Knop-halfgarnituur		25, 53, 115
130K.48	Knop-halfgarnituur		25, 53, 115
130K.78	Knop-halfgarnituur		25, 115
138RFKST	Knop stiftdeel (R-techniek)		25
138RLT	Knopkruk, gatdeel (R-techniek)		129
160XA.2500G6	Greep		170
160XA.3000G6	Greep		170
160XA.3000G7	Greep		171
162.20.10040	WC-borstelgarnituur		288
162.20.10060	WC-borstelgarnituur		288
162.20.10070	WC-borstelgarnituur, PVD	Nieuw	288
162.20.100XA	WC-borstelgarnituur		288
162.21.10040	Toiletrolhouder		289
162.21.10060	Toiletrolhouder		289
162.21.10070	Toiletrolhouder	Nieuw	289
162.21.100XA	Toiletrolhouder		289
162.21.11040	Toiletrolhouder		289
162.21.11060	Toiletrolhouder		289
162.21.110XA	Toiletrolhouder		289
162.21.20040	Toiletrolhouder, tweevoudig		289
162.21.20060	Toiletrolhouder, tweevoudig, poedergecoat	Nieuw	289
162.21.20070	Toiletrolhouder, tweevoudig, PVD	Nieuw	289
162.21.200XA	Toiletrolhouder, tweevoudig		289
162.21.30040	Reserverolhouder		290, 299
162.21.30060	Reserverolhouder, gepoedercoat		290, 299
162.21.30070	Reserverolhouder, PVD	Nieuw	290, 299
162.21.300XA	Reserverolhouder		290, 299
162.21PBR	Deurkruk (R-techniek), matte editie		54
162.21PBRLT	Deurkruk, gatdeel (R-techniek), matte editie		54
162.21PCR	Deurkruk (R-techniek)		52
162.21PCRLT	Deurkruk, gatdeel (R-techniek)		52
162.90.01040	Haak		253, 290
162.90.01060	Haak, gepoedercoat		253, 290
162.90.01070	Enkele haak, PVD	Nieuw	253, 290
162.90.010XA	Haak		253, 290
162.90.03040	Dubbele haak		253, 290
162.90.03060	Dubbele haak		253, 290
162.90.03070	Dubbele haak, PVD	Nieuw	253, 290
162.90.030XA	Dubbele haak		253, 290
162PBFG.2	Raamgreep, matte editie		149
162PBFGA.2	Raamgreep, matte editie		149
162PBFGA.2K	Raamgreep, matte editie		149

Type Nr.	Naam	Status	Pagina
162PBG01.200	Deurkruk voor glasdeursloten		49
162PBG01.230	Deurkruk voor glasdeursloten		49
162PBM01.230	Kamergarnituur, matte editie		78
162PBM02.230	Vrij/bezet-garnituur, matte editie		78
162PBM06.230	Kamergarnituur zonder sleutelrozetten, matte editie		78
162PBMV01230	Kamergarnituur, matte editie		79
162PBMV02230	Vrij/bezet-garnituur, matte editie		79
162PBMV06230	Kamergarnituur zonder sleutelrozetten, matte editie		79
162PBMX01230	Kamergarnituur, matte editie		79
162PBMX02230	Vrij/bezet-garnituur, matte editie		79
162PBMX06230	Kamergarnituur zonder sleutelrozetten, matte editie		79
162PBR01.230	Kamergarnituur, matte editie		49
162PBR01.530	Kamergarnituur, matte editie		50
162PBR01.640	Kamergarnituur, matte editie		51
162PBR02.230	Vrij/bezet-garnituur, matte editie		49
162PBR02.530	Vrij/bezet-garnituur, matte editie		50
162PBR03.233	Wisselgarnituur, matte editie		49
162PBR03.533	Wisselgarnituur, matte editie		50
162PBR03.643	Wisselgarnituur, matte editie		51
162PBR11.230	Brandwerende garnituur, matte editie		49
162PBR11.530	Brandwerende garnituur, matte editie		50
162PBR11.640	Brandwerende garnituur, matte editie		51
162PBR12.230	Brandwerende garnituur met gedeelde stift, matte editie		49
162PBR12.640	Brandwerende garnituur met gedeelde stift, matte editie		51
162PBR13.233	Brandwerende wisselgarnituur, matte editie		49
162PBR13.533	Brandwerende wisselgarnituur, matte editie		50
162PBR13.643	Brandwerende wisselgarnituur, matte editie		51
162PBR22.230	Halfgarnituur met veiligheidsrozet, matte editie		49, 114
162PBR23.230	Halfgarnituur met veiligheidsrozet en cilinderbescherming, matte editie		49, 114
162PBR51.230	Profieldeurbeslag, matte editie		49
162PBR51.640	Profieldeurbeslag, matte editie		51, 129
162PBR52.640	Brandwerende profieldeurbeslag, matte editie		51, 129
162PCFG.2	Raamgreep		148
162PCFGA.2	Raamgreep		148
162PCFGA.2K	Raamgreep		148
162PCG01.200	Deurkruk voor glasdeursloten		45
162PCG01.230	Deurkruk voor glasdeursloten		45
162PCM01.230	Kamergarnituur		76
162PCM02.230	Vrij/bezet-garnituur		76
162PCM06.230	Deurkruk-garnituur		76
162PCR01.230	Kamergarnituur		45
162PCR01.530	Kamergarnituur		46
162PCR01.640	Kamergarnituur		47
162PCR02.230	Vrij/bezet-garnituur		45

Type Nr.	Naam	Status	Pagina
162PCR02.530	Vrij/bezet-garnituur		46
162PCR03.233	Wisselgarnituur		45
162PCR03.533	Wisselgarnituur		46
162PCR03.643	Wisselgarnituur		47
162PCR11.230	Brandwerende garnituur		45
162PCR11.530	Brandwerende garnituur		46
162PCR11.640	Brandwerende garnituur		47
162PCR12.230	Brandwerende garnituur met gedeelde stift		45
162PCR12.640	Brandwerende garnituur met gedeelde stift		47
162PCR13.233	Brandwerende wisselgarnituur		45
162PCR13.533	Brandwerende wisselgarnituur		46
162PCR13.643	Brandwerende wisselgarnituur		47
162PCR22.230	Halfgarnituur met veiligheidsrozet		45, 114
162PCR23.230	Halfgarnituur met veiligheidsrozet en cilinderbescherming		45, 114
162PCR51.230	Profieldeurbeslag		45
162PCR51.640	Profieldeurbeslag		47, 129
162PCR52.640	Brandwerende profieldeurbeslag		47, 129
162XADG06	Krukgreepgarnitur		104
162XADG06D	Krukgreepgarnitur		104
162XADG06DF	Krukgreepgarnitur		104
162XADG06DZF	Krukgreepgarnitur		104
162XADG06F	Krukgreepgarnitur		104
162XADG06Z	Krukgreepgarnitur		104
162XADG06ZDF	Krukgreepgarnitur		104
162XADG06ZF	Krukgreepgarnitur		104
162XADG16	Krukgreepgarnitur		104
162XAFG.2	Raamgreep		151
162XAFGA.2	Raamgreep		151
162XAFGA.2K	Raamgreep		151
162XAG01.200	Deurkruk voor glasdeursloten		61
162XAG01.230	Deurkruk voor glasdeursloten		61
162XAH	Deurkruk (H-techniek)		66
162XAH01.230	Kamergarnituur		61
162XAH01.530	Kamergarnituur		63
162XAH01.640	Kamergarnituur		65
162XAH02.230	Vrij/bezet-garnituur		61
162XAH02.530	Vrij/bezet-garnituur		63
162XAH03.237	Wisselgarnituur		61
162XAH03.537	Wisselgarnituur		63
162XAH03.646	Wisselgarnituur		65
162XAH03.647	Wisselgarnituur		65
162XAH05.230	Vrij/bezet-garnituur		61
162XAH05.530	Vrij/bezet-garnituur		63
162XAH11.230	Brandwerende garnituur		61
162XAH11.530	Brandwerende garnituur		63
162XAH11.640	Brandwerende garnituur		65
162XAH12.230	Brandwerende garnituur met gedeelde stift		61
162XAH12.530	Brandwerende garnituur met gedeelde stift		63
162XAH12.640	Brandwerende garnituur met gedeelde stift		65

Type Nr.	Naam	Status	Pagina
162XAH13.237	Brandwerende wisselgarnituur		61
162XAH13.537	Brandwerende wisselgarnituur		63
162XAH13.646	Brandwerende wisselgarnituur		65
162XAH13.647	Brandwerende wisselgarnituur		65
162XAH17.250	Tegenbeslag voor paniekstang PS160XA...		110
162XAH22.230	Halfgarnituur met veiligheidsrozet		61, 117
162XAH23.230	Halfgarnituur met veiligheidsrozet en cilinderbescherming		61, 117
162XAH51.230	Halfgarnituur		61
162XAH51.640	Profieldeurbeslag		65, 130
162XAH52.640	Brandwerende profieldeurbeslag		65, 130
162XAH53.016	Knop-stiftdeel, vast		67, 120
162XAH53.017	Knop-stiftdeel, vast		67, 120
162XAH53.036	Knop-stiftdeel, vast		67, 120
162XAH53.037	Knop-stiftdeel, vast		67, 120
162XAH53.046	Knop-stiftdeel, vast		67, 120, 132
162XAH53.047	Knop-stiftdeel, vast		67, 120
162XAH53.056	Knop-stiftdeel, vast		67, 120
162XAH53.057	Knop-stiftdeel, vast		67, 120
162XAHLT	Deurkruk, gatdeel (H-techniek)		66, 110
162XAM01.230	Kamergarnituur		77
162XAM02.230	Vrij/bezet-garnituur		77
162XAM06.230	Kamergarnituur zonder sleutelrozetten		77
162XAT01.230	Kamergarnituur	Nieuw	61
162XAT02.230	Vrij/bezet-garnituur	Nieuw	61
162XAT06.230	Kamergarnituur zonder sleutelrozetten	Nieuw	61
162XPPFG.2	Raamgreep	Nieuw	151
162XPPFGA.2	Raamgreep	Nieuw	151
162XPPFGA.2K	Raamgreep	Nieuw	151
162XPG01.200	Deurkruk voor glasdeursloten	Nieuw	61
162XPG01.230	Deurkruk voor glasdeursloten	Nieuw	61
162XPH	Deurkruk (H-techniek)	Nieuw	66
162XPH01.230	Kamergarnituur	Nieuw	61
162XPH01.530	Kamergarnituur	Nieuw	63
162XPH01.640	Kamergarnituur	Nieuw	65
162XPH02.230	Vrij/bezet-garnituur	Nieuw	61
162XPH02.530	Vrij/bezet-garnituur	Nieuw	63
162XPH03.237	Wisselgarnituur	Nieuw	61
162XPH03.537	Wisselgarnituur	Nieuw	63
162XPH03.646	Wisselgarnituur	Nieuw	65
162XPH03.647	Wisselgarnituur	Nieuw	65
162XPH11.230	Brandwerende garnituur	Nieuw	61
162XPH11.530	Brandwerende garnituur	Nieuw	63
162XPH11.640	Brandwerende garnituur	Nieuw	65
162XPH12.230	Brandwerende garnituur met gedeelde stift	Nieuw	61
162XPH12.530	Brandwerende garnituur met gedeelde stift	Nieuw	63
162XPH12.640	Brandwerende garnituur met gedeelde stift	Nieuw	65
162XPH13.237	Brandwerende wisselgarnituur	Nieuw	61
162XPH13.537	Brandwerende wisselgarnituur	Nieuw	63

Algemene informatie | Bestelnummerregister

Type Nr.	Naam	Status	Pagina
162XPH13.646	Brandwerende wisselgarnituur	Nieuw	65
162XPH13.647	Brandwerende wisselgarnituur	Nieuw	65
162XPH17.250	Tegenbeslag zur Paniekstang PS111XA...		110
162XPH22.230	Halfgarnituur met veiligheidsrozet	Nieuw	61, 117
162XPH23.230	Halfgarnituur met veiligheidsrozet en cilinderbescherming	Nieuw	61, 117
162XPH51.230	Halfgarnituur	Nieuw	61
162XPH51.640	Profieldeurbeslag	Nieuw	65, 130
162XPH52.640	Brandwerende profieldeurbeslag	Nieuw	65, 130
162XPH53.036	Knop-stiftdeel, vast	Nieuw	67, 120
162XPH53.037	Knop-stiftdeel, vast	Nieuw	67, 120
162XPH53.046	Knop-stiftdeel, vast	Nieuw	67, 120, 132
162XPH53.047	Knop-stiftdeel, vast	Nieuw	67, 120
162XPHLT	Deurkruk, gatdeel (H-techniek)	Nieuw	66, 100
162XPM01.230	Kamergarnituur	Leverbaar vanaf juni 2025 Nieuw	77
162XPM02.230	Vrij/bezet-garnituur	Leverbaar vanaf juni 2025 Nieuw	77
162XPM06.230	Kamergarnituur zonder sleutelrozetten	Leverbaar vanaf juni 2025 Nieuw	77
162XPT01.230	Kamergarnituur	Nieuw	61
162XPT02.230	Vrij/bezet-garnituur	Nieuw	61
162XPT06.230	Kamergarnituur zonder sleutelrozetten	Nieuw	61
165.21PBR	Deurkruk (R-techniek), matte editie		54
165.21PBRLT	Deurkruk, gatdeel (R-techniek), matte editie		54
165.21PCR	Deurkruk (R-techniek)		52
165.21PCRLT	Deurkruk, gatdeel (R-techniek)		52
165XAH	Deurkruk (H-techniek)		66
165XAHLT	Deurkruk, gatdeel (H-techniek)		66
165XPH	Deurkruk (H-techniek)	Nieuw	66
165XPHLT	Deurkruk, gatdeel (H-techniek)	Nieuw	66
166.21PBR	Deurkruk (R-techniek), matte editie		54
166.21PBRLT	Deurkruk, gatdeel (R-techniek), matte editie		54
166.21PCR	Deurkruk (R-techniek)		52
166.21PCRLT	Deurkruk, gatdeel (R-techniek)		52
166XAH	Deurkruk (H-techniek)		66
166XAHLT	Deurkruk, gatdeel (H-techniek)		66
166XPH	Deurkruk (H-techniek)	Nieuw	66
166XPHLT	Deurkruk, gatdeel (H-techniek)	Nieuw	66
18565	Diefstalbeveiliging		283
219.21XAH	Schild (H-techniek)		38, 66
219.21XAHKN	Schild (H-techniek)		38, 66
219.21XAHLN	Schild (H-techniek)		38, 66
219.21XAHNR	WC-schild (H-techniek)		38, 66
219.21XAHNRKN	WC-schild (H-techniek)		38, 66
219.21XAHNRLN	WC-schild (H-techniek)		38, 66
219.21XAHPS	Schild voor tegenbeslag paniekstang		110
219.21XPHPS	Schild voor tegenbeslag paniekstang		110
230.20R	Schild (R-techniek)		24
230.20RKN	Schild (R-techniek)		24

Type Nr.	Naam	Status	Pagina
230.20RLN	Schild (R-techniek)		24
230.20RNR	WC-schild (R-techniek)		24
230.20RNRKN	WC-schild (R-techniek)		24
230.20RNRRLN	WC-schild (R-techniek)		24
230.21R	Schild (R-techniek)		52
230.21RKN	Schild (R-techniek)		52
230.21RLN	Schild (R-techniek)		52
230.21RNR	WC-schild (R-techniek)		52
230.21RNRKN	WC-schild (R-techniek)		52
230.21RNRRLN	WC-schild (R-techniek)		52
230.21XAH	Schild (H-techniek)		38, 66
230.21XAHKN	Schild (H-techniek)		38, 66
230.21XAHLN	Schild (H-techniek)		38, 66
230.21XAHNR	WC-schild (H-techniek)		38, 66
230.21XAHNRKN	WC-schild (H-techniek)		38, 66
230.21XAHNRRLN	WC-schild (H-techniek)		38, 66
230.23R	Schild (R-techniek)		24
230.23RKN	Schild (R-techniek)		24
230.23RLN	Schild (R-techniek)		24
230.23RNR	WC-schild (R-techniek)		24
230.23RNRKN	WC-schild (R-techniek)		24
230.23RNRRLN	WC-schild (R-techniek)		24
235.20R	Langschild (R-techniek)		25
235.20RKN	Langschild (R-techniek)		25
235.20RLN	Langschild (R-techniek)		25
235.20RNR	WC-langschild (R-techniek)		25
235.20RNRKN	WC-langschild (R-techniek)		25
235.20RNRRLN	WC-langschild (R-techniek)		25
235.21XAH	Langschild (H-techniek)		39, 67
235.21XAHKN	Langschild (H-techniek)		39, 67
235.21XAHLN	Langschild (H-techniek)		39, 67
235.21XAHNR	WC-langschild (H-techniek)		39, 67
235.21XAHNRKN	WC-langschild (H-techniek)		39, 67
235.21XAHNRRLN	WC-langschild (H-techniek)		39, 67
235.23R	Langschild (R-techniek)		25
235.23RKN	Langschild (R-techniek)		25
235.23RLN	Langschild (R-techniek)		25
235.23RNR	WC-langschild (R-techniek)		25
235.23RNRKN	WC-langschild (R-techniek)		25
235.23RNRRLN	WC-langschild (R-techniek)		25
270XAFG.1	Raamgreep		152
270XAFGA.1	Raamgreep		152
270XAG01.100	Deurkruk voor glasdeursloten		87
270XAG01.130	Deurkruk voor glasdeursloten		87
270XAH01.130	Kamergarnituur (H-Techniek)		87
270XAH01.230	Kamergarnituur (H-Techniek)		89
270XAH01.340	Kamergarnituur (H-Techniek)		91
270XAH01.440	Kamergarnituur (H-Techniek)		93
270XAH02.130	Vrij/bezet-garnituur		87

Type Nr.	Naam	Status	Pagina
270XAH02.230	Vrij/bezet-garnituur		89
270XAH03.136	Wisselgarnituur (H-Technik)		87
270XAH03.236	Wisselgarnituur (H-Technik)		89
270XAH03.346	Wisselgarnituur (H-Technik)		91
270XAH03.347	Wisselgarnituur (H-Technik)		91
270XAH03.446	Wisselgarnituur (H-Technik)		93
270XAH03.447	Wisselgarnituur (H-Technik)		93
270XAH11.130	Brandwerende garnituur		87
270XAH11.230	Brandwerende garnituur		89
270XAH11.340	Brandwerende garnituur		91
270XAH11.440	Brandwerende garnituur		93
270XAH12.130	Brandwerende garnituur met gedeelde stift		87
270XAH12.230	Brandwerende garnituur met gedeelde stift		89
270XAH12.340	Brandwerende garnituur met gedeelde stift		91
270XAH12.440	Brandwerende garnituur met gedeelde stift		93
270XAH13.136	Brandwerende wisselgarnituur		87
270XAH13.236	Brandwerende wisselgarnituur		89
270XAH13.346	Brandwerende wisselgarnituur		91
270XAH13.347	Brandwerende wisselgarnituur		91
270XAH13.446	Brandwerende wisselgarnituur		93
270XAH13.447	Brandwerende wisselgarnituur		93
270XAH22.130	Halfgarnituur met veiligheidsrozet		87, 118
270XAH23.130	Halfgarnituur met veiligheidsrozet en cilinderbescherming		87, 118
270XAH51.340	Profieldeurbeslag		91, 131
270XAH51.440	Profieldeurbeslag		93, 131
270XAH52.340	Brandwerende profieldeurbeslag		91, 131
270XAH52.440	Brandwerende profieldeurbeslag		93, 131
270XAH53.036	Knop-stiftdeel, vast		95, 121
270XAH53.047	Knop-stiftdeel, vast		95, 121, 133
270XAM01.130	Kamergarnituur		80
270XAM02.130	Vrij/bezet-garnituur		80
270XAM06.130	Deurkruk-garnituur		80
270XAT01.130	Kamergarnituur	Nieuw	87
270XAT02.130	Vrij/bezet-garnituur	Nieuw	87
270XAT06.130	Kamergarnituur zonder sleutelrozetten	Nieuw	87
270XPG.1	Raamgreep		152
270XPFGA.1	Raamgreep		152
270XPG01.100	Deurkruk voor glasdeursloten		87
270XPG01.130	Deurkruk voor glasdeursloten		87
270XPH01.130	Kamergarnituur (H-Technik)		87
270XPH01.230	Kamergarnituur (H-Technik)		89
270XPH01.340	Kamergarnituur (H-Technik)		91
270XPH01.440	Kamergarnituur (H-Technik)		93
270XPH02.130	Vrij/bezet-garnituur		87
270XPH02.230	Vrij/bezet-garnituur		89
270XPH03.136	Wisselgarnituur (H-Technik)		87
270XPH03.236	Wisselgarnituur (H-Technik)		89
270XPH03.346	Wisselgarnituur (H-Technik)		91

Type Nr.	Naam	Status	Pagina
270XPH03.347	Wisselgarnituur (H-Technik)		91
270XPH03.446	Wisselgarnituur (H-Technik)		93
270XPH03.447	Wisselgarnituur (H-Technik)		93
270XPH11.130	Brandwerende garnituur		87
270XPH11.230	Brandwerende garnituur		89
270XPH11.340	Brandwerende garnituur		91
270XPH11.440	Brandwerende garnituur		93
270XPH12.130	Brandwerende garnituur met gedeelde stift		87
270XPH12.230	Brandwerende garnituur met gedeelde stift		89
270XPH12.340	Brandwerende garnituur met gedeelde stift		91
270XPH12.440	Brandwerende garnituur met gedeelde stift		93
270XPH13.136	Brandwerende wisselgarnituur		87
270XPH13.236	Brandwerende wisselgarnituur		89
270XPH13.346	Brandwerende wisselgarnituur		91
270XPH13.347	Brandwerende wisselgarnituur		91
270XPH13.446	Brandwerende wisselgarnituur		93
270XPH13.447	Brandwerende wisselgarnituur		93
270XPH22.130	Halfgarnituur met veiligheidsrozet		87, 118
270XPH23.130	Halfgarnituur met veiligheidsrozet en cilinderbescherming		87, 118
270XPH51.340	Profieldeurbeslag		91, 131
270XPH51.440	Profieldeurbeslag		93, 131
270XPH52.340	Brandwerende profieldeurbeslag		91, 131
270XPH52.440	Brandwerende profieldeurbeslag		93, 131
270XPH53.036	Knop-stiftdeel, vast		95, 121
270XPH53.047	Knop-stiftdeel, vast		95, 121, 133
270XPM01.130	Kamergarnituur		81
270XPM02.130	Vrij/bezet-garnituur		81
270XPM06.130	Deurkruk-garnituur		81
270XPT01.130	Kamergarnituur	Nieuw	87
270XPT02.130	Vrij/bezet-garnituur	Nieuw	87
270XPT06.130	Kamergarnituur zonder sleutelrozetten	Nieuw	87
271XAH	Deurkruk (H-techniek)		94
271XAHLT	Deurkruk, gatdeel (H-techniek)		94
272XAH	Deurkruk (H-techniek)		94
272XAHLT	Deurkruk, gatdeel (H-techniek)		94
273XAH	Deurkruk (H-techniek)		94
273XAHLT	Deurkruk, gatdeel (H-techniek)		94
274XAH	Deurkruk (H-techniek)		94
274XAHLT	Deurkruk, gatdeel (H-techniek)		94
276XAHLT	Knopkruk, gatdeel (H-techniek)		95
277XAHLT	Knopkruk, gatdeel (H-techniek)		95
271XPH	Deurkruk (H-techniek)		94
271XPHLT	Deurkruk, gatdeel (H-techniek)		94
272XPH	Deurkruk (H-techniek)		94
272XPHLT	Deurkruk, gatdeel (H-techniek)		94
273XPH	Deurkruk (H-techniek)		94
273XPHLT	Deurkruk, gatdeel (H-techniek)		94
274XPH	Deurkruk (H-techniek)		94
274XPHLT	Deurkruk, gatdeel (H-techniek)		94

Type Nr.	Naam	Status	Pagina
276XPHLT	Knopkruk, gatdeel (H-techniek)		95
277XPHLT	Knopkruk, gatdeel (H-techniek)		95
305.122.23	Speciaal rozet		24, 52
305.122.23KN	Speciaal rozet		24
305.122.23LN	Speciaal rozet		24
305.20PBR	Krukrozet (R-techniek), matte editie		26
305.20PBRKN	Krukrozet (R-techniek), matte editie		26
305.20PBRLN	Krukrozet (R-techniek), matte editie		26
305.20R	Krukrozet (R-techniek)		24
305.20RKN	Krukrozet (R-techniek)		24
305.20RLN	Krukrozet (R-techniek)		24
305.21PBR	Krukrozet (R-techniek), matte editie		54
305.21PBRKN	Krukrozet (R-techniek), matte editie		54
305.21PBRLN	Krukrozet (R-techniek), matte editie		54
305.21R	Krukrozet (R-techniek)		52
305.21RKN	Krukrozet (R-techniek)		52
305.21RLN	Krukrozet (R-techniek)		52
305.21XAH	Krukrozet (H-techniek)		38, 66, 94
305.21XAHGL	Krukrozet (H-techniek) voor glasdeurkruk		38, 66, 94
305.21XAHKN	Krukrozet (H-techniek)		38, 66, 94
305.21XAHLN	Krukrozet (H-techniek)		38, 66, 94
305.21XAHPSKN	Krukrozet (H-techniek)		110
305.21XPH	Krukrozet (H-techniek) voor glasdeurkruk	Nieuw	38, 94
305.21XPHGL	Krukrozet (H-techniek)	Nieuw	38, 66, 94
305.21XPHKN	Krukrozet (H-techniek)	Nieuw	38, 94
305.21XPHLN	Krukrozet (H-techniek)	Nieuw	38, 94
305.21XPHPSK	Krukrozet voor paniekstangen		110
305.23PBR	Krukrozet (R-techniek), matte editie		26
305.23PBRKN	Krukrozet (R-techniek), matte editie		26
305.23PBRLN	Krukrozet (R-techniek), matte editie		26
305.23R	Krukrozet (R-techniek)		24
305.23RKN	Krukrozet (R-techniek)		24
305.23RLN	Krukrozet (R-techniek)		24
306.23	Sleutelrozet		24, 52
306.23BESZRC	Veiligheidsrozet met cilinderbescherming, matte editie		26, 54, 123
306.23ES	Veiligheidsrozet		24, 52, 122
306.23ESF	Vulschijf		24, 52, 122
306.23ESLN	Veiligheidsrozet		24, 52
306.23ESRC	Veiligheidsrozet		24, 52, 122
306.23ESZ	Veiligheidsrozet met cilinderbescherming		24, 52, 123
306.23ESZF	Vulschijf		24, 52, 123
306.23ESZLN	Veiligheidsrozet met cilinderbescherming		24, 52
306.23ESZRC	Veiligheidsrozet met cilinderbescherming		24, 52, 123
306.23FS	Sleutelrozet voor brandwerende deuren		24, 52
306.23FSKN	Sleutelrozet voor brandwerende deuren, korte nokken		24, 52
306.23FSLN	Sleutelrozet voor brandwerende deuren, lange nokken		24, 52
306.23KN	Sleutelrozet, korte nokken		24, 52
306.23LN	Sleutelrozet, lange nokken		24, 52
306.23NR	WC-rozet		24, 52
306.23NRKN	WC-rozet, korte nokken		24, 52

Type Nr.	Naam	Status	Pagina
306.23NRLN	WC-rozet, lange nokken		24, 52
306.23PB	Sleutelrozet, matte editie		26, 54
306.23PBES	Veiligheidsrozet, matte editie		26, 54, 122
306.23PBESF	Vulschijf, matte editie		26, 54, 122
306.23PBESLN	Veiligheidsrozet, matte editie		26, 54
306.23PBESRC	Veiligheidsrozet, matte editie		26, 54, 122
306.23PBESZ	Veiligheidsrozet met cilinderbescherming, matte editie		26, 54, 123
306.23PBESZF	Vulschijf, matte editie		26, 54, 123
306.23PBESZL	Veiligheidsrozet met cilinderbescherming, matte editie		26, 54
306.23PBFS	Sleutelrozet voor brandwerende deuren, matte editie		26, 54
306.23PBFSKN	Sleutelrozet voor brandwerende deuren, korte nokken, matte editie		26, 54
306.23PBFSLN	Sleutelrozet voor brandwerende deuren, lange nokken, matte editie		26, 54
306.23PBKN	Sleutelrozet, korte nokken, matte editie		26, 54
306.23PBLN	Sleutelrozet, korte nokken, lange editie		26, 54
306.23PBNR	WC-rozet, matte editie		26, 54
306.23PBNRKN	WC-rozet, korte nokken, matte editie		26, 54
306.23PBNRLN	WC-rozet, lange nokken, matte editie		26, 54
306.23XA	Sleutelrozet		38, 66, 94
306.23XAES	Veiligheidsrozet		38, 66, 94, 125
306.23XAESLN	Veiligheidsrozet		38, 66, 94
306.23XAESRC	Veiligheidsrozet		38, 66, 94, 125
306.23XAESZ	Veiligheidsrozet met cilinderbescherming		38, 66, 94, 125
306.23XAESZLN	Veiligheidsrozet met cilinderbescherming		38, 66, 94
306.23XAESZRC	Veiligheidsrozet met cilinderbescherming		38, 66, 94, 125
306.23XAFS	Sleutelrozet voor brandwerende deuren		38, 66, 94
306.23XAFSKN	Sleutelrozet voor brandwerende deuren		38, 66, 94
306.23XAFSLN	Sleutelrozet voor brandwerende deuren		38, 66, 94
306.23XAKN	Sleutelrozet		38, 66, 94
306.23XALN	Sleutelrozet		38, 66, 94
306.23XANB	WC-rozet met comfort hendel		38, 66, 94
306.23XANBKN	WC-rozet met comfort hendel		38, 66, 94
306.23XANBLN	WC-rozet met comfort hendel		38, 66, 94
306.23XANR	WC-rozet		38, 66
306.23XANRKN	WC-rozet		38, 66
306.23XANRLN	WC-rozet		38, 66
306PBM	Sleutelrozet		78
306PBMNR	WC-rozet		78
306PBVMNR	WC-rozet		79
306PBXAMNR	WC-rozet		79
306PCM	Sleutelrozet		76
306PCMNR	WC-rozet		76
306VM	Sleutelrozet		79
306XAM	Sleutelrozet		77, 79, 80
306XAMNR	WC-rozet		77
306XAMNRHT	WC-rozet		80
306XANRHT	WC-rozet		94
306XANRHTKN	WC-rozet		94
306XANRHTLN	WC-rozet		94
306XP	WC-rozet	Nieuw	38, 66, 94
306XPES	Veiligheidsrozet	Nieuw	38, 66, 94, 125
306XPESLN	Veiligheidsrozet	Nieuw	38, 66, 94
306XPESRC	Veiligheidsrozet	Nieuw	38, 66, 94, 125

Algemene informatie | Bestelnummerregister

Type Nr.	Naam	Status	Pagina
306XPESZ	Veiligheidsrozet met cilinderbescherming	Nieuw	38, 66, 94, 125
306XPESZLN	Veiligheidsrozet met cilinderbescherming	Nieuw	38, 66, 94
306XPESZRC	Veiligheidsrozet met cilinderbescherming	Nieuw	38, 66, 94, 125
306XPFS	Veiligheidsrozet met cilinderbescherming	Nieuw	38, 66, 94
306XPFSKN	Sleutelrozet voor brandwerende deuren	Nieuw	38, 66, 94
306XPFSLN	Sleutelrozet voor brandwerende deuren	Nieuw	38, 66, 94
306XPKN	Sleutelrozet voor brandwerende deuren	Nieuw	38, 66, 94
306XPLN	WC-rozet	Nieuw	38, 66, 94
306XPM	Sleutelrozet		77, 81
306XPMNR	WC-rozet	Leverbaar vanaf juni 2025 Nieuw	77
306XPMNRHT	WC-rozet		81
306XPNR	WC-rozet	Nieuw	38, 66
306XPNRHT	WC-rozet		94
306XPNRHHTKN	WC-rozet		94
306XPNRHHTLN	WC-rozet		94
306XPNRKN	WC-rozet, korte nokken	Nieuw	38, 66
306XPNRLN	WC-rozet, lange nokken	Nieuw	38, 66
315.20PBR	Krukrozet (R-techniek), matte editie		27
315.20PBRKN	Krukrozet (R-techniek), matte editie		27
315.20R	Krukrozet (R-techniek)		24
315.20RKN	Krukrozet (R-techniek)		24
315.21PBR	Krukrozet (R-techniek), matte editie		55
315.21PBRKN	Krukrozet (R-techniek), matte editie		55
315.21R	Krukrozet (R-techniek)		53
315.21RKN	Krukrozet (R-techniek)		53
315.21XAH	Krukrozet (H-techniek)		39, 67, 95
315.21XAHKN	Krukrozet (H-techniek)		39, 67, 95
315.21XPH	Krukrozet (H-techniek)	Nieuw	39, 67, 95
315.21XPHKN	Krukrozet (H-techniek)	Nieuw	39, 67, 95
315.23PBR	Krukrozet (R-techniek), matte editie		27
315.23PBRKN	Krukrozet (R-techniek), matte editie		27
315.23R	Krukrozet (R-techniek)		24
315.23RKN	Krukrozet (R-techniek)		24, 129
316ES	Veiligheidsrozet		24, 53, 124
316ESF	Vulschijf		24, 53, 124
316ESKN	Veiligheidsrozet		24, 53
316ESZ	Veiligheidsrozet met cilinderbescherming		24, 53, 124
316ESZLN	Veiligheidsrozet met cilinderbescherming		24, 53
316PBES	Veiligheidsrozet		27, 55, 124
316PBESF	Vulschijf		27, 55, 124
316PBESKN	Veiligheidsrozet		27, 55
316PBESZ	Veiligheidsrozet met cilinderbescherming		27, 55, 124
316PBESZLN	Veiligheidsrozet met cilinderbescherming		27, 55
316PBR	Sleutelrozet, matte editie		27, 55
316PBRFS	Sleutelrozet voor brandwerende deuren, matte editie		27, 55
316PBRFSKN	Sleutelrozet voor brandwerende deuren, matte editie		27, 55
316PBRKN	Sleutelrozet, matte editie		27, 55
316R	Sleutelrozet		24, 53
316RFS	Sleutelrozet voor brandwerende deuren		24, 53
316RFSKN	Sleutelrozet voor brandwerende deuren		24, 53

Type Nr.	Naam	Status	Pagina
316RKN	Sleutelrozet		24, 53
316XAES	Veiligheidsrozet		38, 66, 94, 126
316XAESLN	Veiligheidsrozet		38, 66, 94
316XAESZ	Veiligheidsrozet met cilinderbescherming		38, 66, 94, 126
316XAESZLN	Veiligheidsrozet met cilinderbescherming		38, 66, 94
316XAH	Sleutelrozet		39, 67, 95
316XAHFS	Sleutelrozet voor brandwerende deuren		39, 67, 95
316XAHFSKN	Sleutelrozet voor brandwerende deuren		39, 67, 95
316XAHKN	Sleutelrozet		39, 67, 95
316XAPSKN	Sleutelrozet voor paniekstang		110
316XPES	Sleutelrozet	Nieuw	38, 66, 94, 126
316XPESLN	Sleutelrozet	Nieuw	38, 66, 94
316XPESZ	Veiligheidsrozet met cilinderbescherming	Nieuw	38, 66, 94, 126
316XPESZLN	Veiligheidsrozet met cilinderbescherming	Nieuw	38, 66, 94
316XPH	Sleutelrozet	Nieuw	39, 67, 95
316XPHFS	Sleutelrozet voor brandwerende deuren	Nieuw	39, 67, 95
316XPHFSKN	Sleutelrozet voor brandwerende deuren	Nieuw	39, 67, 95
316XPHKN	Sleutelrozet	Nieuw	39, 67, 95
316XPPSKN	Sleutelrozet voor paniekstang		110
326.20XAL	Doornrozet		153
33.1700	Dubbele haak voor kapstokken		238
33.1770A	Pictogrammen		243
33.1770B	Pictogrammen		243
33.1770D	Pictogrammen		243
33.1770E	Pictogrammen		243
33.1771A	Pictogrammen		243
33.1771B	Pictogrammen		243
33.1771D	Pictogrammen		243
33.1771E	Pictogrammen		243
33.1772A	Pictogrammen		243
33.1772B	Pictogrammen		243
33.1772D	Pictogrammen		243
33.1772E	Pictogrammen		243
33.2010	Greep		164
33.2010B	Greep, matte editie		164
33.2020	Greep		165
33.2023	Greep		166
33.2070	Greep		167
33.2070B	Greep, matte editie		167
33.2070BS	Greep, matte editie		167
33.2070S	Greep		167
33.7010	Garderobestang		240
33.7010.6H	Garderobestang		236, 240
33.7010.6V	Garderobestang		236, 240
33.7010.7H	Garderobestang		236, 240
33.7010.7V	Garderobestang		236, 240
33.7030	Garderobestang		238
33.7100A	Plafondsteun		238

Type Nr.	Naam	Status	Pagina
33.7100B	Plafondsteun		238
33.7300.PB8	Garderobestang		237, 239
33.7310.6HP	Garderobestang		237, 241
33.7310.P8	Garderobestang		237, 241
33.7310.PB8	Garderobestang		237, 241
33.7410.PB8	Garderobestang		237, 241
33602	Opvulplaatje		222, 316
39194	Klink		314
40.1710	Hoed- en jashaak		238
40.2020	Greep		165
40.2023	Greep		166
41382	Beker		237
42527	Deblokkerings sleutel		283
477.05.100	Afvalemmer		284
477.05.20490	Afvalemmer voor hygiënezakjes, zwart	Nieuw	285
477.05.20498	Afvalemmer voor hygiënezakjes		285
477.05.20499	Afvalemmer voor hygiënezakjes		285
477.05.20590	Hygiënecombinatie, zwart	Nieuw	285
477.05.20598	Hygiënecombinatie		285
477.05.20599	Hygiënecombinatie		285
477.05B100	Afvalemmer, matte editie		284
477.05B20498	Afvalemmer voor hygiënezakjes		285
477.05B20499	Afvalemmer voor hygiënezakjes		285
477.05B20598	Hygiënecombinatie		285
477.05B20599	Hygiënecombinatie		285
477.05D100	Afvalemmer, active+		284
477.06.10190	Zeepdispenser, zwart	Nieuw	281
477.06.10198	Zeepdispenser		281
477.06.10199	Zeepdispenser		281
477.06.10290	SENSORIC Zeepdispenser, zwart	Nieuw	280
477.06.10298	SENSORIC Zeepdispenser		280
477.06.10299	SENSORIC Zeepdispenser		280
477.06.10390	SENSORIC Elektronische schuimzeepdispenser, zwart	Nieuw	280
477.06.10398	SENSORIC Elektronische schuimzeepdispenser		280
477.06.10399	SENSORIC Elektronische schuimzeepdispenser		280
477.06.10490	SENSORIC desinfectiemiddeldispenser, zwart	Nieuw	280
477.06.10498	SENSORIC desinfectiemiddeldispenser		280
477.06.10499	SENSORIC desinfectiemiddeldispenser		280
477.06.750	Dispenser voor hygiënezakjes		284
477.06B10198	Zeepdispenser		281
477.06B10199	Zeepdispenser		281
477.06B10298	SENSORIC Zeepdispenser, matte editie		280
477.06B10299	SENSORIC Zeepdispenser, matte editie		280
477.06B10398	SENSORIC Elektronische schuimzeepdispenser, matte editie		280
477.06B10399	SENSORIC Elektronische schuimzeepdispenser, matte editie		280
477.06B10498	SENSORIC desinfectiemiddeldispenser, matte editie		280
477.06B10499	SENSORIC desinfectiemiddeldispenser, matte editie		280
477.06B750	Dispenser voor hygiënezakjes, matte editie		284
477.06.E0360	Lekbak		280

Type Nr.	Naam	Status	Pagina
477.20.010	WC-borstel		282
477.20.100	WC-borstelgarnituur		282
477.20.10005	WC-borstelgarnituur		282
477.20B010	WC-borstel, matte editie		282
477.20B100	WC-borstelgarnituur, matte editie		282
477.20B10005	WC-borstelgarnituur, matte editie		282
477.20D010	WC-borstel, active+		282
477.20D100	WC-borstelgarnituur, active+		282
477.21.100	Toiletrolhouder		283
477.21.150	Toiletrolhouder		283
477.21.200	Reserverolhouder		283
477.21B100	Toiletrolhouder, matte editie		283
477.21B150	Toiletrolhouder, matte editie		283
477.21B200	Reserverolhouder, matte editie		283
477.21D100	Toiletrolhouder, active+		283
477.21D200	Reserverolhouder, active+		283
477.30.020	Haak		238
477.30B020	Haak, matte editie		238
477.90.010	Haak		248, 281
477.90.015	Haak		247
477.90.025	Dubbele haak		248
477.90.030	Haak		250, 281
477.90.035	Haak met deurbuffer		250
477.90.040	Haak		247
477.90.045	Haak		250, 281
477.90.050	Drievoudige haak		248
477.90.051	Drievoudige haak		248
477.90.052	Drievoudige haak		248
477.90.054	Drievoudige haak		250
477.90.060	Jashaak		252
477.90.061	Jashaak		252
477.90.070	Hoed- en jashaak		252
477.90.071	Hoed- en jashaak		252
477.90.080	Hoed- en jashaak		252
477.90.081	Hoed- en jashaak		252
477.90B010	Haak, matte editie		248, 281
477.90B015	Haak, matte editie		247
477.90B025	Dubbele haak, matte editie		248
477.90B030	Haak, matte editie		250, 281
477.90B035	Haak met deurbuffer, matte editie		250
477.90B040	Haak, matte editie		247
477.90B045	Haak, matte editie		250, 281
477.90B050	Drievoudige haak, matte editie		248
477.90B051	Drievoudige haak, matte editie		248
477.90B052	Drievoudige haak, matte editie		248
477.90B060	Jashaak, matte editie		252
477.90B061	Jashaak, matte editie		252
477.90B070	Hoed- en jashaak, matte editie		252
477.90B071	Hoed- en jashaak, matte editie		252
477.90B080	Hoed- en jashaak, matte editie		252
477.90B081	Hoed- en jashaak, matte editie		252
477.90D010	Haak, active+		248, 281

Type Nr.	Naam	Status	Pagina
477.90D025	Dubbele haak, active+		248
477.90D050	Drievoudige haak, active+		248
477.93.010	Haak		246
477.93.020	Dubbele haak		246
477.93.030	Drievoudige haak		246
477.94B010	Haak		246
477.94B020	Dubbele haak		246
477.94B030	Drievoudige haak		246
480.20.00040	WC-borstelgarnituur, verchroomd	Nieuw	276
480.20.00060	WC-borstelgarnituur, poedergecoat	Nieuw	276
480.20.00070	WC-borstelgarnituur, PVD	Nieuw	276
480.20.000XA	WC-borstelgarnituur, mat geborsteld	Nieuw	276
480.21.00040	Toiletrolhouder, verchroomd	Nieuw	276
480.21.00060	Toiletrolhouder, poedergecoat	Nieuw	276
480.21.00070	Toiletrolhouder, PVD	Nieuw	276
480.21.000XA	Toiletrolhouder, mat geborsteld	Nieuw	276
480.21.00140	Toiletrolhouder met planchet, verchroomd	Nieuw	277
480.21.00160	Toiletrolhouder met planchet, poedergecoat	Nieuw	277
480.21.00170	Toiletrolhouder met planchet, PVD	Nieuw	277
480.21.001XA	Toiletrolhouder met planchet, mat geborsteld	Nieuw	277
480.21.00240	Toiletrolhouder met deksel, verchroomd	Nieuw	277
480.21.00260	Toiletrolhouder met deksel, poedergecoat	Nieuw	277
480.21.00270	Toiletrolhouder met deksel, PVD	Nieuw	277
480.21.002XA	Toiletrolhouder met deksel, mat geborsteld	Nieuw	277
480.21.00440	Reserverolhouder, verchroomd	Nieuw	278
480.21.00460	Reserverolhouder, poedergecoat	Nieuw	278
480.21.00470	Reserverolhouder, PVD	Nieuw	278
480.21.004XA	Reserverolhouder, mat geborsteld	Nieuw	278
480.90.00040	Enkele haak, verchroomd	Nieuw	278
480.90.00060	Enkele haak, poedergecoat	Nieuw	278
480.90.00070	Enkele haak, PVD	Nieuw	278
480.90.000XA	Enkele haak, mat geborsteld	Nieuw	278
480.90.00140	Dubbele haak, verchroomd	Nieuw	279
480.90.00160	Dubbele haak, poedergecoat	Nieuw	279
480.90.00170	Dubbele haak, PVD	Nieuw	279
480.90.001XA	Dubbele haak, mat geborsteld	Nieuw	279
480.90.00240	Haaklijst, verchroomd	Nieuw	279
480.90.00260	Haaklijst, poedergecoat	Nieuw	279
480.90.00270	Haaklijst, PVD	Nieuw	279
480.90.002XA	Haaklijst, poedergecoat	Nieuw	279
49444	Kappenheffer		139
505340A	Renovatie-oplossing voor roestvrij staal grepen		180
507700	Adapter voor paniekstang		110
509520	Adapter voor paniekstang		110
535.42ML	Inbouwkom		270
535.42MLB	Inbouwkom, matte editie		270
535.75ML	Inbouwkom		270
535.75MLB	Inbouwkom, matte editie		270
538.60ML	Inbouwkom		270

Type Nr.	Naam	Status	Pagina
538.60MLB	Inbouwkomp, matte editie		270
538.75ML	Inbouwkomp		270
538.75MLB	Inbouwkomp, matte editie		270
538.90ML	Inbouwkomp		270
538.90MLB	Inbouwkomp, matte editie		270
539	Inbouwkomp		271
539B	Inbouwkomp, matte editie		271
542	Inbouwkomp		271
542B	Inbouwkomp, matte editie		271
544.54.120	Inbouwkomp		271
544.54B120	Inbouwkomp, matte editie		271
544.60	Inbouwkomp		271
544.60B	Inbouwkomp, matte editie		271
547.15	Meubelknop		266
547.15B	Meubelknop, matte editie		266
547.32.1	Meubelknop		266
547.32.2	Meubelknop		266
547.32.3	Meubelknop		267
547.32.4	Meubelknop		267
547.32B1	Meubelknop, matte editie		266
547.32B2	Meubelknop, matte editie		266
547.32B3	Meubelknop, matte editie		267
547.32B4	Meubelknop, matte editie		267
548.01	Rozetje		259
548.01B	Rozetje, matte editie		259
548.02	Tegenrozetje		259
548.02B	Tegenrozetje, matte editie		259
548.106	Meubelgreep ø 10 mm		258
548.106B	Meubelgreep ø 10 mm, matte editie		258
548.110	Meubelgreep ø 10 mm		258
548.110B	Meubelgreep ø 10 mm, matte editie		258
548.13.128	Meubelgreep ø 13 mm		262
548.13.192	Meubelgreep ø 13 mm		262
548.13.96	Meubelgreep ø 13 mm		262
548.138	Meubelgreep ø 13 mm		259
548.138B	Meubelgreep ø 10 mm, matte editie		259
548.13B128	Meubelgreep ø 13 mm, matte editie		262
548.13B192	Meubelgreep ø 13 mm, matte editie		262
548.13B96	Meubelgreep ø 13 mm, matte editie		262
548.13BH	Haakje, matte editie		262
548.13BRS	Rozetje, matte editie		262
548.13H	Haakje		262
548.13RS	Rozetje		262
548.16.192	Meubelgreep ø 16 mm		263
548.16.288	Meubelgreep ø 16 mm		263
548.16B192	Meubelgreep ø 16 mm, matte editie		263
548.16B288	Meubelgreep ø 16 mm, matte editie		263
548.17.128	Meubelgreep		264
548.17.128.4	Meubelgreep		264
548.17.64GKW	Meubelgreep		264

Type Nr.	Naam	Status	Pagina
548.17.96	Meubelgreep		264
548.17.96.4	Meubelgreep		264
548.17B128	Meubelgreep, matte editie		264
548.17B128.4	Meubelgreep, matte editie		264
548.17B64GKW	Meubelgreep, matte editie		264
548.17B96	Meubelgreep, matte editie		264
548.17B96.4	Meubelgreep, matte editie		264
548.74	Meubelgreep ø 10 mm		258
548.74B	Meubelgreep ø 10 mm, matte editie		258
548.86	Meubelgreep ø 10 mm		258
548.86B	Meubelgreep ø 10 mm, matte editie		258
548RD42	Meubelgreep ø 10 mm		259
548RD42B	Meubelgreep ø 10 mm, matte editie		259
548RD50	Meubelgreep ø 10 mm		259
548RD50B	Meubelgreep ø 10 mm, matte editie		259
550.23T.41	Greep		163, 315
550.250GKLT	Greep		159
550.250LT	Greep		158
550.300GKWLT	Greep		160
550.30BGKLT	Greep, matte editie		159
550.30BGKWLT	Greep, matte editie		160
550.33BGKLT	Greep, matte editie		159
550.33BKSLT	Greep, matte editie		161
550.33BLT	Greep, matte editie		158
550.33GKLT	Greep		159
550.33GKRLT	Greep		162
550.33GKWLT	Greep		160
550.33KSLT	Greep		161
550.33LT	Greep		158
550.40GKLT	Greep		159
550.40KSLT	Greep		161
550GKLT	Greep		159
550KRKIGA	Greep		163, 315
550KRLT	Greep		162
550LT	Greep		158
552	Greep		263
554	Vingergreepje voor glasdeuren		153
557.13	Meubelknop		268
557.13B	Meubelknop, matte editie		268
557.20	Meubelknop		268
557.20B	Meubelknop, matte editie		268
557.23	Meubelknop		268
557.23B	Meubelknop, matte editie		268
557.32	Meubelknop		269
557.32.4	Meubelknop		269
557.32.6	Meubelknop		269
557.32.7	Meubelknop		269
557.32B	Meubelknop, matte editie		269
557.32B.4	Meubelknop, matte editie		269
557.32B.6	Meubelknop, matte editie		269

Type Nr.	Naam	Status	Pagina
557.32B.7	Meubelknop, matte editie		269
557.32K	Knop		269
557.32KB	Knop, matte editie		269
557.50	Meubelknop		269
557.50.6	Meubelknop		269
557.50.7	Meubelknop		269
557.50B	Meubelknop, matte editie		269
557.50B.6	Meubelknop, matte editie		269
557.50B.7	Meubelknop, matte editie		269
557.50K	Knop		269
557.50KB	Knop, matte editie		269
557.55	Meubelknop		269
557.55.6	Meubelknop		269
557.55.7	Meubelknop		269
557.55B	Meubelknop, matte editie		269
557.55B.6	Meubelknop, matte editie		269
557.55B.7	Meubelknop, matte editie		269
559.23	Kogelknop		268
559.23B	Kogelknop, matte editie		268
562.10.128	Meubelgreep ø 10 mm		260
562.10.64	Meubelgreep ø 10 mm		260
562.10.96	Meubelgreep ø 10 mm		260
562.10B128	Meubelgreep ø 10 mm, matte editie		260
562.10B64	Meubelgreep ø 10 mm, matte editie		260
562.10B96	Meubelgreep ø 10 mm, matte editie		260
562.13.128	Meubelgreep ø 13 mm		261
562.13.192	Meubelgreep ø 13 mm		261
562.13.96	Meubelgreep ø 13 mm		261
562.13B128	Meubelgreep ø 13 mm, matte editie		261
562.13B192	Meubelgreep ø 13 mm, matte editie		261
562.13B96	Meubelgreep ø 13 mm, matte editie		261
570.1	Kleerhanger		242
570.1B	Kleerhanger, matte editie		242
570.2	Kleerhanger		242
570.3	Kleerhanger		242
570.3B	Kleerhanger, matte editie		242
570.4	Kleerhanger		242
570.99.001	Kleerhanger		242
570.99.002	Kleerhanger, matte editie		242
571.3	Kleer- en broekhanger		242
571.4	Kleer- en broekhanger		242
59705	Sleutel voor demontage		139
60.9R	Krukstift		136
610	Deurbuffer		218
610B	Deurbuffer, matte editie		218
611.30	Deurbuffer		218
611.105	Deurbuffer		218

Type Nr.	Naam	Status	Pagina
611.30B	Deurbuffer, matte editie		218
611.60	Deurbuffer		218
611.90	Deurbuffer		218
611XA.15	Deurbuffer		221
611XA.30	Deurbuffer		221
611XA.65	Deurbuffer		211
615	Deurbuffer		218
615B	Deurbuffer, matte editie		218
620.1	Deurbuffer		219
620.2	Deurbuffer		219
620.3	Deurbuffer		219
625	Deurbuffer		219
625.1	Verhogingsschijf		219, 221
625.1B	Verhogingsschijf, matte editie		219
625B	Deurbuffer, matte editie		219
625XA	Deurbuffer		221
63700	Centreerstift		138
69.6B	Krukstift		136
70.9R	Wisselstift		136
702.165.0	Huisnummer		224
702.165.1	Huisnummer		224
702.165.2	Huisnummer		224
702.165.3	Huisnummer		224
702.165.4	Huisnummer		224
702.165.5	Huisnummer		224
702.165.6	Huisnummer		224
702.165.7	Huisnummer		224
702.165.8	Huisnummer		224
702.165.9	Huisnummer		224
702.165.A	Huisnummer		224
702.165.B	Huisnummer		224
702.165.BS	Huisnummer		224
702.165.C	Huisnummer		224
702.165.D	Huisnummer		224
710XA.150.1	Pictogram heer		217
710XA.150.2	Pictogram dame		217
710XA.150.3	Pictogram rolstoel		217
710XA.150.4	Pictogram dames en heren		217
711BD	Pictogram duwen, matte editie		216
711BZ	Pictogram trekken, matte editie		216
711D	Pictogram duwen		216
711DXA	Pictogram duwen		217
711Z	Pictogram trekken		216
711ZXA	Pictogram trekken		217
713	Pictogramomlijsting		237
713.5	Pictogramomlijsting		237
72.3PS	Wisselstift voor anti-paniekslot met gedeelte noot		109, 137
72.3R	Wisselstift voor anti-paniekslot met gedeelte noot		137

Type Nr.	Naam	Status	Pagina
72.6B	Wisselstift voor insteekmontage		136
72.7B	Wisselstift voor insteekmontage		136
72.9PS	Wisselstift voor insteekmontage		109, 137
72.9R	Wisselstift voor insteekmontage		136
79.6B	Wisselstift		136
800.03.400	Bekerhouder met haken, 4 plaatsen		229
800.03.401	Bekerhouder, 4 plaatsen		230
800.03.402	Bekerhouder met drievoudige haak, 4 plaatsen		231
800.03.403	Planchet met haken, 4 plaatsen		232
800.03.404	Planchet met drievoudige haak, 4 plaatsen		233
800.03.410	Uitbreiding bekerhouder met haken, 4 plaatsen		229
800.03.411	Uitbreiding bekerhouder, 4 plaatsen		230
800.03.412	Uitbreiding bekerhouder met drievoudige haak, 4 plaatsen		231
800.03.413	Uitbreiding planchet met haken, 4 plaatsen		232
800.03.414	Uitbreiding planchet met drievoudige haak, 4 plaatsen		233
800.20.01090	WC-borstel		311
800.20.01091	WC-borstel		311
800.20.01099	WC-borstel		311
800.20.10041	WC-borstelgarnituur		308
800.20.10045	WC-borstelgarnituur		308
800.20.10260	WC-borstelgarnituur	Nieuw	308
800.20.10265	WC-borstelgarnituur	Nieuw	308
800.20.20090	WC-borstelgarnituur		311
800.20.20091	WC-borstelgarnituur		311
800.20.20099	WC-borstelgarnituur		311
800.21.10040	Toiletrolhouder		309
800.21.10260	Toiletrolhouder	Nieuw	309
800.21.11040	Toiletrolhouder		308
800.21.11090	Toiletrolhouder		312
800.21.11260	Toiletrolhouder	Nieuw	308
800.21.30040	Reserverolhouder		309
800.21.30260	Reserverolhouder	Nieuw	309
800.90.01040	Haak		310
800.90.01090	Haak		312
800.90.01260	Haak	Nieuw	310
800.90.02040	Haak		310
800.90.02090	Haak		312
800.90.02260	Haak	Nieuw	310
800.90.03091	Haak		249, 313
800.90.03099	Haak		249, 313
800.90.04091	Dubbele haak		249, 313
800.90.04099	Dubbele haak		249, 313
800.90.05091	Drievoudige haak		249, 313
800.90.05099	Drievoudige haak		249, 313
800.90.06040	Dubbele haak		310
800.90.06260	Dubbele haak	Nieuw	310
800PSB	Beluchttingsrooster		224
801.21.300	Toiletrolhouder		283
801.21B300	Toiletrolhouder, matte editie		283

Type Nr.	Naam	Status	Pagina
801.90.010	Haak		247
801.90.020	Dubbele haak		247
801.90.030	Dubbele haak voor kapstokken		251
801.90.031	Dubbele haak voor kapstokken met symbooldragers		251
801.90.040	Dubbele haak voor kapstokken		251
801.90B010	Haak, matte editie		247
801.90B020	Dubbele haak, matte editie		247
801.90B030	Dubbele haak voor kapstokken, matte editie		251
801.90B040	Dubbele haak voor kapstokken, matte editie		251
801.90D010	Haak, active+		247
801.91.010	Pictogram heer		216
801.91.020	Pictogram dame		216
801.91.030	Pictogram rolstoel		216
801.91.040	Pictogram dames en heren		216
801.91B010	Pictogram heer, matte editie		216
801.91B020	Pictogram dame, matte editie		216
801.91B030	Pictogram rolstoel, matte editie		216
801.91B040	Pictogram dames en heren		216
805.05.200	Afvalemmer voor hygiënezakjes		306
805.05.210	Hygiënecombinatie		306
805.06.700	Dispenser voor hygiënezakjes		307
805.20.010	WC-borstel		286
805.20.020	WC-borstel	288, 296,	305
805.20.100	WC-borstelgarnituur		286
805.20.200	WC-borstelgarnituur		305
805.21.100	Toiletrolhouder		287
805.21.200	Reserverolhouder		287
805.21.500	Toiletrolhouder		305
805.21.550	Toiletrolhouder 2-fach		305
805.21.600	Houder voor grote toiletrollen		306
805.90.011	Haak		254, 287
805.90.025	Dubbele haak		254, 287
805.90.030	Haak		254, 287
805.90.100	Haak		307
805.90.110	Haak		307
805.90.120	Dubbele haak		307
850.300	Vergrendeling		314
850.301	Vergrendeling		314
850.350	Vergrendeling		314
850.500	Achteraanslag		314
900.05.00560	Afvalemmer voor hygiënezakjes, gepoedercoat		300
900.05.00570	Afvalemmer voor hygiënezakjes, PVD	Nieuw	300
900.05.005XA	Afvalemmer voor hygiënezakjes, mat geborsteld		300
900.05.005XC	Afvalemmer voor hygiënezakjes, glanzend gepolijst	Nieuw	300
900.05.00660	Hygiënecombinatie, gepoedercoat		300
900.05.00670	Hygiënecombinatie, PVD	Nieuw	300
900.05.006XA	Hygiënecombinatie, mat geborsteld		300
900.05.006XC	Hygiënecombinatie, glanzend gepolijst	Nieuw	300
900.06.00460	Zeeppdispenser, gepoedercoat		291

Type Nr.	Naam	Status	Pagina
900.06.00470	Zeepdispenser, PVD		291
900.06.004XA	Zeepdispenser, mat geborsteld		291
900.06.004XC	Zeepdispenser, glanzend gepolijst	Nieuw	291
900.06.00860	SENSORIC desinfectiemiddeldispenser, gepoedercoat		291
900.06.00870	SENSORIC desinfectiemiddeldispenser, PVD	Nieuw	291
900.06.008XA	SENSORIC desinfectiemiddeldispenser, mat geborsteld		291
900.06.008XC	SENSORIC desinfectiemiddeldispenser, glanzend gepolijst	Nieuw	291
900.06.01160	Dispenser voor hygiënezakjes, gepoedercoat		300
900.06.01170	Dispenser voor hygiënezakjes, PVD	Nieuw	300
900.06.011XA	Dispenser voor hygiënezakjes		300
900.06.011XC	Dispenser voor hygiënezakjes, glanzend gepolijst	Nieuw	300
900.06.01260	Desinfectiedispenser zuil, gepoedercoat		294
900.06.012XA	Desinfectiedispenser zuil, mat geborsteld		294
900.06.01660	SENSORIC desinfectiemiddeldispenser, gepoedercoat		293
900.06.E0160	Legbak		291
900.06.E0660	Legbak		294
900.20.00040	WC-borstelgarnituur, verchroomd		296
900.20.00060	WC-borstelgarnituur, gepoedercoat		296
900.20.00070	WC-borstelgarnituur, PVD	Nieuw	296
900.20.000XA	WC-borstelgarnituur, mat geborsteld		296
900.20.01060	WC-borstel, gepoedercoat		288, 296, 308
900.20.01070	WC-borstel, PVD	Nieuw	288, 296
900.21.00040	Toiletrolhouder, verchroomd		297
900.21.00060	Toiletrolhouder, gepoedercoat		297
900.21.00070	Toiletrolhouder, PVD	Nieuw	297
900.21.000XA	Toiletrolhouder, mat geborsteld		297
900.21.00160	Houder voor grote toiletrollen, gepoedercoat		299
900.21.001XA	Houder voor grote toiletrollen, mat geborsteld		299
900.21.00440	Toiletrolhouder met planchet, verchroomd		297
900.21.00460	Toiletrolhouder met planchet, gepoedercoat		297
900.21.00470	Toiletrolhouder met planchet, PVD	Nieuw	297
900.21.004XA	Toiletrolhouder met planchet, mat geborsteld		297
900.21.00540	Toiletrolhouder met deksel, verchroomd		298
900.21.00560	Toiletrolhouder met deksel, gepoedercoat		298
900.21.00570	Toiletrolhouder met deksel, PVD	Nieuw	298
900.21.005XA	Toiletrolhouder met deksel, mat geborsteld		298
900.21.00640	Reserverolhouder, verchroomd		298
900.21.00660	Reserverolhouder, gepoedercoat		298
900.21.00670	Reserverolhouder, PVD	Nieuw	298
900.21.006XA	Reserverolhouder, mat geborsteld		298
900.21.E01	Carrousel voor houder voor grote toiletrollen		299
900Q20.00040	WC-borstelgarnituur, gepoedercoat	Nieuw	300
900Q20.00060	WC-borstelgarnituur, mat geborsteld	Nieuw	300
900Q20.00160	WC-borstelgarnituur, gepoedercoat	Nieuw	301
900Q20.00170	WC-borstelgarnituur, PVD	Nieuw	301
900Q20.001XA	WC-borstelgarnituur, mat geborsteld	Nieuw	301
900Q20.001XC	WC-borstelgarnituur, glanzend gepolijst	Nieuw	301
900Q21.00040	Toiletrolhouder, verchroomd	Nieuw	302
900Q21.00060	Toiletrolhouder, gepoedercoat	Nieuw	302
900Q21.00070	Toiletrolhouder, PVD	Nieuw	302
900Q21.000XA	Toiletrolhouder, mat geborsteld	Nieuw	302

Algemene informatie | Bestelnummerregister

Type Nr.	Naam	Status	Pagina
900Q21.00140	Toiletrolhouder met deksel, verchroomd	Nieuw	302
900Q21.00160	Toiletrolhouder met deksel, gepoedercoat	Nieuw	302
900Q21.00170	Toiletrolhouder met deksel, PVD	Nieuw	302
900Q21.001XA	Toiletrolhouder met deksel, mat geborsteld	Nieuw	302
900Q21.00240	Toiletrolhouder met planchet, verchroomd	Nieuw	302
900Q21.00260	Toiletrolhouder met planchet, gepoedercoat	Nieuw	302
900Q21.00270	Toiletrolhouder met planchet, PVD	Nieuw	302
900Q21.002XA	Toiletrolhouder met planchet, mat geborsteld	Nieuw	302
900Q21.00340	Reserverolhouder, verchroomd	Nieuw	303
900Q21.00360	Reserverolhouder, gepoedercoat	Nieuw	303
900Q21.00370	Reserverolhouder, PVD	Nieuw	303
900Q21.003XA	Reserverolhouder, mat geborsteld	Nieuw	303
900Q21.00440	Reserverolhouder, verchroomd	Nieuw	303
900Q21.00460	Reserverolhouder, gepoedercoat	Nieuw	303
900Q21.00470	Reserverolhouder, PVD	Nieuw	303
900Q21.004XA	Reserverolhouder, mat geborsteld	Nieuw	303
900Q90.00040	Enkele haak, verchroomd	Nieuw	304
900Q90.00060	Enkele haak, gepoedercoat	Nieuw	304
900Q90.00070	Enkele haak, PVD	Nieuw	304
900Q90.000XA	Enkele haak, mat geborsteld	Nieuw	304
900Q90.00170	Dubbele Haak, PVD	Nieuw	304
900Q90.001XA	Dubbele Haak, mat geborsteld	Nieuw	304
900Q90.00240	Dubbele Haak, verchroomd	Nieuw	304
900Q90.00260	Dubbele Haak, gepoedercoat	Nieuw	304
900Q90.00340	Haaklijst, verchroomd	Nieuw	304
900Q90.00360	Haaklijst, gepoedercoat	Nieuw	304
921037	Borstelkop		282, 286
921038	Borstelkop		282, 286
921044	Borstelkop		282, 286
921050	Borstelkop	276, 288, 296, 301, 305, 308, 311	
921051	Borstelkop	276, 288, 296, 301, 305, 308, 311	
921052	Borstelkop	276, 288, 296, 301, 305, 308, 311	
950.06.10201	SENSORIC elektronische desinfectiemiddel- en zeepdispenser		292
950.06.102XA	SENSORIC elektronische desinfectiemiddel- en zeepdispenser		292
950.06.10301	SENSORIC desinfectiedispenser zuil		295
950.06.103XA	SENSORIC desinfectiedispenser zuil		295
950.90.01050	Haak		254
950.90.02550	Dubbele haak		254
AF50.1	Opvulplaatje		222, 316
AF50.1B	Opvulplaatje, matte editie		223, 316
AF75.2B	Opvulplaatje, matte editie		223, 316
B9505.50L	Opschroefpaumelle		222, 316
B9505.50R	Opschroefpaumelle		222, 316
B9505.75LF	Oxpschroefpaumelle (veerscharnier)		222, 316
B9505.75LK	Opschroefpaumelle		222, 316
B9505.75RF	Opschroefpaumelle (veerscharnier)		222, 316
B9505.75RK	Opschroefpaumelle		222, 316
B9505B.50L	Opschroefpaumelle, matte editie		223, 316

Type Nr.	Naam	Status	Pagina
B9505B.50R	Opschroefpaumelle, matte editie		223, 316
B9505B.75LF	Opschroefpaumelle (veerscharnier), matte editie		223, 316
B9505B.75LK	Opschroefpaumelle, matte editie		223, 316
B9505B.75RF	Opschroefpaumelle (veerscharnier), matte editie		223, 316
B9505B.75RK	Opschroefpaumelle, matte editie		223, 316
BA1.30PA	Bevestigingswijze 1...PA		181
BA1.30PAB	Bevestigingswijze 1...PA, matte editie		181
BA1.30STG	Bevestigingswijze 1...STG		181
BA1.30STGB	Bevestigingswijze 1...STG, matte editie		181
BA1.33PA	Bevestigingswijze 1...PA		181
BA1.33PAB	Bevestigingswijze 1...PA, matte editie		181
BA1.33STG	Bevestigingswijze 1...STG		181
BA1.40PA	Bevestigingswijze 1...PA		181
BA17.4	Bevestigingswijze 4		272
BA17.4B	Bevestigingswijze 4, matte editie		272
BA2.30PA	Bevestigingswijze 2...PA		181
BA2.30PAB	Bevestigingswijze 2...PA, matte editie		181
BA2.30STG	Bevestigingswijze 2...STG		181
BA2.30STGB	Bevestigingswijze 2...STG, matte editie		181
BA2.33PA	Bevestigingswijze 2...PA		181
BA2.33PAB	Bevestigingswijze 2...PA, matte editie		181
BA2.33STG	Bevestigingswijze 2...STG		181
BA2.40PA	Bevestigingswijze 2...PA		181
BA20.1	Bevestigingswijze 1		272
BA20.1B	Bevestigingswijze 1, matte editie		272
BA20.21	Bevestigingswijze 21		272
BA20.21B	Bevestigingswijze 21, matte editie		272
BA20.4	Bevestigingswijze 4		272, 315
BA20.4B	Bevestigingswijze 4, matte editie		272
BA20.6	Bevestigingswijze 6		272
BA20.7	Bevestigingswijze 7		272
BA23.1	Bevestigingswijze 1		272
BA23.1B	Bevestigingswijze 1, matte editie		272
BA23.21	Bevestigingswijze 21		272
BA23.21B	Bevestigingswijze 21, matte editie		272
BA23.4	Bevestigingswijze 4		272
BA23.4B	Bevestigingswijze 4, matte editie		272
BA23.6	Bevestigingswijze 6		272
BA23.7	Bevestigingswijze 7		272
BA4.08.12	Bevestigingswijze 4.08.12		178
BA4.08.12B	Bevestigingswijze 4.08.12, matte editie		178
BA4.08.12XA2	Bevestigingswijze 4.08.12X...		178
BA4.08.12XA3	Bevestigingswijze 4.08.12X...		178
BA4.08.12XA3R	Bevestigingswijze 4...X...		178
BA4.12.20	Bevestigingswijze 4...		178
BA4.12.20B	Bevestigingswijze 4..., matte editie		178
BA4.12.20R	Bevestigingswijze 4...		178
BA4.12.20XA2	Bevestigingswijze 4...X...		178
BA4.12.20XA3	Bevestigingswijze 4...X...		178
BA4.12.20XA3R	Bevestigingswijze 4...X...		178
BA4.20.30	Bevestigingswijze 4...		178

Type Nr.	Naam	Status	Pagina
BA4.20.30B	Bevestigingswijze 4..., matte editie		178
BA4.20.30R	Bevestigingswijze 4...		178
BA4.20.30XA2	Bevestigingswijze 4...X...		178
BA4.20.30XA3	Bevestigingswijze 4...X...		178
BA4.20.30XA3R	Bevestigingswijze 4...X...		178
BA4.30.40	Bevestigingswijze 4...		178
BA4.30.40B	Bevestigingswijze 4..., matte editie		178
BA4.30.40R	Bevestigingswijze 4...		178
BA4.30.40XA2	Bevestigingswijze 4...X...		178
BA4.30.40XA3	Bevestigingswijze 4...X...		178
BA4.30.40XA3R	Bevestigingswijze 4...X...		178
BA4.40.50	Bevestigingswijze 4...		178
BA4.40.50B	Bevestigingswijze 4..., matte editie		178
BA4.40.50R	Bevestigingswijze 4...		178
BA4.40.50XA2	Bevestigingswijze 4...X...		178
BA4.40.50XA3	Bevestigingswijze 4...X...		178
BA4.40.50XA3R	Bevestigingswijze 4...X...		178
BA4.50.60	Bevestigingswijze 4...		178
BA4.50.60B	Bevestigingswijze 4..., matte editie		178
BA4.50.60R	Bevestigingswijze 4...		178
BA4.50.60XA2	Bevestigingswijze 4...X...		178
BA4.50.60XA3	Bevestigingswijze 4...X...		178
BA4.50.60XA3R	Bevestigingswijze 4...X...		178
BA4.60.70	Bevestigingswijze 4...		178
BA4.60.70B	Bevestigingswijze 4..., matte editie		178
BA4.60.70R	Bevestigingswijze 4...		178
BA4.60.70XA2	Bevestigingswijze 4...X...		178
BA4.60.70XA3	Bevestigingswijze 4...X...		178
BA4.60.70XA3R	Bevestigingswijze 4...X...		178
BA4.70.80	Bevestigingswijze 4...		178
BA4.70.80B	Bevestigingswijze 4..., matte editie		178
BA4.70.80R	Bevestigingswijze 4...		178
BA4.70.80XA2	Bevestigingswijze 4...X...		178
BA4.70.80XA3	Bevestigingswijze 4...X...		178
BA4.70.80XA3R	Bevestigingswijze 4...X...		178
BA4.80.90	Bevestigingswijze 4...		178
BA4.80.90B	Bevestigingswijze 4..., matte editie		178
BA4.80.90R	Bevestigingswijze 4...		178
BA4.80.90XA2	Bevestigingswijze 4...X...		178
BA4.80.90XA3	Bevestigingswijze 4...X...		178
BA4.80.90XA3R	Bevestigingswijze 4...X...		178
BA5.0	Bevestigingswijze 5.0		177
BA5.0.35.40	Bevestigingswijze 5.0...		179
BA5.0.35.40B	Bevestigingswijze 5.0..., matte editie		179
BA5.0.40.45	Bevestigingswijze 5.0...		179
BA5.0.40.45B	Bevestigingswijze 5.0..., matte editie		179
BA5.0.45.50	Bevestigingswijze 5.0...		179
BA5.0.45.50B	Bevestigingswijze 5.0..., matte editie		179
BA5.0.50.55	Bevestigingswijze 5.0...		179
BA5.0.50.55B	Bevestigingswijze 5.0..., matte editie		179
BA5.0.55.70	Bevestigingswijze 5.0...		179
BA5.0.55.70B	Bevestigingswijze 5.0..., matte editie		179

Type Nr.	Naam	Status	Pagina
BA5.0.70.85	Bevestigingswijze 5.0...		179
BA5.0.70.85B	Bevestigingswijze 5.0..., matte editie		179
BA5.0B	Bevestigingswijze 5.0, matte editie		177
BA5.1	Bevestigingswijze 5.1...		176
BA5.1.55.70	Bevestigingswijze 5.1...		179
BA5.1.55.70R	Bevestigingswijze 5.1...		179
BA5.1.70.85	Bevestigingswijze 5.1...		179
BA5.1.70.85R	Bevestigingswijze 5.1...		179
BA5.1G	Bevestigingswijze 5.1...		176
BA5.1GR	Bevestigingswijze 5.1...		176
BA5.1R	Bevestigingswijze 5.1...		176
BA5.2	Bevestigingswijze 5.2...		176
BA5.2.38.43	Bevestigingswijze 5.2...		179
BA5.2.38.43R	Bevestigingswijze 5.2...		179
BA5.2.43.48	Bevestigingswijze 5.2...		179
BA5.2.43.48R	Bevestigingswijze 5.2...		179
BA5.2.48.55	Bevestigingswijze 5.2...		179
BA5.2.48.55R	Bevestigingswijze 5.2...		179
BA5.2R	Bevestigingswijze 5.2...		176
BA5.3L16	Bevestigingswijze 5.3...		176
BA5.3L16R	Bevestigingswijze 5.3...		176
BA5.3L17	Bevestigingswijze 5.3...		176
BA5.3L17R	Bevestigingswijze 5.3...		176
BA5.3L18	Bevestigingswijze 5.3...		176
BA5.3L18R	Bevestigingswijze 5.3...		176
BA5.3L19	Bevestigingswijze 5.3...		176
BA5.3L19R	Bevestigingswijze 5.3...		176
BA5.3L20	Bevestigingswijze 5.3...		176
BA5.3L20R	Bevestigingswijze 5.3...		176
BA5.3L21	Bevestigingswijze 5.3...		176
BA5.3L21R	Bevestigingswijze 5.3...		176
BA5.3L22	Bevestigingswijze 5.3...		176
BA5.3L22R	Bevestigingswijze 5.3...		176
BA5.3L23	Bevestigingswijze 5.3...		176
BA5.3L23R	Bevestigingswijze 5.3...		176
BA5.3L24	Bevestigingswijze 5.3...		176
BA5.3L24R	Bevestigingswijze 5.3...		176
BA5.3L25	Bevestigingswijze 5.3...		176
BA5.3L25R	Bevestigingswijze 5.3...		176
BA5.3L26	Bevestigingswijze 5.3...		176
BA5.3L26R	Bevestigingswijze 5.3...		176
BA5.3L27	Bevestigingswijze 5.3...		176
BA5.3L27R	Bevestigingswijze 5.3...		176
BA5.3L28	Bevestigingswijze 5.3...		176
BA5.3L28R	Bevestigingswijze 5.3...		176
BA5.3L29	Bevestigingswijze 5.3...		176
BA5.3L29R	Bevestigingswijze 5.3...		176
BA5.3L30	Bevestigingswijze 5.3...		176
BA5.3L30R	Bevestigingswijze 5.3...		176
BA5.3L31	Bevestigingswijze 5.3...		176
BA5.3L31R	Bevestigingswijze 5.3...		176
BA5.7.08.13R	Bevestigingswijze 5.7...R		

Algemene informatie | Bestelnummerregister

Type Nr.	Naam	Status	Pagina
BA5.7.1	Bevestigingswijze 5.7...		
BA5.7.13.18R	Bevestigingswijze 5.7...R		
BA5.7.18.23R	Bevestigingswijze 5.7...R		
BA5.7.1R	Bevestigingswijze 5.7...R		176
BA5.7.2	Bevestigingswijze 5.7...		
BA5.7.23.28R	Bevestigingswijze 5.7...R		
BA5.7.28.33R	Bevestigingswijze 5.7...R		
BA5.7.2R	Bevestigingswijze 5.7...R		176
BA5.7.33.38R	Bevestigingswijze 5.7...R		
BA5.7.38.43	Bevestigingswijze 5.7...		
BA5.7.38.43R	Bevestigingswijze 5.7...R		179
BA5.7.3L16	Bevestigingswijze 5.7...		176
BA5.7.3L16R	Bevestigingswijze 5.7...R		176
BA5.7.3L17	Bevestigingswijze 5.7...		176
BA5.7.3L17R	Bevestigingswijze 5.7...R		176
BA5.7.3L18	Bevestigingswijze 5.7...		176
BA5.7.3L18R	Bevestigingswijze 5.7...R		176
BA5.7.3L19	Bevestigingswijze 5.7...		176
BA5.7.3L19R	Bevestigingswijze 5.7...R		176
BA5.7.3L20	Bevestigingswijze 5.7...		176
BA5.7.3L20R	Bevestigingswijze 5.7...R		176
BA5.7.3L21	Bevestigingswijze 5.7...		176
BA5.7.3L21R	Bevestigingswijze 5.7...R		176
BA5.7.3L22	Bevestigingswijze 5.7...		176
BA5.7.3L22R	Bevestigingswijze 5.7...R		176
BA5.7.3L23	Bevestigingswijze 5.7...		176
BA5.7.3L23R	Bevestigingswijze 5.7...R		176
BA5.7.3L24	Bevestigingswijze 5.7...		176
BA5.7.3L24R	Bevestigingswijze 5.7...R		176
BA5.7.3L25	Bevestigingswijze 5.7...		176
BA5.7.3L25R	Bevestigingswijze 5.7...R		176
BA5.7.3L26	Bevestigingswijze 5.7...		176
BA5.7.3L26R	Bevestigingswijze 5.7...R		176
BA5.7.3L27	Bevestigingswijze 5.7...		176
BA5.7.3L27R	Bevestigingswijze 5.7...R		176
BA5.7.3L28	Bevestigingswijze 5.7...		176
BA5.7.3L28R	Bevestigingswijze 5.7...R		176
BA5.7.3L29	Bevestigingswijze 5.7...		176
BA5.7.3L29R	Bevestigingswijze 5.7...R		176
BA5.7.3L30	Bevestigingswijze 5.7...		176
BA5.7.3L30R	Bevestigingswijze 5.7...R		176
BA5.7.3L31	Bevestigingswijze 5.7...		176
BA5.7.3L31R	Bevestigingswijze 5.7...R		176
BA5.7.43.48	Bevestigingswijze 5.7...		
BA5.7.43.48R	Bevestigingswijze 5.7...R		179
BA5.7.48.55	Bevestigingswijze 5.7...		
BA5.7.48.55R	Bevestigingswijze 5.7...R		179
BA5.7.55.70	Bevestigingswijze 5.7...		
BA5.7.55.70R	Bevestigingswijze 5.7...R		179
BA5.7.70.85	Bevestigingswijze 5.7...		
BA5.7.70.85R	Bevestigingswijze 5.7...R		179
BA55.70	Aanvullende set		179

Type Nr.	Naam	Status	Pagina
BA55.70R	Aanvullende set		179
BA6.3.25	Bevestigingswijze 6.3...		177
BA6.3.25R	Bevestigingswijze 6.3...		177
BA6.3.35	Bevestigingswijze 6.3...		177
BA6.3.35R	Bevestigingswijze 6.3...		177
BA6.3.60	Bevestigingswijze 6.3...		177
BA6.3.60R	Bevestigingswijze 6.3...		177
BA6.7	Bevestigingswijze 6.7...		177
BA6.7R	Bevestigingswijze 6.7...		177
BA70.85	Aanvullende set:		179
BA70.85R	Aanvullende set:		179
BA8.08.12	Bevestigingswijze 8.08.12		180
BA8.08.12R	Bevestigingswijze 8.08.12R		180
BA8.08.12X	Bevestigingswijze 8.08.12X		180
BA8.12.20	Bevestigingswijze 8....		180
BA8.12.20R	Bevestigingswijze 8....		180
BA8.20.30	Bevestigingswijze 8....		180
BA8.20.30R	Bevestigingswijze 8....		180
BA8.30.40	Bevestigingswijze 8....		180
BA8.30.40R	Bevestigingswijze 8....		180
BA8.40.50	Bevestigingswijze 8....		180
BA8.40.50R	Bevestigingswijze 8....		180
BA8.50.60	Bevestigingswijze 8....		180
BA8.50.60R	Bevestigingswijze 8....		180
BA8.60.70	Bevestigingswijze 8....		180
BA8.60.70R	Bevestigingswijze 8....		180
BA8.70.80	Bevestigingswijze 8....		180
BA8.70.80R	Bevestigingswijze 8....		180
BA8.80.90	Bevestigingswijze 8....		180
BA8.80.90R	Bevestigingswijze 8....		180
BA9.1.15.20	Bevestigingswijze 9.1...		177
BA9.1.18.23	Bevestigingswijze 9.1...		177
BL305.6.00	Boormal		138
BL305.6.10U	Boormal		138
BL550.08	Boormal		138
BM1106	Bevestigingsmateriaal voor profieldeur (10 per verpakking)		139
BM1182	Bevestigingsmateriaal voor scheidingswanddeuren	222, 223, 316	
BM1183	Bevestigingsmateriaal voor scheidingswanddeuren	222, 223, 316	
FSDG550.08	Krukgreepgarnitur		102
FSDG550.08D	Krukgreepgarnitur		102
FSDG550.08DF	Krukgreepgarnitur		102
FSDG550.08F	Krukgreepgarnitur		102
FSDG550.08Z	Krukgreepgarnitur		102
FSDG550.08ZF	Krukgreepgarnitur		102
FSDG550.18	Krukgreepgarnitur		102
MV72	Montagehulpstuk		136
PS111XA10	Paniekstang volgens EN 1125		108

Type Nr.	Naam	Status	Pagina
PS111XA20	Paniekstang volgens EN 1125		108
PS111XA2060	Paniekstang volgens EN 1126		108
PS111XA30	Paniekstang volgens EN 1125		108
PS111XA40	Paniekstang volgens EN 1125		108
PS111XA4060	Paniekstang volgens EN 1125		108
PS160XA10	Paniekstang volgens EN 1125		109
PS160XA20	Paniekstang volgens EN 1125		109
PS160XA2060	Paniekstang volgens EN 1125		109
PS160XA30	Paniekstang volgens EN 1125		109
PS160XA40	Paniekstang volgens EN 1125		109
PS160XA4060	Paniekstang volgens EN 1125		109
PSXP.E03	Adapter voor paniekstang		110
PSXP.E04	Adapter voor paniekstang		110
ZF27	Centreerfrees		138
ZF27HM	Centreerfrees		138

PREMIUMKWALITEIT

Geselecteerde materialen en hun zorgvuldige verwerking garanderen duurzame producten en uitstekende kwaliteit. Sinds mensenheugenis produceert HEWI haar polyamide-producten in de fabriek in Nordhessen. Als premiummerk biedt HEWI hoogwaardige, duurzame systeemoplossingen en maakt en doorlopende vormgeving van voordeur tot badkamer mogelijk.

CE-AANDUIDING

CE Voor medische producten geldt de richtlijn 93/42 EEG en deze moeten – dit is wettelijk vereist – van een CE-kenmerk worden voorzien. Het CE-kenmerk mag slechts na het met succes voltooien van de – het product betreffende – CE conformiteitsbeoordelingsprocedure worden aangebracht. U kunt er daardoor zeker van zijn dat de door HEWI gekenmerkte producten aan de veiligheidsnormen voldoen.

GS-GETOETST

Al onze garderobes worden aan een vrijwillige controle door de Duitse TÜV (Vereniging voor technische kwaliteitscontrole) onderworpen. Met HEWI krijgt u dus getoetste veiligheid (van daar de afkorting GS = geprüfte Sicherheit). Voor u betekent dat: U kunt erop rekenen dat HEWI producten in ieder geval aan de actuele veiligheidsstandaards voldoen en meestal zelfs nog verder gaan.

DUURZAAMHEID

Processen die hulpbronnen te behouden, de beste kwaliteit en extreme duurzaamheid bijdragen aan de ontwikkeling van milieuvriendelijke producten. Elke werkstap bij HEWI wordt gecontroleerd op milieuvriendelijkheid en zo nodig geoptimaliseerd. Het milieubeheersysteem van HEWI voldoet sinds 1998 aan de internationale normen. HEWI producten kunnen worden gerecycled.



CERTIFIZERINGEN

Voor de toepassingsgebieden ontwikkeling, productie en verkoop van bewegwijzingen, bouwbeslagen, elektronische sluit systemen, wandleuningen, sanitaire accessoires en barrièrevrije producten evenals kunststof spuitgietproducten inclusief de daartoe benodigde vormen en bedrijfsmiddelen, zijn de volgende certificaties door geaccrediteerde certificatie-maatschappijen bevestigd:

EN ISO 9001

Al sinds 1994 werkt HEWI in alle ondernemingsprocessen volgens de kwaliteitsrichtlijnen van de EN ISO 9001. Daarmee hebben wij ons verplicht om bij alle ondernemingsgebieden op superieure kwaliteit te letten. Voor u betekent dit dat u bij HEWI altijd premiumkwaliteit krijgt.

EN ISO 14001

Het milieumanagementsysteem van HEWI voldoet aan internationale standaards en is sinds 1998 door geaccrediteerde ondernemingen gecertificeerd. De lange levensduur van onze producten levert een actieve bijdrage om het milieu te ontlasten.

EN ISO 50001

Dankzij een consistente energiebeheer, hebben we de verplichting om systematisch de ontwikkeling van de mogelijkheden om energie te besparen in het bedrijf en maken metingen met een specifiek doel. Sinds 2014 een alomvattend energie-management systeem ondersteunt de continue verbetering van onze energie prestaties.

De certificaten kunnen naar wens opgevraagd worden.

VEILIG MET SYSTEEM

Het kwaliteitskeurmerk veiligheid met systeem van de Berufsgenossenschaft Chemie onderscheidt de arbeidsveiligheid bij HEWI.

PARTNER

HEWI is betrokken in een breed netwerk en is daarom lid van verschillende bonden.



KLEINE ORDERS

Voor orders met een nettowaarde onder 150 EUR wordt er een toeslag van 25 EUR berekend.

SPOEDORDERS

Voor orders die op uitdrukkelijke wens van de klant een interne doorlooptijd (vanaf de bevestigde ontvangst van de bestelling tot overgave van de goederen aan de transporteur) van niet meer dan 48 uren hebben, wordt er buiten de transportkosten noch een toeslag van 15 EUR berekend.

DIRECTE LEVERINGEN

Voor directe leveringen (aan een ander adres als het normale leveradres) die een nettowaarde hebben onder 150,00 EUR, wordt er een toeslag van 15 EUR berekend.

MAX. TOESLAG

Het max. toeslag voor kleine orders + sporders + directe leveringen belooft op 40 EUR.

TRANSPORTKOSTEN

Voor leveringen tot een nettowaarde van 250 EUR bereken wij 4,50 EUR transportkosten. Vanaf een nettowaarde van 250,00 EUR leveren wij franco.

POLYAMIDE EN VERCHROOMDE OPPERVLAKKEN – MATERIAALEIGENSCHAPPEN EN ONDERHOUDSINSTRUCTIES

HEWI producten van polyamide zijn eenvoudig te onderhouden. In de regel is af en toe afvegen met een vochtige doek voldoende. Wilt u toch reinigingsmiddelen gebruiken, dan dient u op het volgende te letten: gebruik uitsluitend reinigingsmiddelen met een pH-waarde tussen 6 en 8. Geschikt voor reiniging zijn middelen die wasactieve stoffen als fosfaten, zeep en tensiden als werkzame component hebben.

Niet gebruikt mogen worden: zuurhoudende, alkalische en chloorhoudende reinigingsproducten en producten met schuurmiddelen.

Het gebruik van schurende instrumenten als bijvoorbeeld borstels dient eveneens vermeden te worden. Een voorwaarde voor het gebruik van wat voor reinigingsmiddel dan ook, is dat u zich houdt aan de gebruiksaanwijzing van de product (m.b.t. concentratie, inwerkingsduur, etc.).

ROESTVRIJ STAAL – MATERIAALEIGENSCHAPPEN EN ONDERHOUDSINSTRUCTIES

Vanwege hun gladde oppervlak en hun hoge bestendigheid tegen reinigings- en desinfecterend middelen zijn bouwelementen van roestvrij staal bijzonder goed te reinigen. Afvegen met warm water en met in de handel gebruikelijke reinigingsmiddelen is voldoende. Ijzerhoudende voorwerpen zijn niet geschikt om te worden gereinigd, omdat er door wrijving roest op het roestvrij stalen oppervlak kan worden gevormd. Ijzer, zuur of chloor bevattende reinigingsmiddelen zijn niet geschikt voor het reinigen, omdat vreemde of roest op het roestvast stalen oppervlak kan vormen. Schuurmiddelen of reinigingsmiddelen met schuurmiddelen additief moet ook worden vermeden. De oppervlakken van de HEWI producten kunnen worden aangetaast en beschadigd afhankelijk van zorg.

VERDERE INFORMATIE OVER HET REINIGING VAN HEWI PRODUCTEN

Een gedetailleerde lijst met toegestane reinigingsmiddelen is op aanvraag bij ons ordercenter verkrijgbaar. Een garantie voor schade, veroorzaakt door ondeskundig gebruik, is uitgesloten.

Voor nadere inlichtingen kunt u contact opnemen met de HEWI Support, tel. 00800 4394 4394.

Internationale verkoopvoorwaarden

§ 1 Toepasselijkheid van deze internationale verkoopvoorwaarden

(1) De voorwaarden in deze Internationale verkoopvoorwaarden, die een integraal onderdeel vormen van het koopcontract, gelden voor alle vanaf 2/1/2020 gesloten koopcontracten en worden van toepassing als de doorslaggevende woonplaats van de koper buiten Duitsland ligt. Deze Internationale verkoopvoorwaarden zijn uitsluitend van toepassing. Strijdige, van deze Internationale verkoopvoorwaarden afwijkende of van wettelijke voorschriften afwijkende contractuele voorwaarden van de koper zijn niet van toepassing, zelfs niet als wij ze niet tegenspreken of prestaties uitvoeren of in ontvangst nemen.

(2) Deze Internationale verkoopvoorwaarden zijn niet van toepassing als de goederen voor persoonlijk gebruik of gebruik in het gezin of het huishouden worden gekocht, en wij wisten of vóór of tijdens de sluiting van het contract hadden moeten weten, dat de goederen voor zo'n gebruik zijn gekocht. De koper verklaart in dit opzicht dat de goederen noch voor persoonlijk gebruik of gebruik in het gezin of het huishouden zijn gekocht.

§ 2 Sluiten van de koopovereenkomst

(1) Voor een koopovereenkomst is een schriftelijke bestelling van de koper nodig.

(2) Wij kunnen de bestelling van de koper door onze opdrachtbevestiging (hierna 'opdrachtbevestiging') binnen tien (10) dagen na ontvangst aannemen.

§ 3 Toepasselijk recht

(1) Het koopcontract is onderworpen aan het VN-verdrag inzake internationale koopovereenkomsten van roerende zaken (CISG), in de Engelstalige versie van 11/04/1980 en daarbij het in het CISG niet geregelde gebied van het Zwitserse obligatierecht. Het CISG is eveneens van toepassing op de overeenkomsten over gerechtelijke en scheidsrechterlijke bevoegdheden.

(2) Bij gebruik van handelsclausules gelden de Incoterms 2020 van de Internationale Kamer van Koophandel met inachtneming van de in deze Internationale verkoopvoorwaarden vastgestelde bepalingen.

§ 4 Vereisten aan de goederen; rechten van derden

(1) De te leveren goederen moeten voldoen aan de in de opdrachtbevestiging genoemde specificaties en kwaliteitseisen. Indien er geen specificaties en kwaliteitseisen in de opdrachtbevestiging zijn genoemd, zijn de goederen conform de overeenkomst als ze geschikt zijn voor het doel dat in Duitsland gebruikelijk is, en geschikt is voor de doelen waarvoor dezelfde soort goederen in Duitsland gewoonlijk worden gebruikt. Indien niet uitdrukkelijk een andere afspraak is gemaakt, hoeven de goederen niet te voldoen aan rechten en voorschriften die buiten Duitsland gelden. Indien de conformiteit van de goederen afhangt van het gebied waar de goederen worden gebruikt, is de koper zelf ervoor verantwoordelijk te garanderen dat de goederen geschikt zijn voor het door hem beoogde doel.

(2) Indien de koper van plan is de goederen onder ongebruikelijke omstandigheden te gebruiken of onder

omstandigheden, die een bijzonder veiligheids- of gezondheidsrisico voor enig persoon of het milieu met zich kunnen meebrengen, moet de koper ons hierover informeren voordat het koopcontract wordt gesloten.

(3) Rechten en aanspraken van derden (in het bijzonder rechten en aanspraken die zijn gebaseerd op eigendoms- of industriële eigendomsrechten), vormen alleen een rechtsgebrek als deze aanspraken en/of rechten in Duitsland van kracht en geregistreerd zijn, en het gebruik van de goederen in Duitsland verhinderen.

§ 5 Leveringsverplichting; risico-overdracht

(1) Wij zijn verplicht om de in de opdrachtbevestiging genoemde goederen te leveren in een verpakking die geschikt is voor het transportmiddel.

(2) De levering vindt volgens FCA Incoterms 2020 plaats vanaf onze fabriek in 34454 Bad Arolsen/Duitsland. Wij zijn niet verplicht om het vervoerscontract te sluiten of de koper erover te informeren, dat de goederen zijn geleverd of dat de vervoerder of een overige door de koper belaste persoon de goederen niet binnen de overeengekomen termijn heeft afgehaald. Wij hebben echter het recht, het vervoerscontract in eigen naam op risico en kosten van de koper af te sluiten; de daarmee verbonden kosten worden de koper met de factuur in rekening gebracht. Bovendien hebben wij ook het recht, het vervoerscontract in naam van de koper op risico en kosten van de koper af te sluiten. In alle gevallen waarin wij het vervoerscontract op risico en kosten van de koper afsluiten, blijft de plaats van uitvoering voor de levering in 34454 Bad Arolsen/Duitsland.

(3) Het aanhouden van de in de opdrachtbevestiging vermelde leveringsdatum of leveringstermijn is geen essentiële contractuele plicht en het niet aanhouden van de leverdatum of de leveringstermijn in de opdrachtbevestiging vormen geen essentiële contractschending. Als er een leveringstermijn is afgesproken, behouden wij het recht, het exacte levertijdstip binnen de termijn te bepalen.

(4) Alle leverdatums en leveringstermijnen hangen ervan af of de koper op tijd aan al zijn plichten voldoet. In het bijzonder moet de koper alle vergunningen, tekeningen etc. beschikbaar stellen en/of goedkeuren en alle overeengekomen betalingen tijdig uitvoeren.

(5) Wij hebben het recht om de leveringen uit te voeren en deze afzonderlijk te factureren.

(6) Het risico gaat met de levering volgens § 5 alinea 2 over. Indien de koper de goederen niet afneemt, gaat het risico over op het tijdstip dat de koper zijn afnameplicht niet nakomt.

(7) Naast onze wettelijke rechten hebben wij het recht de uitvoering van onze plichten uit te stellen indien er redelijke vermoedens voor zijn dat de koper de plichten die hij heeft volgens het koopcontract niet zal vervullen, in het bijzonder dat hij niet in staat zal zijn, de overeengekomen koopprijs tijdig te betalen.

§ 6 Afleveringsbewijs, factuur, overige documenten

(1) Wij stellen de koper een afleveringsbewijs ter beschikking die voldoet aan de bij ons gebruikelijke norm.

(2) Ongeacht de gebruikte Incoterm-clausule zijn wij niet verplicht om voor de uitklaring te zorgen. Wij zullen echter op risico en kosten van de koper alle noodzakelijke exportlicenties en douaneformaliteiten aanvragen, indien de koper ons alle noodzakelijke informatie ter beschikking heeft gesteld.

(3) Wij zijn alleen verplicht de koper documenten ter beschikking te stellen die uitdrukkelijk zijn genoemd in de opdrachtbevestiging.

§ 7 Overmacht

Alle door overmacht veroorzaakte of overige buiten onze verantwoording liggende omstandigheden, in het bijzonder, maar niet beperkt tot, staking, uitsluiting, maatregelen van de overheid alsook achteraf vervallen van export- of importmogelijkheden, waardoor de levering onmogelijk is, bevrijden ons voor de duur van hun aanwezigheid en in de omvang van hun invloed van de plicht, overeengekomen leveringstermijnen en leverdatums alsook alle overige plichten na te komen.

§ 8 Plicht tot betaling van de koopprijs

(1) De koper is verplicht, de overeengekomen koopprijs op de door ons genoemde rekening over te schrijven. Indien na de opdrachtbevestiging de verpakingskosten niet zijn inbegrepen in de koopprijs, moeten deze naast de koopprijs worden betaald. De plaats van uitvoering voor de betaling is 34454 Bad Arolsen/Duitsland. Buiten Duitsland ontstane bankkosten zijn voor de koper. De betaling moet zonder aftrek plaatsvinden en dient te worden uitgevoerd op de in de opdrachtbevestiging genoemde dag of binnen de daar genoemde betaaltermijn, die wordt berekend volgens de factuurdatum. Als er in de opdrachtbevestiging noch een dag noch een betaaltermijn is aangegeven, dient de betaling binnen 30 (dertig) kalenderdagen na de factuurdatum plaats te vinden. De afname van de goederen door de koper is geen voorwaarde voor de vervaldag van de koopprijs.

(2) De overeengekomen prijzen zijn exclusief de op de dag van de levering geldende omzetbelasting.

(3) De koper heeft alleen het recht, een retentierecht geldend te maken of zijn prestaties uit te stellen, als de tegenvordering van de koper door ons erkend, onbestreden of rechtsgeldig is vastgesteld.

(4) De koper heeft alleen het recht op compensatie indien de tegenvordering van de koper door ons erkend, onbestreden of rechtskrachtig is vastgesteld.

(5) Als de koper achter raakt met de betaling van de koopprijs, is hij verplicht, aan ons rente wegens te late betaling ter hoogte van 9 (negen) procent over de basisrente van de Deutsche Bundesbank voor de duur van de vertraging te betalen.

§ 9 Goederen die in strijd zijn met het contract; gebrekkige goederen

(1) De goederen zijn in strijd met het contract als ze op het tijdstip van de risico-overdracht aanzienlijk afwijken van de vereisten volgens § 4 alinea 1 en alinea 2.

(2) De goederen zijn gebrekkig als ze op het tijdstip van de risico-overdracht aanzienlijk afwijken van de vereisten volgens § 4 alinea 3.

§ 10 Onderzoeks- en terechtwijzingsplicht

(1) Zonder dat hiermee een beperking van de wettelijke regelingen gepaard gaat, moet de koper de goederen uitgebreid onderzoeken wat betreft afwijkingen van de goederen qua soort, hoeveelheid, kwaliteit en verpakking. Indien nodig moet de koper het onderzoek met behulp van externe personen uitvoeren.

(2) Binnen tien (10) kalenderdagen moet worden aangetoond dat de goederen in strijd zijn met het contract. Voor duidelijke strijdigheden met het contract begint de termijn voor het aantonen met de levering van de goederen, in alle andere gevallen nadat de koper heeft vastgesteld of had moeten hebben vastgesteld dat de goederen in strijd zijn met het contract. Het aantonen dat de goederen in strijd zijn met het contract, moet schriftelijk gebeuren en er moet zo duidelijk mogelijk worden benoemd en omschreven waarom ze in strijd zijn met het contract, zodat wij corrigerende maatregelen kunnen treffen.

(3) Indien hierboven niets anders is overeengekomen wat betreft gebrek, zijn de wettelijke voorschriften van toepassing.

§ 11 Verjaringstermijn

De aanspraken van de koper vanwege levering van goederen die in strijd zijn met het contract en gebrekkige goederen verjaren een (1) jaar na levering van de goederen. Aanspraken wegens bedrieglijke, opzettelijke en grof nalatige schending van het contract alsook aanspraken wegens schade aan leven, lichaam en gezondheid, blijven onverminderd van kracht.

§ 12 Rechtsmiddelen in het geval van goederen die in strijd zijn met het contract en gebrekkige goederen; aansprakelijkheidsbeperking

(1) In het geval dat er goederen worden geleverd die in strijd zijn met het contract kan de koper alleen nabestellingen, verbeteringen, vermindering en de ontbinding van het contract in het licht van de wettelijke voorschriften verlangen. Tot de aanvullende uitvoering hoort noch de demontage van de gebrekkige goederen noch de herinstallatie van de verbeterde, of achteraf geleverde goederen.

(2) Indien de ons met uitvoering van de aanspraken op garantie ontstane kosten worden verhoogd doordat de koper de goederen naar een plaats brengt, die niet in de opdrachtbevestiging is genoemd, of – indien in de opdrachtbevestiging geen plaats is genoemd – die niet overeenkomt met de vestiging van de koper, worden deze kosten door de koper gedragen.

(3) Levering achteraf en verbetering leiden niet tot een verlenging of een herstart van de verjaringstermijn.

(4) In het geval van levering van goederen die in strijd zijn met het contract of gebrekkige goederen of in het geval van een overige uit het koopcontract of de zakenrelatie met de koper resulterende contractschending kan de koper alleen schadevergoeding volgens de volgende voorschriften verlangen, waarbij teruggrijpen op overige vorderingen (in het bijzonder extracontractuele) is uitgesloten.

a. Wij zijn niet aansprakelijk voor het gedrag van leveranciers of onderaannemers. Bovendien zijn wij niet

aansprakelijk voor schadevergoeding als de koper hier toe heeft bijgedragen.

b. De koper moet het bewijs leveren dat onze bedrijfsleiders, ons personeel of overige werknemers opzettelijk of nalatig plichten tegenover de koper hebben verzaakt.

c. Indien wij aansprakelijk zijn, is de aansprakelijkheid voor vertraagde of nietverschijnende leveringen beperkt tot 0,5 procent voor elke volle week, ten hoogste echter 5 procent van de koopprijs van de vertraagde of nietgeleverde goederen, en in het geval van aansprakelijkheid vanwege levering van goederen die niet voldoen aan het contract en/of gebrekkige goederen tot de koopprijs van de desbetreffende goederen.

d. Afwijkend van § 12 alinea 4 lid c) zijn wij niet verantwoordelijk voor gederfde winst.

e. De hiervoor genoemde beperkingen in § 12 alinea 4 gelden niet

i. bij schade vanwege overlijden, lichamelijk letsel of schade aan de gezondheid,

ii. indien wij bedrieglijk, grof nalatig of opzettelijk gehandeld hebben,

iii. indien wij vanwege dwingende wetten inzake productaansprakelijkheid aansprakelijk zijn, alsook

iv. wat betreft de aansprakelijkheid die volgens de toepasselijke wetgeving niet mag worden uitgesloten of beperkt.

(5) Indien hierboven niets anders is overeengekomen, zijn de wettelijke voorschriften van toepassing.

§ 13 Rechten m.b.t. het gebruik van software; rechten op documenten etc.

(1) Indien de goederen ook software omvatten, wordt de koper met de levering van de goederen een niet-exclusieve, eenvoudige, kosteloze licentie voor het gebruik van de software, echter alleen in verband met de volgens dit koopcontract gekochte goederen, gegeven. Met uitzondering van de vervaardiging van een kopie voor de veiligheid heeft de koper niet het recht, de software te vermenigvuldigen.

(2) Wij behouden alle industriële eigendomsrechten op alle documenten, afbeeldingen, tekeningen etc. (samenfattend 'documenten'), die in verband staan met de uitvoering van onze plichten onder dit koopcontract. Zulke documenten horen uit-sluitend bij ons.

§ 14 Overige bepalingen

(1) Wij behouden het eigendom van de geleverde goederen tot en met de vereffening van alle rechten die onder tegenover de koper toekomen.

(2) Wij zijn niet verplicht, prestaties te leveren, die niet zijn genoemd in de opdrachtbevestiging of deze Internationale verkoopvoorwaarden.

(3) Bij dit koopcontract bestaan geen nevenrestricties.

(4) Voor alle wijzigingen aan een gesloten koopcontract is onze schriftelijke – door onze handtekening aangegeven – bevestiging nodig.

(5) De koper heeft niet het recht, zijn rechten en plichten tegenover ons aan een andere persoon over te dragen.

(6) De plaats van uitvoering van de levering blijkt uit § 5 alinea 2 geregeld, de plaats van uitvoering van de betaling blijkt uit § 8 alinea 1. Als plaats van uitvoering van alle overige plichten is – ook bij de overeenkomst van een andere Incoterm-clausule – 34454 Bad Arolsen/Duitsland overeengekomen. Dit geldt ook voor de nalevering, voor de herstelling alsook de teruggave van de contractuele plichten in het geval van een ontbinding van de overeenkomst.

(7) Alle communicatie, verklaringen, mededelingen etc. (hierna samenvattend 'mededelingen') dienen uitsluitend in het Duits of Engels te worden gedaan. Via fax of e-mail gedane mededelingen voldoen aan de 'schriftelijke vereiste'. Een handtekening is voor het voldoen aan de 'schriftelijke vereiste' niet nodig, tenzij voor deze Internationale verkoopvoorwaarden uitdrukkelijk een handtekening is verlangd.

§ 15 Overeenkomst inzake scheidsgerecht en bevoegde rechtbank











(1) Indien de koper zijn zetel binnen de Europese Economische Ruimte en/of Zwitserland heeft, wordt voor alle geschillen uit of in verband met dit koopcontract en deze Internationale verkoopvoorwaarden, met inbegrip van contractuele, extracontractuele geschillen en geschillen inzake het faillissementsrecht, over de geldigheid, ongeldigheid, inbreuken of ontbinding van het koopcontract, alsook geschillen uit de contractuele relatie tussen de koper en ons, de exclusieve bevoegdheid van de voor 34454 Bad Arolsen/Duitsland bevoegde rechtbanken overeengekomen. Wij hebben in dit geval echter ook het recht, de koper voor de staatsrechtbanken van zijn zetel aan te klagen.

(2) Indien de koper zijn zetel buiten de Europese Economische Ruimte en Zwitserland heeft, wordt voor alle geschillen uit of in verband met dit koopcontract en deze Internationale verkoopvoorwaarden, met inbegrip van contractuele, extracontractuele geschillen en geschillen inzake het faillissementsrecht, over de geldigheid, ongeldigheid, inbreuken of ontbinding van het koopcontract, alsook geschillen uit de contractuele relatie tussen de koper en ons, uitsluitend via een internationale arbitrage volgens de Internationale Zwitserse arbitrage van de Swiss Chambers' Arbitration Institution een definitief besluit genomen. De plaats van de scheidsrechterlijke procedure is Zürich/Zwitserland, de taal Duits.

















§ 16 Salvatorische clausule

Indien bepalingen van deze internationale verkoopvoorwaarden geheel of gedeeltelijk nietig zijn of worden, blijven de overige bepalingen geldig. Wij en de koper zijn verplicht, de nietige bepalingen door nieuwe bepalingen te vervangen, die zoveel mogelijk bij het doel komen van de in de nietige bepalingen bevatte economische inhoud.

HEWI Nooduitgangen

Materiaal benaming	Paniekstang		S162	LRV-waarden	vergelijkbaar: RAL design RAL standaard NCS kleurpatroon
	Hand-greepbuis	Basis-materiaal	Krukgreep		
XA.. mat geborsteld				53	-
DC.. zwart mat gepoedercoat **	 ¹	 ¹		4	-
98 HEWI signaalwit				86	- RAL 9003
99 HEWI zuiverwit				83	RAL 100 90 05 RAL 9010 S 0502-G50Y
92 HEWI antracietgrijs				9	RAL 240 30 05 RAL 7016 -
90 HEWI diepzwart				5	- RAL 9005 S 9000-N
33 HEWI robijnrood				9	RAL 030 30 45 RAL 3003 S 3560-R
73 HEWI grasgroen				6	RAL 260 20 15 RAL 5011 -

HEWI mini Rozetten

	162.21 PCM	162.21 PBM	162XAM	162XPM	270XAM	270XPM
99 HEWI zuiverwit		 ³				
90 HEWI diepzwart		 ³				
XA.. mat geborsteld						
XP.. zwart mat gepoedercoat		 ¹	 ¹	 ¹	 ¹	 ¹
Messing mat		 ²				
Koper mat		 ²				
Zwart chroom mat		 ²				

HEWI kleuren vergeleken met RAL en NCS

De HEWI kleuren werden door RAL en NCS gemeten en volgens het dichtbijzijnde kleurmonster ingedeeld. De identieke HEWI kleuren zijn echter noch in RAL, noch in NCS te vinden. Als het verschil tussen de HEWI kleuren en de kleurmonsters te groot is, zijn deze niet op de tabel te vinden.

Het vergelijken van de kleurmonsters op eigen verantwoording blijft noodzakelijk.

HEWI matte editie

De waarden voor LRV, RAL design, RAL standaard et NCS kleurpatroon verwijzen naar glanzende polyamide oppervlakken. Afwijkingen kunnen optreden bij matte oppervlakken (editie mat).

Door de druktechniek kunnen de kleuren op de tabel wel afwijken t.o.v. de producten.

** Alleen leverbaar met handgreepbuis in diepmat zwart.

¹ Roestvrij staal met hoogwaardige poedercoating.

² Roestvrij staal met hoogwaardige PVD-coating.

³ Matte polyamide | matte editie.

HEWI kleuren en oppervlakken



Neutrale kleuren

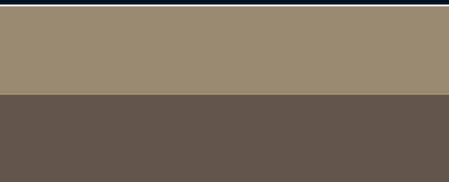

Warme kleuren



Kleuren



Roestvrij staal

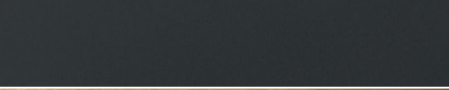























































Mat zwarte poedercoating



mini rozetten PVD



vergelijkbaar:
RAL design
RAL standaard
NCS kleurpatroon

LRV-waarden	Meubelbeslag	Haken	Garde-robes	Schar-nieren
86				
83				
58				
37				
9				
5				
30				
14				
49				
29				
23				
9				
36				
18				
20				
6				

Series en systemen

Raamgrepen, grepen en halve garnituren voor voordeuren worden toegewezen aan de betreffende series en systemen. Afwijkingen in het kleurensysteem worden direct op het product aangegeven.

HEWI Polyamide

Deurtoebehoren		Grepen		Nooduitgangen	Matte editie					mini	Series & systemen		Kleur naam
Buiten	Binnen	Rest van het bereik	550KRKIGA 550.23T.41	Kruk-greep	Haken*	Meubel-beslag*	mini*	Systeem 162*	Systeem 111*	162.21 PCM	Systeem 162	Systeem 111	
													98 HEWI signaalwit
													99 HEWI zuiverwit
													97 HEWI lichtgrijs
													95 HEWI rotsgrijs
													92 HEWI antracietgrijs
													90 HEWI diepzwart
													86 HEWI zand
													84 HEWI omber
													18 HEWI mosterdgeel
													24 HEWI oranje
													36 HEWI koraal
													33 HEWI robijnrood
													74 HEWI appelgroen
													72 HEWI meigroen
													55 HEWI aqua blauw
													50 HEWI staalblauw

LRV-waarden	Deurtoebehoren	Grepen		mini		Series & systemen		
	Binnen	Systeem 162	Systeem 111	S270	S162	Serie 270	Systeem 162	Systeem 111
53								
4								

HEWI Roestvrij staal

XA.. mat geborsteld

XP.. zwart mat gepoedercoat

* Alleen voor geselecteerde producten.

¹ Roestvrij staal met hoogwaardige poedercoating.

Gedetailleerde kleur- en materiaalopties vindt u direct op de productpagina's.

HEWI

DUITSLAND

HEWI Heinrich Wilke GmbH
Postfach 1260
34442 Bad Arolsen
Tel.: +49 5691 82-0
Fax: +49 5691 82-319
international@hewi.com

BE, NL

Service-Hotline
Gratis (vaste lijn):
00800 4394 4394

www.hewi.com

BELGIË

Area Sales Manager:
Didier Kistemann
Clos de Lens sur Geer 1
4360 Oreye
Tel.: +32 19 588 100
dkistemann@hewi.be

Area Sales Manager:
Christoph Meyer
Forges 66
4837 Baelen
Tel.: +32 473 52 19 68
cmeyer@hewi.be