

HEWI

CARE



« Faciliter la vie des gens,
avec des concepts adaptables
individuellement, qui offrent
de l'autonomie et confèrent
de la sécurité, voilà ce qui
nous motive. »

THORSTEN STUTE



THORSTEN STUTE
Directeur HEWI | Directeur HEWI

Expert en accessibilité sans barrières

Toegankelijkheidsexperts

Les exigences posées en matière de conception aux établissements de soins institutionnels comme les hôpitaux, les cliniques de rééducation, les maisons de soins ou les résidences pour personnes âgées, sont extrêmement complexes.

HEWI possède une longue expérience et développe des produits innovants pour le domaine de la santé, qui concilient la fonction, la sécurité, la facilité d'entretien et l'hygiène et mettant les personnes au cœur de l'attention. HEWI est devenu un expert dans ce domaine grâce à sa longue expérience.

Le principe modulaire permet de réaliser des planifications individuelles. Il est ainsi possible de mettre en place tout aussi facilement des domaines de prestations optionnelles ou des stations de confort, comme des domaines pour patients réguliers. HEWI propose des solutions inter-systèmes allant de la porte d'entrée à l'espace sanitaire en passant par le couloir. Le design intemporel et la qualité durable des produits permettent un équipement de longue durée. Pour HEWI, la fonctionnalité, la sécurité et la facilité d'entretien sont une évidence. Avec HEWI, la conception, conforme aux normes, des concepts d'équipement sans barrières est possible sans compromis.

De designvereisten voor institutionele zorginstellingen, bijvoorbeeld ziekenhuizen, revalidatieklinieken, verzorgingstehuizen en bejaardentehuizen zijn extreem complex.

HEWI heeft tientallen jaren ervaring en ontwikkelt innovatieve producten voor de gezondheidssector, die functie, veiligheid, gebruiksgemak en hygiëne combineren en mensen op de eerste plaats zetten. Langdurige ervaring heeft het voor HEWI mogelijk gemaakt een expert te worden op dit terrein.

Ons uitgebreide portfolio maakt individuele planning en design mogelijk. Op deze manier kunnen optionele (privé) serviceruimtes en volledig comfortabele privéruimtes net zo makkelijk worden gecreëerd als ruimtes voor standaardpatiënten. HEWI biedt systeemoverstijgende oplossingen, van de toegangsdeur naar gangen, tot en met sanitaire ruimtes. Het tijdloze design en de duurzame kwaliteit van onze producten maken een duurzame inrichting mogelijk. Voor HEWI zijn functionaliteit, veiligheid en gebruiksgemak een vanzelfsprekendheid. Met HEWI is nu een compromisloos, normconform ontwerp van toegankelijke inrichtingsconcepten mogelijk.



Chambre pour patient régulier | Reguliere patiëntenkamers

Série 477/801 Serie 477/801	10
Série 477/801 ICONIC Serie 477/801 ICONIC	16
Série 477/801 Édition mat Serie 477/801 Edition mat	24
Série 805 Classic Serie 805 Classic	38

Domaine de prestations optionnelles | Optionele diensten

Série 802 LifeSystem Serie 802 LifeSystem	36
Système 900 Systeem 900	42

Systèmes de distributeurs modulaires | Modulaire dispensersystemen

Série 477 Serie 477	62
Système 900 Systeem 900	66
Série 805 et 950 Serie 805 en 950	70

Solutions individuelles | Individuele oplossingen

S 50 S 50	76
Solutions mobiles Mobiele oplossingen	78
WARM TOUCH WARM TOUCH	82
Conception sensible à la démence Dementiegevoelig design	86
Produits Adipositas Obesitasproducten	88
Produits anti-suicide Suïcideremmende producten	89
HEWI <i>active</i> ⁺ HEWI <i>active</i> ⁺	90
Produits sur mesure Op maat gemaakte producten	92

Produits complémentaires | Aanvullende producten

Système de robinetterie Systeemarmaturen	96
Lavabos Wastafels	100
Système de lavabo modulaire Modulair wastafelsysteem	102
Miroirs Spiegels	104
Famille de sièges Re Re-zitfamilie	106
Sièges Zitmeubilair	108
Rideaux de douche Douchegordijnen	110

Quincaillerie innovantes | Innovatief beslag

Quincaillerie pour couloirs, portes et fenêtres Beslag voor gangen, deuren en ramen	114
Garnitures pour issues de secours Beslag voor vlucht- en paniekroutes	120
Solutions de garnitures sans barrières Barrièrevrije beslagoplossingen	122
Série 270 Serie 270	124

Service et contact Service en contact	126
---	-----

Chambre pour patient régulier

Reguliere patiëntenkamers

Mettre les personnes et leurs besoins individuels au cœur de l'attention et soulager en même temps le personnel soignant – HEWI met en avant cette vision dans la conception de solutions de produits innovantes pour les soins professionnels. L'hygiène, la facilité d'entretien, la solidité et la longue durée de vie sont des facteurs décisifs pour la planification et l'équipement d'objets dans le domaine de la santé. Les produits HEWI sont conçus de manière à apporter un soutien et à stimuler l'autonomie des patients.

Door te focussen op mensen en hun individuele behoeften en tegelijkertijd het verzorgende personeel ontlasten is onderdeel van HEWI's visie bij het ontwerpen van innovatieve productoplossingen voor professionele verzorging. Hygiëne, gebruiksgemak, robuustheid en duurzaamheid zijn doorslaggevende factoren in de planning en inrichting van faciliteiten in de gezondheidszorg. HEWI producten worden altijd ontworpen om de onafhankelijkheid van patiënten te ondersteunen en te bevorderen.

Série 477/801

Serie 477/801

En tant que leader du marché, HEWI fixe des critères dans le domaine de l'accessibilité sans barrières. Nous sommes devenus des experts dans ce domaine grâce à notre longue expérience. La série 477/801 a été la première série sanitaire sans barrières pour le marché allemand et est, depuis lors, synonyme de qualité made in Germany. Cette série dont le développement est continu, s'est établie comme un classique.

Vous n'avez pas à faire de compromis avec la série 477/801. La très grande diversité des produits permet un équipement optimal de l'espace sanitaire, qui est axé exactement sur les différentes exigences des patients et du personnel soignant. Un grand choix de produits est disponible sur mesure suivant vos indications individuelles.

La série en polyamide se distingue car elle est agréable au toucher. La section transversale du design en tube rond est adaptée de manière optimale à la forme de la main. La série 477/801 est disponible dans toutes les couleurs de HEWI et rend ainsi possible de nombreuses options de conception. La série 477/801 est disponible aussi avec une surface mate parallèlement au polyamide en haute brillance.

Als marktleider op het gebied van barrière-vrijheid stelt HEWI normen: onze jarenlange ervaring heeft het ons mogelijk gemaakt, experts te worden op dit gebied. Serie 477/801 was de eerste barrière-vrije sanitairserie voor de Duitse markt en staat sindsdien voor kwaliteit 'made in Germany'. De serie wordt voortdurend verder ontwikkeld en heeft zich gevestigd als een klassieker.

Met serie 477/801 hoeft u geen compromissen te sluiten. De enorme productdiversiteit maakt een optimale inrichting van sanitaire ruimtes mogelijk, nauwkeurig afgestemd op de verschillende behoeften van patiënten en verzorgend personeel. Een groot deel van de producten is beschikbaar als individueel op maat gemaakt volgens uw specificaties.

De polyamide-serie wordt gekarakteriseerd door het prettige gevoel. De doorsnede van het ronde buisvormige design is optimaal afgestemd op de hand. Serie 477/801 is verkrijgbaar in alle HEWI kleuren en maakt daardoor veel ontwerpopties mogelijk. En serie 477/801 is naast hoogglans polyamide verkrijgbaar met een mat oppervlak.







Des couleurs variées Kleurendiversiteit





Les accessoires et les produits pour espaces sanitaires sans barrières sont disponibles dans la variante haute brillance dans toutes les couleurs de HEWI. Le polyamide haute brillance comporte une surface particulièrement hygiénique, non poreuse, et se nettoie facilement.

De accessoires en barrièrevrije producten voor sanitaire ruimtes zijn verkrijgbaar in hoogglanzende uitvoeringen in alle HEWI kleuren. Hoogglans polyamide heeft een niet-poreus en erg hygiënisch oppervlak, dat makkelijk schoon te maken is.

Série 477/801 ICONIC

Serie 477/801 ICONIC

Il n'est pas facile de créer une icône du design. Avec la série 477/801, HEWI a réussi à créer à un véritable classique il y a 40 ans : la première solution, et jusqu'à présent la plus exhaustive, pour des équipements sanitaires sans barrières et respectant les normes. Il s'agit de produits qui soutiennent le déroulement des mouvements et compensent les restrictions : barres de maintien, barres d'appui relevables, barres de support de douche, mains courantes pour douche, sièges relevables, accessoires et bien plus encore. Avec le nouveau canon de couleur tricolor corail, bleu aqua et blanc pur pour les établissements de soins, HEWI confère à la série une autre impression, qui fait appel à tous les sens. En particulier pour les cliniques pour enfants, HEWI présente les éditions vert pomme, vert mai, corail ainsi que bleu aqua, bleu acier et vert pomme – des tons de couleur aux effets doux, apaisants et harmonisants.

L'interaction des différents composants et leur accentuation par de nouvelles éditions de couleurs génèrent une atmosphère vivifiante et stimulante dans la pièce. La couleur donne en même temps un signal. Si un produit est mis en relief par sa couleur, cette touche de couleur signale l'utilisation et souligne l'usage intuitif.

Het is niet makkelijk om een designicoon te maken. Meer dan 40 jaar geleden creëerde HEWI een echte klassieker met hun 477/801-serie. De eerste en nog altijd de meest complete systeemoplossing voor normconforme, toegankelijke sanitairarmaturen. Dit zijn producten die bewegingspatronen ondersteunen en bewegingsbeperkingen compenseren. Handgrepen, opklapbare steunen, douchesteunen, douchehandgrepen, opklapbare zitjes, accessoires en nog veel meer. Met de nieuwe Tricolor-kleurgroep van koraal, aquablauw en zuiver wit voor gebouwen in de gezondheidszorg geeft HEWI de serie een subtiel andere, sensueel aantrekkelijke uitstraling. Speciaal voor kinderziekenhuizen presenteert HEWI de edities appelgroen, meigroen, koraal of aquablauw, staalblauw en appelgroen – zachte, kalmerende en harmoniserende tinten in termen van kleureffect.

Het samenspel van de verschillende componenten en hun accentuering door de nieuwe kleuredities creëert een atmosfeer in de ruimte die stimulerend en vitaliserend is. Tegelijkertijd heeft kleur een signalerend effect. Indien een product wordt geaccentueerd door een kleur, signaleert het kleuraccent het doel en ondersteunt intuïtief gebruik.

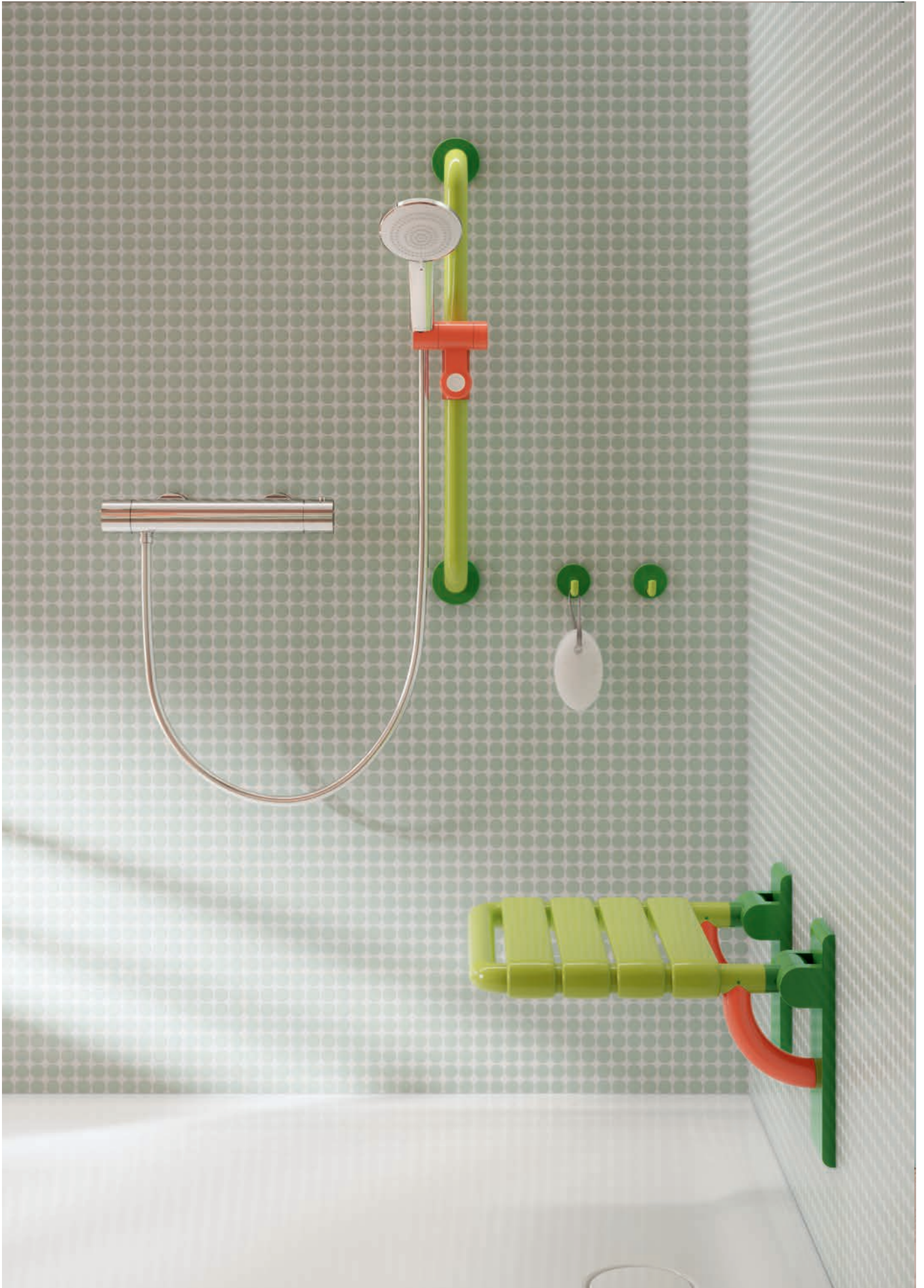

Conception adaptée aux enfants Kindvriendelijk design

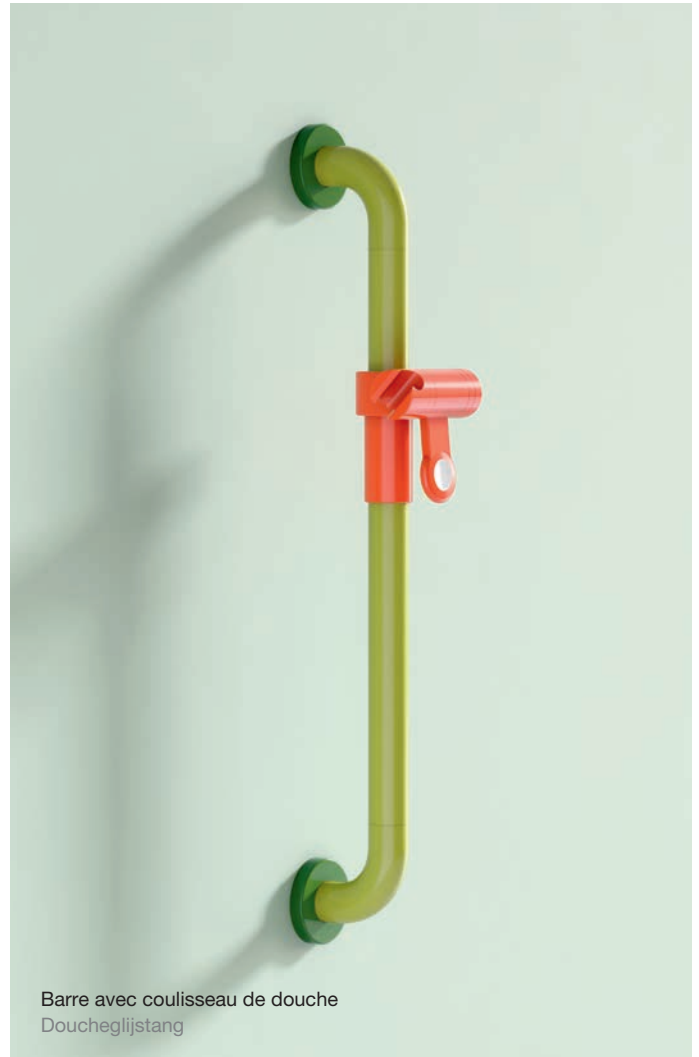
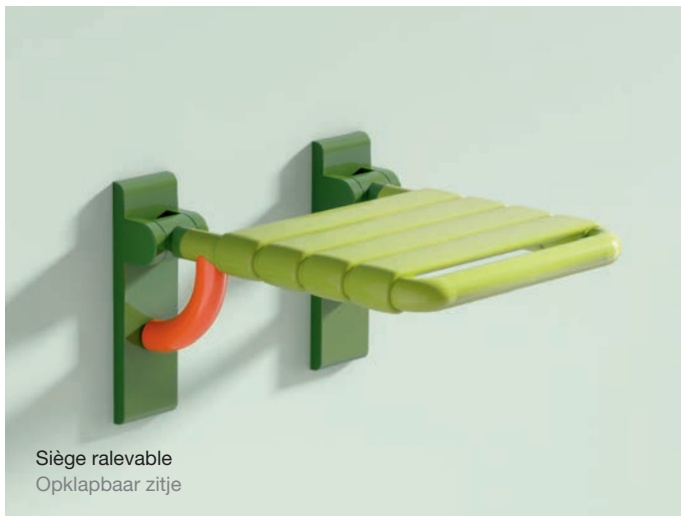
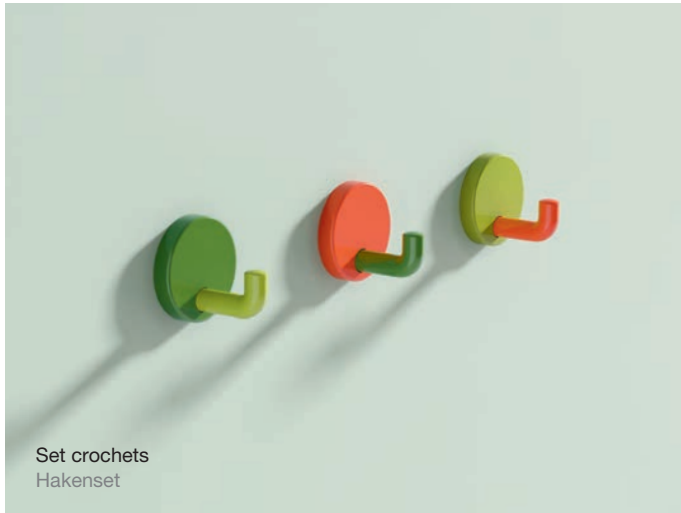

Pour les cliniques pour enfants, HEWI offre avec la réédition de son classique aux teintes naturelles en vert pomme, vert mai, corail ainsi que bleu aqua, bleu acier et vert pomme, deux combinaisons de couleurs spécifiques qui organisent l'environnement de manière plaisante et que les enfants perçoivent comme étant affectueuses. Les produits sont disponibles avec une surface mate et haute brillance.

Voor kinderziekenhuizen biedt HEWI's nieuwe editie van de klassieker met de natuurlijk ogende kleurgroepen van appelgroen, meigroen en koraal, alsmede aquablauw, staalblauw en appelgroen twee speciaal op maat gemaakte kleurencombinaties die iedere omgeving aantrekkelijk maken en door kinderen als liefdevol worden ervaren. De producten zijn verkrijgbaar met matte en hoogglanzende oppervlakken.

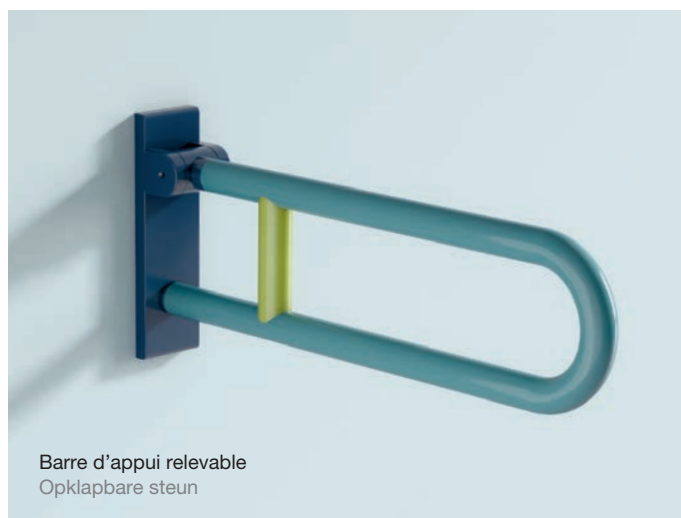

Un aménagement adapté aux enfants des espaces sanitaires joue un grand rôle, en particulier en ce qui concerne l'autonomie des enfants. Un concept de couleurs adapté, continu, a un effet non seulement convivial contribuant au bien-être, mais il facilite également l'orientation des enfants.

Vooral met het oog op de onafhankelijkheid van kinderen speelt de kindvriendelijke inrichting van de sanitaire ruimtes een belangrijke rol. Een consistent, gecoördineerd kleurconcept heeft niet alleen een vriendelijk effect draagt bij aan een gevoel van welzijn en maakt het makkelijker voor de kinderen om hun weg te vinden.





Stimuler un processus de guérison Bevorderen van het herstelproces

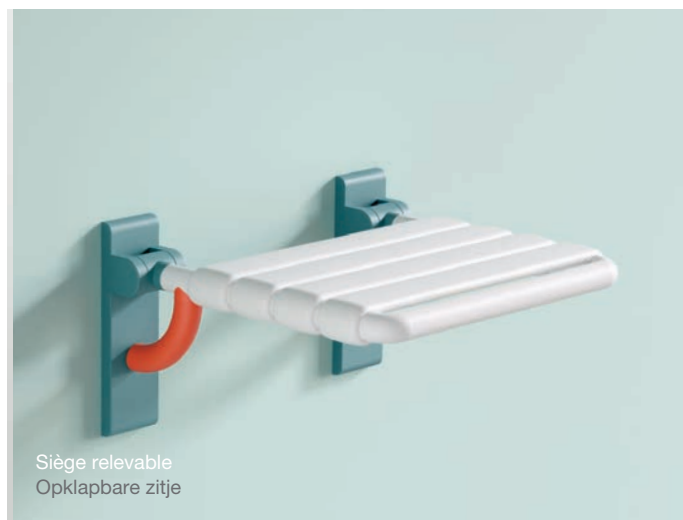
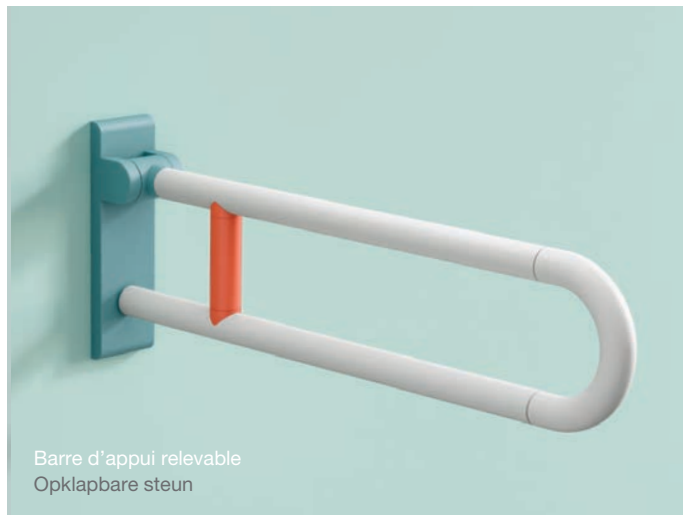

La Healing Architecture est le concept de l'« architecture guérissante » des établissements de santé et de son influence sur le bien-être à la fois corporel et psychique des patients, mais aussi des parents et du personnel. Il comprend à la fois la conception des murs et du sol et la lumière incidente, l'acoustique, l'aménagement de la pièce et le mobilier. Il a été notamment décisif pour la conception de la série 477/801 pour les établissements de santé.

Healing Architecture is een designconcept voor gebouwen in de gezondheidszorg met de focus niet alleen op het fysieke en mentale welzijn van de patiënt, maar ook van verwanten en personeel. Het omvat het ontwerp van de wanden en de vloeren, maar ook de lichtinval, akoestiek, kamerindeling en het meubilair en was onder meer baanbrekend voor het ontwerp van de 477/801-serie voor gebouwen in de gezondheidszorg.



L'utilisation ciblée de la couleur permet d'influencer le bien-être dans une pièce. Cela encourage les processus de guérison, confère un sentiment de sécurité ou un environnement apaisant et exempt de stress. Pour les établissements de santé, HEWI mise donc sur la combinaison de couleurs corail, bleu aqua et blanc pur, en mat et haute brillance.

Het welzijn van een kamer kan worden beïnvloed met het gerichte gebruik van kleur. Op deze manier kunnen herstelprocessen worden bevorderd, een gevoel van veiligheid worden overgebracht, of een ontspannende en stressvrije omgeving worden gecreëerd. Voor gebouwen in de gezondheidszorg vertrouwt HEWI op de kleurencombinatie van koraal, auqablauw en puur wit – in mat en hoogglans.

Série 477/801 | Édition mate

Serie 477/801 | Matte editie

Pour HEWI, un design est bon lorsqu'il offre des options. La série 477/801 est ainsi disponible aussi avec une édition mate parallèlement aux surfaces en polyamide haute brillance. Ses accents savent convaincre par un aspect caractéristique et une sensation très particulière au toucher.

La modularité, la diversité des surfaces et l'exigence supérieure en matière de conception reflètent ce que HEWI entend par un design de grande classe. Sa surface mate confère au classique 477/801 une impression chaude et veloutée.

La vaste gamme permet un équipement cohérent, axé exactement sur les besoins individuels des utilisateurs.

Voor HEWI betekent een goed design het bieden van opties. Serie 477/801 is naast hoogglans polyamide verkrijgbaar met een mat oppervlak. U kunt sensuele accenten creëren met een overtuigende karakteristieke look en een erg bijzondere uitstraling.

Modulariteit, variatie in oppervlakafwerking en de hoogst mogelijke ontwerpnormen reflecteren HEWI's begrip van eersteklas design. De klassieke serie 477/801 krijgt een fluweelzachte, warme indruk dankzij het matte oppervlak.

De uitgebreide serie maakt een consistente inrichting mogelijk, nauwkeurig afgestemd op de individuele behoeften van gebruikers.







Édition mate | Couleurs
Matte editie | Kleuren





La série 477/801 de l'édition mate est disponible dans cinq tons neutres sélectionnés. Les couleurs gris anthracite, blanc de sécurité, blanc pur, gris clair et gris clair donnent un caractère chaleureux à l'espace sanitaire des hôpitaux, des maisons de soins et des résidences pour personnes âgées.

Serie 477/801 in de matte uitvoering is verkrijgbaar in vijf geselecteerde neutrale tinten. Antracietgrijs, signaalwit, zuiverwit, lichtgrijs en rotsgrijs geven sanitaire ruimtes in ziekenhuizen, bejaardentehuizen of verpleeghuizen een huiselijk karakter.

Série 805 Classic

Serie 805 Classic

La série 805 Classic augmente la sécurité des utilisateurs. Les produits pour WC et douche sans barrières sont conçus de manière à apporter un soutien fiable aux utilisateurs. En raison de son design classique en forme de tube rond, la série 805 Classic se distingue par une excellente ergonomie et des systèmes de maintien tenant bien en main. Les mains courantes pour douche et baignoire, les barres de maintien coudées, les barres de support de douche et les tringles à rideau de douche de la série 805 Classic sont disponibles dans les mesures standards ou conçues sur mesure exactement au millimètre près.

Les produits sont extrêmement résistants aux fortes sollicitations. La série 805 Classic est fabriquée en acier inoxydable mat poncé. Ce matériau est très robuste et comporte une surface hygiénique et facile à entretenir.

Serie 805 Classic verhoogt de veiligheid van gebruikers. De barrièrevrije producten voor de toiletruimte en douche worden ontworpen om gebruikers betrouwbaar te ondersteunen. Dankzij het klassieke ronde buisontwerp wordt serie 805 Classic gekenmerkt door een hoge mate van ergonomisch ontwerp en veilig vast te pakken greepsystemen. Serie 805 Classic douche- en badleuningen, hoeksteunen, stangen met douchekophouder en douchegordijns-tangen zijn beschikbaar in standaardafmetingen of op maat gemaakt met millimeterprecisie.

De producten zijn extreem slijtvast. Serie 805 Classic is gemaakt van gesatineerd roestvrij staal. Het materiaal is overtuigend robuust en heeft een onderhoudsvriendelijk, hygiënisch oppervlak.



La fonctionnalité pour un plus grand confort d'utilisation Functionaliteit voor meer gebruiksgemak



Les produits de la série 805 Classic offrent un maintien fiable en cas de force et de mobilité réduite. Les kits pour montage ultérieur augmentent la fonctionnalité de la série en acier inoxydable et ainsi le confort de l'utilisateur. Il est ainsi possible, par exemple, de compléter d'un appui dorsal les barres d'appui relevables des WC. L'appui dorsal dispose d'un dossier rembourré en polyuréthane hygiénique et facile d'entretien. Il stabilise et soutient bien le dos.

Les barres d'appui relevables HEWI peuvent être complétées d'éléments de confort utiles, comme par ex. une chasse d'eau ou un porte-papier toilette. La conception conviviale et sans compromis stimule l'autonomie des utilisateurs. Les barres d'appui relevables sont disponibles aussi dans une variante mobile.



De producten van de serie 805 Classic bieden betrouwbare houvast voor mensen met beperkte kracht en mobiliteit. De upgradekits verhogen de functionaliteit van de roestvrij stalen serie en zodoende het gebruikskomfort. Zo kan er bijvoorbeeld een rugleuningrail worden toegevoegd aan de opklapbare steunen in de toiletruimte. De rugleuningrails hebben een gevoerde zitting van onderhoudsvriendelijk, hygiënisch pur. Ze stabiliseren en bieden een veilige ondersteuning voor de rug.

HEWI opklapbare steunen kunnen ook worden aangevuld met nuttige comfort- en gemakselementen zoals spoelvrijgave of toiletrolhouder. Het compromisloze gebruiksvriendelijke design maakt flexibel gebruik mogelijk en bevordert de onafhankelijkheid van gebruikers. De opklapbare steunen zijn ook verkrijgbaar in een mobiele versie.

Domaine de prestations optionnelles

Optionele diensten

Une salle de bains dont la conception est pensée de bout en bout contribue au bien-être des patients et soulage en même temps le personnel soignant. Notre objectif est de développer des solutions qui augmentent le bien-être et offrent un maximum de confort. Chez HEWI, la relation entre l'esthétique et la fonction est ancrée dans l'ADN. Le principe modulaire permet de réaliser des planifications uniques en leur genre, qui soutiennent le mieux possible les patients sur la voie de la guérison.

Een goed ontworpen badkamer draagt niet alleen bij aan het welzijn van patiënten maar ontlast tegelijkertijd het verzorgend personeel. Het is ons doel oplossingen te ontwikkelen die het welzijn bevorderen en maximaal comfort bieden. De combinatie van esthetiek en functie is stevig verankerd in het HEWI DNA. Ons modulaire principe maakt een unieke planning mogelijk die patiënten op weg naar herstel de best mogelijke ondersteuning biedt.

Série 802 LifeSystem

Serie 802 LifeSystem

Flexible, adaptable et extensible – c'est LifeSystem. La fonctionnalité du système place la personne au cœur de l'attention et stimule l'autonomie des utilisateurs. Le langage des formes, nouveau et moderne, du « re-design » (renouvellement du design) soutient cette intention, offre une utilisation confortable et sûre et montre qu'une conception esthétique est possible dans les soins professionnels. Les produits issus du système intelligemment conçu sont adaptables individuellement aux mensurations des utilisateurs et ont été développés selon des aspects ergonomiques et kinesthésiques. Par leur fonctionnalité, leur flexibilité, leur facilité d'entretien et leur solidité, ils soutiennent le personnel soignant dans leur travail quotidien et font de LifeSystem un système professionnel pour les soins. En termes de conception, le design mise sur la combinaison de surfaces en mat et brillant.

Flexibel, aanpasbaar en uitbreidbaar – dat is het LifeSystem. De functionaliteit van het systeem plaatst mensen centraal en bevordert de onafhankelijkheid van gebruikers. De nieuwe, moderne designtaal van het herontwerp ondersteunt deze intentie en biedt een comfortabel en veilig gebruik en toont aan, dat een esthetisch design in professionele zorg mogelijk is. De producten van het intelligent ontworpen systeem kunnen individueel worden aangepast aan de lichaamsafmetingen van de gebruikers en werden ontwikkeld op basis van ergonomische en kinesthetische aspecten. Hun functionaliteit, flexibiliteit, onderhoudsgemak en robuustheid ondersteunen het verzorgend personeel in hun dagelijkse werk, waardoor LifeSystem het professionele systeem voor verzorging wordt. In termen van creativiteit is het design gebaseerd op de combinatie van matte en glanzende oppervlakken.



Produits flexibles et adaptables Flexibele, aanpasbare producten





Barre d'appui relevable

Les barres d'appui rabattables de la série 802 LifeSystem peuvent être adaptées aux besoins des utilisateurs individuels. Elles sont disponibles en cinq longueurs de 600 mm à 900 mm et réglables en hauteur. Des accessoires en option comme un porte-papier toilette, une chasse d'eau ou un appui dorsal augmentent le confort d'utilisation. Séduisant par sa douceur au toucher, l'élément de préhension profilé assure un meilleur maintien et un plus grand sentiment de sécurité au moment de se lever et de changer de place, car sa forme s'adapte à la main de manière optimale. Différentes variantes de couleur assurent de forts contrastes et rendent les modèles mieux visibles pour les utilisateurs souffrant d'un handicap visuel et de démence. Une variante mobile est disponible pour une plus grande flexibilité dans la salle de bains.

Opklapbare steun

Serie 802 LifeSystem opklapbare steunen kunnen worden aangepast aan de behoeften van de individuele gebruiker. Ze zijn verkrijgbaar in vijf lengtes, van 600 mm tot 900 mm en met hoogteaangepassing. Optionele accessoires zoals toiletrolhouder, spoelvrijgave of rugleuning verhogen het gebruiksgemak. Het voorgevormde grepelement maakt indruk met een zacht gevoel en biedt meer grip en een sterker gevoel van veiligheid bij het opstaan en verplaatsen, omdat de vorm perfect in de hand past. Verschillende kleurvarianties bieden sterke contrasten en maken de modellen beter zichtbaar voor gebruikers met visuele beperkingen en dementie. Er is een mobiele versie verkrijgbaar voor nog meer flexibiliteit in de badkamer.

Siège relevable

La hauteur du siège relevable peut être réglée sans effort sur quatre niveaux et est ainsi parfaitement adaptable à l'utilisateur respectif. L'assise profilée et montante vers l'arrière assure un meilleur maintien et appui en position assise. Des accoudoirs peuvent augmenter le sentiment de sécurité en position assise. Ceux-ci sont fabriqués dans un matériau antidérapant et sont rabattables individuellement vers le haut. L'assise peut aussi être rabattue contre le mur pour gagner de la place. Une ouverture d'hygiène optimale facilite la toilette. Le siège relevable est disponible comme variante fixe ou comme siège suspendu utilisable avec flexibilité.

Opklapbare zitje

Het opklapbare zitje kan zonder inspanning verticaal worden versteld op vier niveaus en kan zodoende optimaal worden aangepast aan de betreffende gebruiker. Het gevormde zitvlak, dat aan de achterkant hoger is, zorgt voor een ondersteunde en betere zithouding. Het gevoel van veiligheid bij het zitten kan worden verhoogd met armleuningen. Ze zijn gemaakt van antislipmateriaal en kunnen afzonderlijk omhoog worden geklapt. De zitting kan ook ruimtebesparend tegen de wand worden geklapt. Een optionele hygiëne-opening vergemakkelijkt de lichaamsverzorging. Het opklapbare zitje is verkrijgbaar als een permanent geïnstalleerde versie of als een flexibel te gebruiken verwijderbaar hangend zitje.

La fonctionnalité stimule l'autonomie Functionaliteit bevordert onafhankelijkheid



Tablette de miroir

La tablette de miroir à barres de maintien intégrées aide au déroulement des mouvements et offre un maintien fiable. La position des barres de maintien peut être adaptée à l'utilisateur lors du montage. À l'aide des barres de maintien, le patient peut se redresser de manière autonome au lavabo et trouve un maintien sûr en position assise ou debout. Les barres de maintien sont fabriquées en polyamide de grande qualité particulièrement agréable au toucher. La tablette offre beaucoup de place pour les ustensiles de bain, si bien que ceux-ci restent toujours à portée de main.

Spiegelplanchet

De spiegelplank met geïntegreerde steungrepen ondersteunt bewegingspatronen en biedt een betrouwbare houvast. Tijdens de installatie kan de positie van steungrepen worden aangepast aan de gebruiker. Met behulp van de steungrepen kan de patiënt zelfstandig rechtop gaan staan bij de wastafel en kan zittend of staand altijd een veilige houvast vinden. De steungrepen zijn gemaakt van hoogwaardige polyamide, met een bijzonder aangenaam gevoel. De planket biedt veel ruimte voor badkamerbenodigdheden, zodat ze altijd onder handbereik zijn.



Ensemble brosse WC

L'ensemble brosse WC est particulièrement convivial, en particulier pour les personnes à mobilité réduite. La brosse à WC possède un manche ergonomique prolongé et est ainsi plus facile à saisir. La forme conique de la tête de brosse WC permet de centrer automatiquement la brosse WC. Un réservoir interne pour désinfectant augmente l'hygiène. De plus, la tête de brosse peut être remplacée rapidement et facilement.

WC-borstelgarnituur

Het toiletborstelgarnituur is bijzonder gebruiksvriendelijk – met name voor mensen met een beperkte mobiliteit. De WC-borstel heeft een verlengde, ergonomisch vormgegeven handgreep en is zo makkelijker vast te houden. De conische vorm van de WC-borstelpot maakt automatische centrering van de WC-borstel mogelijk. De hygiëne is verbeterd door een intern reservoir voor ontsmettingsmiddel. De borstelkop kan ook snel en gemakkelijk worden vervangen.

Systeme 900

Systeme 900

La conception sans barrières peut être planifiée facilement avec le système 900. Il tient particulièrement compte des exigences complexes dans le domaine du Professional Care et convainc par sa fonctionnalité, une conception particulièrement hygiénique et une technique de montage intelligente.

Le système 900 est destiné à soutenir le mieux possible l'autonomie et la sécurité des patients. Ceci permet de moins solliciter le personnel soignant et de soulager les agents de nettoyage grâce à des surfaces hygiéniques et faciles à entretenir. Disponibles chez un même fournisseur, les matériaux très variés offrent des solutions pour les salles de bains des patients réguliers, les domaines de prestations optionnelles et les résidences de grande qualité pour personnes âgées. Le système 900 comprend des solutions pour tous les domaines de l'espace sanitaire, qu'il s'agisse du lavabo, des WC ou de la douche. La structure modulaire du système 900 permet diverses combinaisons possibles et une conception de salle de bains répondant parfaitement aux besoins de l'utilisateur individuel. Les fonctions des produits sont parfaitement adaptées au domaine d'application du Professional Care.

Systeem 900 maakt het makkelijk om toegankelijke ontwerpen te maken. Als systeem houdt S 900 speciaal rekening met de complexe vereisten op het gebied van professionele zorg. Het systeem met zijn functionaliteit, bijzonder hygiënisch ontwerp en slimme montagetechnologie is bijzonder indrukwekkend.

Systeem 900 is ontworpen om het best mogelijke niveau van onafhankelijkheid en veiligheid voor de patiënt te bieden. Hierdoor wordt de druk op het zorgpersoneel aanzienlijk verlicht en het schoonmaakpersoneel profiteert van de hygiënische en gemakkelijk te reinigen oppervlakken. De grote verscheidenheid aan materialen maakt oplossingen mogelijk voor reguliere patiëntenbaden, optionele servicegebieden en hoogwaardige seniorenwoningen, vanuit één bron. Systeem 900 biedt oplossingen voor alle delen van de sanitaire ruimte – voor bij de wastafel, op het toilet of in de douche. De modulaire structuur van systeem 900 maakt verschillende combinaties mogelijk en maakt het mogelijk badkamers te creëren die ideaal zijn gecoördineerd om te voldoen aan de behoeften van de gebruikers. De productfuncties zijn perfect afgestemd op de toepassingsgebieden voor de professionele zorg.







Qualité fiable
Betrouwbare kwaliteit





Une qualité fiable et durable se manifeste non seulement dans les matériaux, mais également dans les détails techniques. Les barres d'appui relevables du système 900 disposent d'un frein nécessitant peu de maintenance qui atténue la baisse de la poignée. Une butée définie empêche tout battement de la barre d'appui relevables contre le mur.

L'hygiène est un facteur décisif dans le domaine du Professional Care. Pour le système 900 seuls sont utilisés des matériaux insensibles aux nettoyeurs et aux produits de traitement des plaies. Les produits sont fabriqués à partir du moins de composants possible et possèdent donc peu de joints. Une fabrication précise garantit des surfaces hygiéniques lisses.

Les systèmes de crédence et les mains courantes de douche savent convaincre grâce à une technique de montage intelligente et particulièrement simple. Avec la connexion innovante par enfichage et enclenchement, seules trois rosaces sont nécessaires au lieu des quatre points de fixation habituels. Les systèmes de maintien sont ainsi plus faciles à nettoyer.

L'élément d'étanchéité offre une étanchéité rapidement applicable et fiable des éléments de fixation au mur. Les consoles murales des barres d'appui relevables, les sièges de douche, les rosaces de fixation des barres de maintien et les systèmes de barres peuvent en être équipés.

Permanente, betrouwbare kwaliteit wordt niet alleen weer-
spiegeld in de materialen maar ook in de technische details.
De Systeem 900 opklapbare steunen hebben een onder-
houdsvrije rem die het dalen van de handgreep vertraagt. Een
prominente stop voorkomt dat de opklapbare steun de muur
raakt.

Hygiëne is een bepalende factor in de professionele zorg.
Systeem 900 gebruikt alleen materialen die bestand zijn tegen
wondbehandeling en schoonmaakmiddelen. De producten zijn
gemaakt van zo min mogelijk componenten zodat er slechts
een paar verbindingen zijn gemaakt. Nauwkeurige productie
garandeert gladde, hygiënische oppervlakken.

Het railingsysteem en de douchehandgrepen onderscheiden
zich door een slimme en erg eenvoudige montage-
techniek. Met het innovatieve steek-klik-principe zijn slechts drie
rozetmontages nodig in plaats van de gebruikelijke vier
bevestigingspunten. Dit maakt het steunbalksysteem
makkelijker schoon te maken.

Het afdichtingselement kan snel en betrouwbaar worden
gebruikt om de bevestigingselementen aan de muur af te
dichten. Het kan ook worden gebruikt met de muursteunen
voor de opklapbare steunen en douchezitjes en de rozet-
montages van de handgrepen en steunsystemen.

Fonctions bien pensées Doordachte functies



Avec le système 900, il est possible de mettre en place des chambres des patients réguliers tout aussi facilement que la station de confort des patients du domaine de prestations optionnelles. La grande profondeur de la gamme offre toujours la solution optimale.

Les fonctions pensées de bout en bout ne se trouvent pas seulement chez les produits sans barrières et conformes aux normes. Le système 900 comprend un grand nombre d'accessoires utiles. Différentes variantes de distributeurs de savon et de désinfectant par ex. sont disponibles, si bien qu'ils peuvent être remplis avec des produits d'entretien habituels.

Systeem 900 kan worden gebruikt in normale patiëntenkamers en ook in meer comfortabele afdelingen voor particuliere patiënten. Het uitgebreide scala aan opties maken het mogelijk de optimale oplossing te bieden.

De slimme functies van System 900 worden niet alleen gebruikt in producten die compatibel zijn met barrièrevrijheid. Het heeft ook een grote keuze in handige accessoires. De zeep- en dispensers voor ontsmettingsmiddelen zijn bijvoorbeeld verkrijgbaar in verschillende modellen zodat ze kunnen worden gevuld met conventionele verzorgingsproducten.

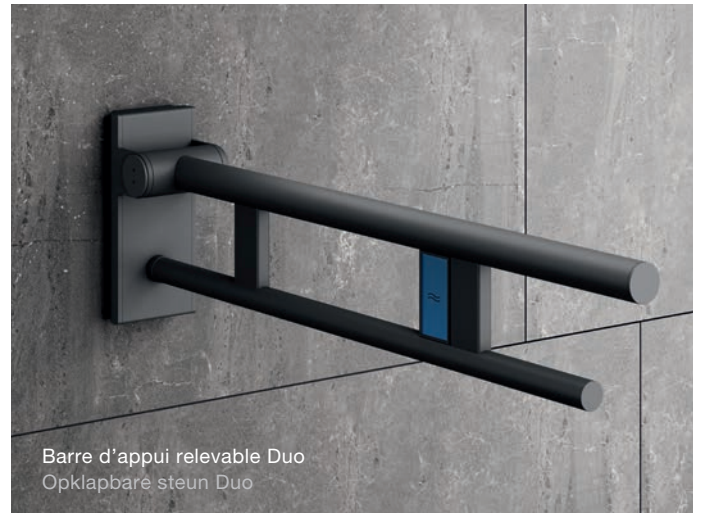

Les produits sans barrières se mettent agréablement en retrait en raison du design puriste. La main courante pour douche avec la barre de support stable ou le siège relevable s'intègrent comme de soi dans l'ambiance de la salle de bains.

Dankzij hun puristische design zijn onze barrièrevrije producten aangenaam discreet. De douchehandgreep met zijn stabiele douchestang of het opklapbaar zitje passen op natuurlijke wijze in de sfeer van de badkamer.

Conception différenciée Onderscheidend design



Avec ses surfaces variées, le système 900 offre une option de conception différenciée. La variante en acier inoxydable est ainsi utilisée dans la chambre de patients réguliers et la différenciation est atteinte dans le domaine de prestations optionnelles grâce à la surface à revêtement par poudre ou du chrome.



Met zijn scala aan oppervlakken biedt HEWI's Systeem 900 zeer gedifferentieerde ontwerpopties. De roestvrijstalen versie wordt bijvoorbeeld gebruikt in de reguliere patiëntenkamer en differentiatie wordt bereikt door het gebruik van het gepoedercoate oppervlak of chroom in de optionele serviceruimte.

Coulisseau de douche magnétique

Magnetische douchehouder



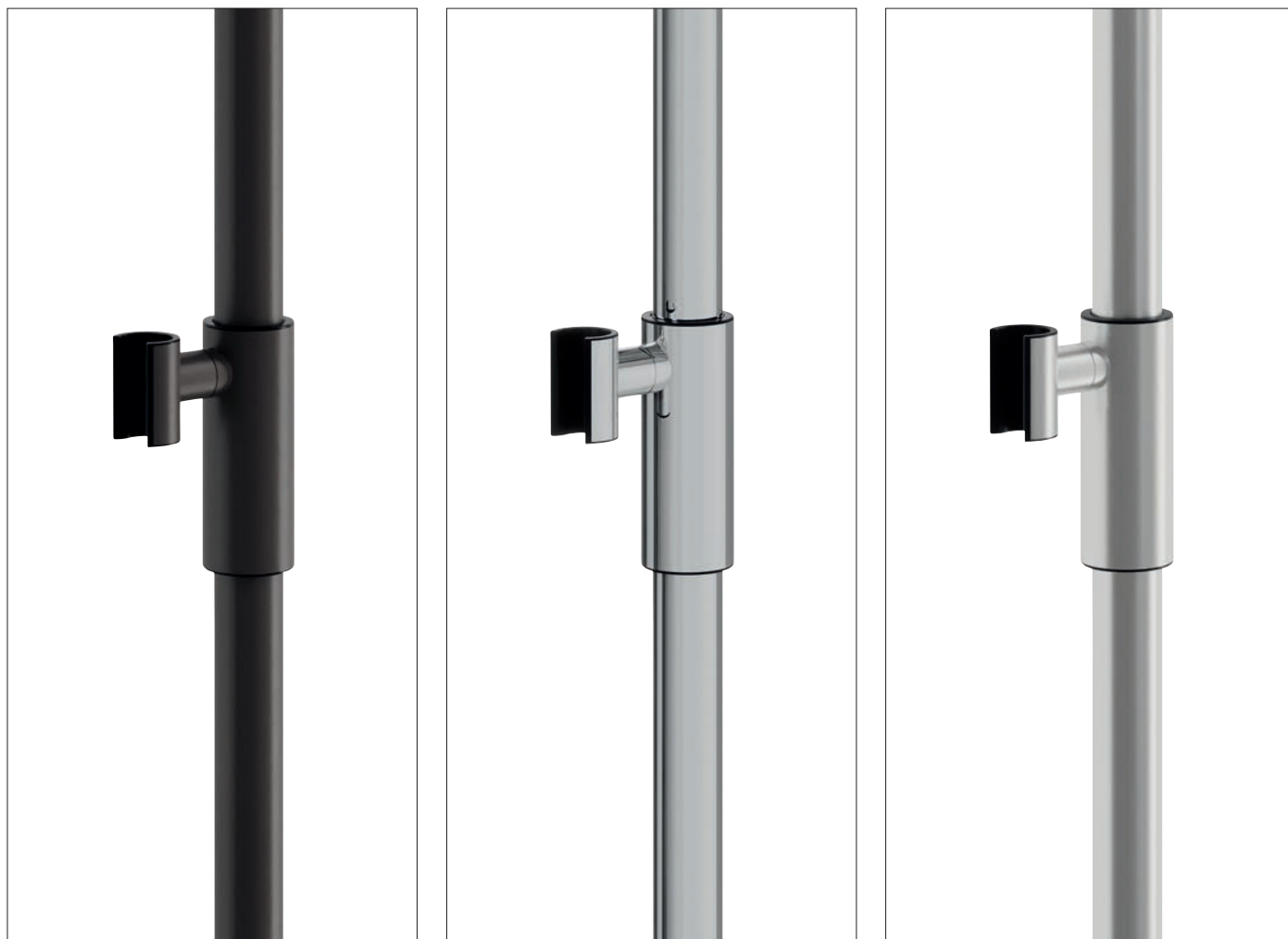

Le coulisseau de douche magnétique breveté suit la philosophie du Universal Design. Le réglage en hauteur simple et facile par un glissement du coulisseau grâce à la fonction magnétique, l'utilisation intuitive d'une seule main, le support conique à rotation continue ainsi que le fait de renoncer aux boutons poussoirs et boutons rotatifs largement répandus, caractérisent le nouveau support de douche magnétique. Ce produit est ainsi utilisable sans effort et également par des personnes ayant des limitations motrices. Les mains mouillées n'entrent plus en ligne de compte lors de l'utilisation, car le nouveau principe mécanique a remplacé le mécanisme de blocage traditionnel et il n'est plus nécessaire d'exercer de la force pour déplacer le support de douche. Du fait de l'absence de forces mécaniques agissant sur le produit, l'usure est minimisée.

Disponibile en acier inoxydable, en chrome ou mat profond revêtu par poudre en blanc, noir et gris, le support de douche suit le design minimaliste, de grande qualité et intemporel, qui caractérise toutes les séries de HEWI et constitue un nouveau composant de l'offre variée de solutions sans barrières.

De gepatenteerde magnetische douchehouder zet de HEWI filosofie van universeel design voort. De simpele en eenvoudige hoogteaanpassing is een intuïtieve eenhandige bediening, door de douchehouder met zijn magnetische functie te verschuiven. De traploos draaibare kegelvormige houder, en de afwezigheid van de meer gebruikelijke drukknoppen en draaiknoppen, zijn kenmerkend voor deze nieuwe magnetische douchehouder. Dit betekent uiteraard, dat het product kan worden gebruikt met een minimale inspanning en zelfs lagere motorische beperkingen. Natte zeep handen zijn niet langer een probleem omdat het traditionele klemmechanisme is vervangen door het nieuwe magnetische principe. Hierdoor hoeft geen druk te worden uitgeoefend bij het verstellen van de douchehouder. En omdat er vrijwel geen mechanische krachten op het product inwerken, wordt slijtage tot een minimum beperkt.

In roestvrij staal, chroom en diepmat gepoedercoat in wit, zwart en grijs, volgt de douchehouder het minimalistische, hoogwaardige en rijdloze design dat alle HEWI kenmerkt en vormt nog een andere component in het gevarieerde aanbod van barrièrevrije oplossingen.

Matériau et surface

Materiaal en afwerking

Pour HEWI, un design est bon lorsqu'il offre aussi des options. Le système 900 est disponible en acier inoxydable, en chrome ou revêtu par poudre avec une surface en blanc, gris ou noir mat profond. Ses utilisations sont donc multiples et il rend ainsi possible de nombreuses options de conception. L'excellente qualité du système 900 et sa longue durée de vie résultent de l'emploi de matériaux de premier ordre et de leur traitement réalisé avec soin.

Tous les produits du système 900 ont été développés de manière à offrir un maximum de propreté dans la salle de bains. Seuls des matériaux faciles d'entretien, comme l'acier inoxydable, sont utilisés à cette fin. Ceux-ci possèdent une surface particulièrement hygiénique et offrent de plus des propriétés de nettoyage optimales.

HEWI gelooft dat een goed design ook opties moet bieden. Systeem 900 is verkrijgbaar in roestvrij staal, chroom of gepoedercoat met een diepmatte afwerking in wit, grijs of zwart, waardoor het veelzijdig wordt en uitgebreide ontwerpopties mogelijk maakt. Het gebruik van eersteklas materialen en zorgvuldig vakmanschap resulteren in de uitstekende, duurzame kwaliteit van Systeem 900.

Alle Systeem 900-producten zijn zo ontworpen, dat ze zorgen voor maximale netheid in de badkamer. Daarom worden alleen onderhoudsvriendelijke materialen gebruikt, zoals roestvrij staal. Deze materialen hebben bijzonder hygiënische oppervlakken en bieden bovendien optimale reinigingseigenschappen.



Acier inoxydable brossé mat (...XA)
Roestvrij staal mat geborsteld (...XA)



Chrome (...40)
Chroom (...40)



Surface thermolaquée, gris foncé nacré mat profond (...60 SC)
 Gepoedercoat, donkergrijs parelmoer diepmat (...60 SC)



Surface thermolaquée, blanc mat profond (...60 DX)
 Gepoedercoat, diepmat wit (...60 DX)



Surface thermolaquée, noir mat profond (...60 DC)
 Gepoedercoat, zwartmat (...60 DC)

Des conceptions variées Ontwerpdiversiteit



La couleur fait partie intégrante de l'ADN de HEWI. Elle permet d'obtenir des options de conception individuelles et crée des déclarations expressives. Avec le système 900, HEWI offre la possibilité d'une conception continue dans le bâtiment.

Kleur is altijd een essentieel onderdeel van het HEWI-DNA geweest. Het maakt individuele ontwerpopties en expressieve statements mogelijk. Met Systeem 900 biedt HEWI u de mogelijkheid van een consistent design in het hele gebouw.



INSPIRATION : FADED CINDER ROSE

Le rose léger évoque des associations florales. La saturation discrète souligne la douceur de la couleur et rappelle la sensualité des roses.

Het zachte rose roept bloemige associaties op. De subtiele verzadiging onderstreept de zachtheid van de kleur en doet denken aan de sensualiteit van rozen.

Inspiration

Inspiratie

Les mondes de couleur d'HEWI offrent des options de conceptions individuelles avec plus de 4 500 couleurs. Quel que soit le concept de couleur, les solutions du système 900 peuvent être appliquées par poudre de manière adaptée à chaque pièce.

Inspirez-vous de nos couleurs favorites.

Met meer dan 4.500 kleuren biedt HEWI's kleurspectrum een uitgebreid scala aan individuele ontwerptenties. Welke kleur u ook kiest, de oplossingen van Systeem 900 kunnen worden gepoedercoat om te passen bij elk design voor de ruimte.

Laat u inspireren door onze favoriete kleuren.



INSPIRATION : SOOTHING CEDAR BROWN

Ce marron doux reflète les couleurs du bois de cèdre de qualité supérieure. Son aspect doux a un effet apaisant et crée une atmosphère confortable.

Dit zachte bruin weerspiegelt de kleuren van het hoogwaardige cederhout. Zijn zachte uitstraling heeft een rustgevend effect en zorgt voor een huiselijke sfeer.

INSPIRATION :
SOMBER SAGE GREEN
 Un vert foncé plein de profondeur et de complexité. Cette teinte naturelle rappelle les couleurs de la forêt. Sa base excitante représente la vivacité.
 Een sterke groene kleur vol diepte en volledigheid. Deze natuurlijke tint doet denken aan de kleuren van het bos. Zijn spannende basis staat voor levendigheid.



INSPIRATION :
DARK BREEZE BLUE
 Un bleu foncé, un bleu clair. Il évoque l'immensité de l'océan et la légère brise de la mer qui inspire le calme et la détente.
 Een donker, een helder blauw. Het doet denken aan de uitgestrektheid van de oceaan en de lichte bries die rust en ontspanning uit.



Systemes de distributeurs modulaires

Modulaire dispensersystemen

Non seulement en gros, mais également dans le détail, nous suivons l'idée de faciliter la vie des gens en proposant des concepts pouvant être adaptés individuellement. Les systèmes de distributeurs du domaine Care maximisent l'hygiène pour les patients et le personnel soignant. Leur utilisation est simple et intuitive et ils réduisent la contamination de bactéries et de virus.

Wij houden vast aan het idee om het leven van mensen gemakkelijker te maken met aanpasbare concepten, niet alleen op grote schaal, maar ook op kleinere schaal. Dispensersystemen in de zorgsector maximaliseren de hygiëne voor patiënten en verzorgend personeel. Ze zijn gemakkelijk en intuïtief te gebruiken en reduceren de last van bacteriën en virussen.

Systemes de distributeurs modulaires | Série 477

Modulaire dispensersystemen | Serie 477





Les systèmes de distributeurs augmentent efficacement l'hygiène de l'espace sanitaire. Ils permettent le retrait simple et propre des consommables, comme le savon ou les mouchoirs en papier, et leur élimination hygiénique.

Les nouvelles solutions de distributeurs du design iconique de la série 477/801 savent convaincre par leurs bords arrondis et les éléments colorés du cadre. Vous avez le choix entre différents modèles en polyamide avec un corps en blanc pur ou blanc de signalisation. Grâce à leur solidité, les distributeurs trouvent leur place dans les établissements de santé, par exemple, dans les WC pour visiteurs. Ils nécessitent peu d'entretien, sont résistants, particulièrement faciles à entretenir et apportent un plus en matière d'hygiène à tout moment. Les distributeurs de savon offrent une commande à la fois électronique et sans contact et sont également disponibles dans une variante manuelle.

L'élément de cadre coloré est disponible en brillant dans les 16 couleurs HEWI et en mat dans 5 couleurs.

Dispensersystemen verbeteren de hygiëne in sanitaire ruimtes effectief. Ze verdelen verbruiksartikelen zoals zeep of papieren handdoeken schoon, efficiënt en, nog belangrijker, hygiënisch.

De nieuwe dispenseroplossingen van de iconische designserie 477/801 worden geleverd met aantrekkelijk afgeronde randen en gekleurde frame-elementen. Er kan worden gekozen uit verschillende modellen van polyamide met een basis in puur wit of signaalwit. Dankzij hun robuustheid vinden de dispensers hun natuurlijke locaties in publieke gebouwen, zoals zorginstellingen. Ze zijn onderhoudsarm, slijtvast en bijzonder onderhoudsvriendelijk en bieden altijd extra hygiëne. De dispensersystemen zijn verkrijgbaar in elektronisch geregelde en aanraakvrije versies, alsmede in een handmatige versie.

Het gekleurde frame-element is verkrijgbaar in hoogglantend in alle 16 HEWI kleuren en mat in 5 kleuren.

Options de conception Designopties



Le choix de la surface est pour HEWI une partie intégrante du design du produit. Avec les éléments de couleur en mat, HEWI offre une surface singulière aux distributeurs et cette surface séduit les sens tout en laissant de la place à l'individualité. Les surfaces mates posent des accents sensoriels et séduisent par leur optique caractéristique et un toucher très particulier. Vous pouvez souligner votre style ou créer, comme c'est le cas ici, un contraste captivant en combinaison avec des surfaces haute brillance.



Bij HEWI is de keuze van het oppervlak een onafhankelijke dimensie van het productontwerp. Met de kleurelementen in mat biedt HEWI een uniek dispenseroppervlak dat de zintuigen aanspreekt en tegelijkertijd ruimte creëert voor individualiteit. Matte oppervlakken plaatsen sensuele accenten en zijn erg indrukwekkend met hun karakteristieke look en een erg bijzonder gevoel. Ze kunnen een stijlrichting ondersteunen of, zoals hier, in combinatie met hoogglansoppervlakken een spannend contrapunt creëren.

Systemes de distributeurs pour plus d'hygiène | Système 900

Dispensersystemen voor meer hygiëne | Systeem 900





Avec les distributeurs du système 900, HEWI offre des options de conception et permet une mise en œuvre esthétique des mesures d'hygiène partout là où elles sont requises. La ligne de design de HEWI est disponible en acier inoxydable mat poncé ou poli et avec une surface en blanc, gris ou noir mat profond, ainsi que dans toute couleur individuelle souhaitée. Le distributeur de désinfectant peut être combiné avec d'autres solutions sanitaires de HEWI. Des distributeurs de savon et de mouchoirs en papier et des poubelles sont disponibles dans le design respectif.

Les modèles du système 900 de HEWI sont disponibles aussi bien dans la version manuelle qu'électronique. Le modèle de type sensoriel permet aux utilisateurs une désinfection des mains sans contact. Lors de l'activation des capteurs intégrés, la zone de désinfection s'illumine et encourage l'utilisation intuitive. La distribution du produit est effectuée sous forme de spray et permet une meilleure distribution sur la peau.

HEWI biedt ontwerptenties met de Systeem 900-dispensers en maakt de esthetische implementatie van hygiënemaatregelen mogelijk waar deze nodig zijn. De HEWI designlijn is verkrijgbaar in roestvrij staal of spiegel gepolijst en met een mat oppervlak in wit, grijs of zwart en in de individuele kleur van uw keuze. De nieuwe ontsmettingsmiddeldispenser kan dus worden gecombineerd met andere sanitaire oplossingen van HEWI. Dispensers voor zeep en papieren handdoeken alsmede afvallemmer zijn verkrijgbaar in de respectieve designtaal.

De HEWI dispensermodules van ons Systeem 900 zijn verkrijgbaar in handmatige en elektronische versies. De sensorische versie maakt het voor gebruikers mogelijk hun handen te ontsmetten zonder ze aan te raken. Indien het ingebouwde sensorsysteem is geactiveerd, licht het ontsmettingsgebied op en ondersteunt hun intuïtieve werking. Ontsmettingsmiddel wordt uitgegeven als spray en maakt een betere verdeling op de huid mogelijk.

Distributeurs manuels et électroniques Handmatige en elektronische dispensers



Les modèles du système 900 sont disponibles aussi bien dans la version manuelle qu'électronique. Le choix inclut des modèles à revêtement par poudre en noir, gris, blanc ou dans la couleur individuelle souhaitée, ainsi que dans des variantes en acier inoxydable mat poncé ou poli. Les distributeurs se distinguent par leur solidité et conviennent parfaitement pour une utilisation dans des espaces sanitaires très fréquentés.



De systeem 900 dispensermodellen zijn verkrijgbaar in zowel handmatige als elektronische vorm. Er zijn uitvoeringen gepoedercoat in zwart, grijs, wit of een individuele kleur naar keuze en ook in roestvrij staal of spiegel gepolijste modellen. De dispensers zijn extreem robuust en zijn daarom perfect geschikt voor druk bezochte sanitaire ruimtes.

Systemes de distributeurs | Série 805 et 950

Dispensersystemen | Serie 805 en 950





Les distributeurs ont été développés pour une utilisation dans l'espace public. Ils se caractérisent par leur haute fonctionnalité. Les indicateurs de niveau, par exemple, sont intégrés dans les distributeurs, ce qui facilite l'approvisionnement des consommables comme le savon ou les mouchoirs en papier. En couleur, la zone de fonctionnement des systèmes de distributeur en polyamide de grande qualité se distingue par son contraste et se reconnaît ainsi plus facilement.

HEWI SENSORIC

Une sélection de distributeurs sans contact, à système électronique, est également disponible en plus des variantes manuelles.

De dispensers zijn ontworpen voor het gebruik in publieke ruimtes. Ze worden gekenmerkt door een hoge mate van functionaliteit. Zo zijn niveau-indicators geïntegreerd in de dispensers om het op voorraad houden van verbruiksartikelen zoals zeep of papieren handdoeken te vergemakkelijken. Het gekleurde functionele gebied van de dispensersystemen is gemaakt van hoogwaardige polyamide dat opvalt door het hoge contrast waardoor het makkelijker te herkennen is.

HEWI SENSORIC

Naast handmatig bediende varianten is HEWI sensoric ook verkrijgbaar in een selectie van elektronisch geregelde, aanraakvrije dispensers.

Surfaces

Oppervlakken



Conçus pour une utilisation dans des bâtiments publics, la série 805 et les distributeurs 950 se distinguent par un traitement réalisé avec soin et une surface solide et facile d'entretien. Les distributeurs de la série 805 sont en acier inoxydable et leur élément de cadre en matière synthétique chromé. Les détails pensés de bout en bout, tels qu'un verrouillage intégré ou des fixations cachées, protègent contre le vol et le vandalisme.



Serie 805 en de 950 dispensers zijn ontworpen voor het gebruik in publieke gebouwen en worden gekenmerkt door zorgvuldig vakmanschap en een robuust, gemakkelijk te onderhouden oppervlak. Dispenser van de serie 805 zijn verkrijgbaar in roestvrij staal en met een polyamide frame-element. De 950-dispenser zijn gemaakt van wit gecoat roestvrij staal en een frame-element gemaakt van verchroomd synthetisch materiaal. Goed doordachte details, zoals een geïntegreerd slot of verborgen bevestigingen beschermen tegen diefstal en vandalisme.

Solutions individuelles

Individuele oplossingen

Le raffinement d'un concept se manifeste dans les détails de la planification. Une salle de bains, accordée de manière optimale aux besoins des patients, démontre l'importance de l'individualité pour la santé et le processus de guérison. Avec des solutions innovantes, HEWI offre la possibilité de réagir de manière variable aux différentes exigences et particularités, car notre objectif est de concevoir des produits aidant chaque personne.

De verfijning van een concept komt tot uiting in de planningsdetails. Een badkamer die optimaal op maat is gemaakt voor de behoeften van patiënten demonstreert hoe belangrijk individualiteit is voor de gezondheid en het herstelproces. Met onze innovatieve oplossingen biedt HEWI de mogelijkheid variabel te reageren op verschillende vereisten en speciale kenmerken – omdat het ons doel is, producten te ontwerpen die iedereen ondersteunen.

S 50 | Des modules de lavabo et de WC réglables en hauteur
S 50 | In hoogte verstelbare wastafel- en wc-modules





Avec la S 50, HEWI propose des modules de lavabo et de WC dont la hauteur est adaptable individuellement aux besoins de l'utilisateur. Entraînés par un moteur, les modules peuvent être réglés en continu jusqu'à la hauteur souhaitée avec une télécommande radio.

La hauteur du siège du module de WC peut varier jusqu'à 150 mm. Le module de WC est même réglable pendant l'utilisation et aide ainsi simultanément à s'asseoir et à se lever. Des barres d'appui relevables offrant à l'utilisateur un maintien et une sécurité supplémentaires peuvent être intégrées en option. Le module de WC peut être combiné à tous les WC traditionnels et à une sélection de WC-douches.

Le module de lavabo réglable en hauteur peut être mis à la hauteur souhaitée en continu de 700 mm à 1 000 mm. Avec un miroir intégré atteignant le bord supérieur du lavabo, le module peut être utilisé aussi bien debout qu'en position assise. Ce module peut être combiné à une sélection de lavabos de HEWI en fonte minérale.

Met S 50 biedt HEWI wastafel- en wc-modules waarvan de hoogte individueel kan worden aangepast aan de behoeften van gebruikers. Aangedreven door een motor kunnen de modules met een afstandsbediening continu worden aangepast aan de geschikte hoogte.

De zithoogte van de wc-module kan worden gevarieerd tot 150 mm. De wc-module kan zelfs tijdens gebruik worden versteld en functioneert zo tegelijk als comfortabele zitplaats en sta-op-hulp. Optioneel opklapbare steunen, die extra ondersteuning en veiligheid bieden voor de gebruiker, kunnen worden geïntegreerd naast de wc. De wc-module kan worden gecombineerd met alle conventionele wc's en met geselecteerde bidettoiletten.

De in hoogte verstelbare wastafelmodule kan traploos op de gewenste hoogte worden versteld van 700 mm tot 1000 mm. De module kan met een geïntegreerde spiegel die doorloopt tot de bovenkant van de wastafel zowel in staande als zittende positie worden gebruikt. De module kan worden gecombineerd met een geselecteerde HEWI wastafel gemaakt van mineraal composiet.

Solutions mobiles

Mobiele oplossingen



La salle de bains peut être équipée avec flexibilité avec les solutions mobiles de HEWI. Les salles de bains sans barrières sont requises à très court terme. Avec des sièges de douche et des barres d'appui relevables mobiles, il est possible d'adapter rapidement et sans effort tout espace sanitaire aux besoins du patient.

Met HEWI's mobiele oplossingen kan de badkameruitrusting flexibel worden ontworpen. Barrièrevrije badkamers zijn soms op zeer korte termijn nodig. Met mobiele douchezetjes en opklapbare steunen kan iedere sanitaire ruimte snel en moeiteloos worden aangepast aan de individuele behoeften van de patiënt.



Les barres d'appui relevables mobiles offrent la même fonctionnalité que des barres d'appui relevables installées durablement : elles se rabattent contre le mur pour gagner de la place. Il est possible de choisir entre des modèles « mono » et des variantes « duo » (avec un deuxième niveau de préhension). Les sièges de douche mobiles offrent un maintien sûr dans la douche. Elles peuvent aussi être rabattues contre le mur ou démontées pour gagner de la place si elles ne sont pas nécessaires.

De mobiele opklapbare steunen bieden dezelfde functionaliteit als permanent geïnstalleerde opklapbare steunen: ze kunnen tegen de wand worden opgeklapt om ruimte te besparen. Er kan worden gekozen uit monoversies en duovarianten (met twee grijpniveaus). Mobiele douchezitjes bieden een veilige houvast in de douche. Wanneer ze niet nodig zijn kunnen ze tegen de wand worden opgeklapt of verwijderd om ruimte te besparen.

Flexibilité et confort

Flexibiliteit en comfort



Aucun outil n'est nécessaire pour monter et démonter les solutions mobiles. Pour le montage, il suffit de bloquer la barre d'appui relevable, le siège de douche mobile ou la barre de maintien mobile dans la plaque de montage fixée. S'ils ne sont pas nécessaires, il suffit de déverrouiller à la main la fixation pour démonter les démonter. Recouvrir ensuite la plaque de montage avec un cache.

Er is geen gereedschap nodig om de mobiele oplossingen te installeren en verwijderen. De mobiele opklapbare steunen, het mobiele douchezitje of de mobiele handgreep wordt gemonteerd door eenvoudig vast te klikken in de permanent geïnstalleerde montageplaat. Indien niet nodig te verwijderen door de bevestiging met de hand te ontgrendelen. De montageplaat wordt dan verborgen met een afdekplaat.

Barres d'appui relevables mobiles

Mobiele opklapbare steunen

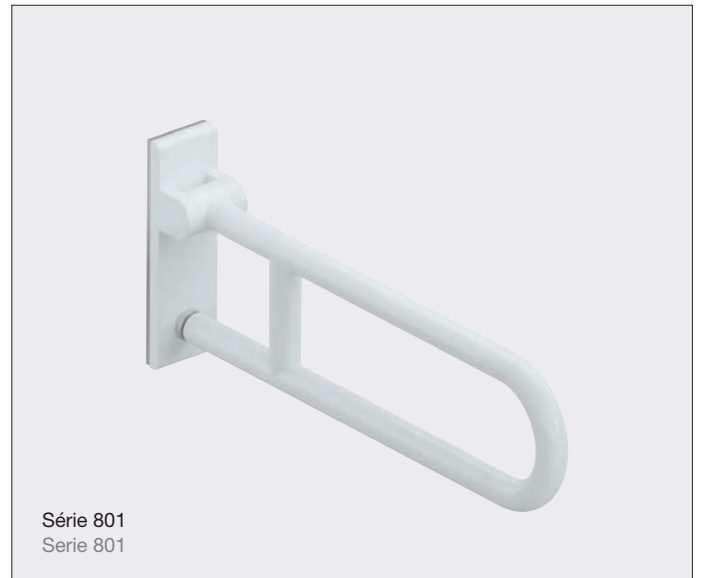
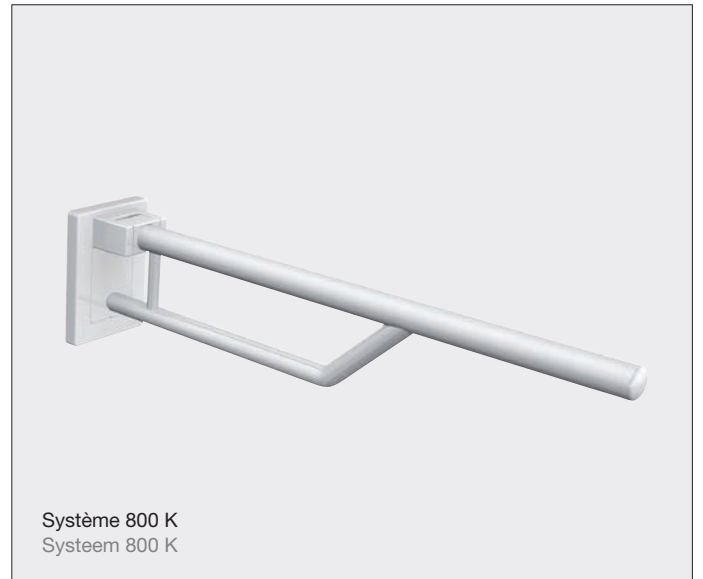

WARM TOUCH | Série 801
WARM TOUCH | Serie 801





Le bien-être est une priorité de WARM TOUCH. WARM TOUCH est une véritable alternative aux produits chromés. La surface à l'aspect chromé en haute brillance offre un confort de préhension agréable, car elle présente au toucher les propriétés du polyamide.

En raison de leur surface agréablement tempérée, les produits WARM TOUCH conviennent particulièrement pour les personnes dont la sensibilité au froid est plus élevée, par exemple, celles atteintes de maladies rhumatismales.

WARM TOUCH richt zich op de feel-good-factor. WARM TOUCH is een echt alternatief voor chroomproducten. Het hoogglanzende chroomlook oppervlak biedt aangenaam grijpcomfort omdat het de haptische eigenschappen van polyamide heeft.

Dankzij hun plezierige, temperatuur-geregelde oppervlak zijn WARM TOUCH producten met name geschikt voor mensen met een verhoogde gevoeligheid voor kou, bijvoorbeeld mensen met reumatische aandoeningen.

WARM TOUCH | Série 950
WARM TOUCH | Serie 950





Les produits WARM TOUCH sont fabriqués en polyamide de grande qualité avec un noyau d'acier protégé contre la corrosion. WARM TOUCH est rendu particulièrement insensible par son revêtement et se distingue par sa facilité d'entretien.

Le design en tube rond permet une préhension symétrique. Des systèmes de maintien et de soutien pour lavabo, WC et douche tels que des barres d'appui relevables et des barres de maintien sont disponibles.

WARM TOUCH producten zijn gemaakt van hoogwaardige polyamide met een tegen corrosie beschermde stalen kern. Dankzij de coating is WARM TOUCH bijzonder ongevoelig en wordt gekenmerkt door het onderhoudsgemak.

Het ronde buisvormige design maakt symmetrisch grijpen mogelijk. Er zijn ondersteunende systemen verkrijgbaar voor wastafel, wc en douche, bijvoorbeeld opklapbare steunen en handgrepen.

Conception sensible à la démence Dementiegevoelig design





Environ 10 millions de personnes sont atteints de démence en Europe. Selon un pronostic, ce nombre devrait passer à 15 millions d'ici à l'année 2030. En plus de symptômes tels que l'oubli ou des troubles du langage, on observe aussi chez les personnes atteintes de démence un changement de la capacité d'orientation. Pour que les personnes touchées par cette maladie puissent garder leur autonomie, il est particulièrement important de leur donner des aides à l'orientation sous la forme de structures claires et d'un environnement facile à percevoir. C'est sur cette base que HEWI a développé un lavabo spécialement pour les personnes atteintes de démence. Par un marquage gris ou rouge, la perception du lavabo est facilitée dans la pièce, d'une part, et son utilisation rendue compréhensible, d'autre part.

Circa 10 miljoen mensen in Europa lijden aan dementie. Er wordt verwacht dat dit aantal zal stijgen tot circa 15 miljoen in 2030. Los van de symptomen zoals vergeetachtigheid of spraakstoornissen, verandert ook het oriëntatievermogen van mensen met dementie. Voor mensen met deze ziekte is het, om hun onafhankelijkheid te behouden, vooral belangrijk oriëntatiehulpmiddelen te bieden in de vorm van duidelijke structuren en een omgeving die makkelijk waar te nemen is. Op basis hiervan heeft HEWI een wastafel speciaal voor mensen met dementie ontworpen. Aan de ene kant vergemakkelijkt de grijze of rode markering de waarneming van de wastafel in de ruimte en aan de andere kant helpt het, het gebruik ervan begrijpelijk te maken.



Produits Adipositas Obesitasproducten



Pour les personnes souffrant d'obésité, HEWI a développé des produits dont la charge d'appui maximale atteint 300 kg. Les produits sans barrière sont renforcés de manière supplémentaire de manière à résister à des sollicitations très élevées. Ainsi, la barre d'appui relevable dispose d'un appui au sol supplémentaire. Le banc de douche offre beaucoup de place et un maintien sûr pour les personnes en surpoids. Les barres de maintien présentent non seulement une capacité de charge élevée, mais également un plus grand espace de préhension permettant aussi aux personnes obèses de saisir la barre de maintien en toute sécurité.

HEWI heeft speciaal voor mensen met obesitas producten ontwikkeld met een ondersteuningscapaciteit tot 300 kg. De barrièrevrije producten zijn extra versterkt zodat ze extreem hoge belastingen kunnen weerstaan. Zo heeft de opklapbare steun een extra vloersteun. De douchebank biedt volop ruimte en een veilige houvast voor mensen met overgewicht. De handgrepen hebben niet alleen een hoge belastingcapaciteit, maar ook een groter grijpgebied, zodat patiënten met obesitas de handgreep ook veilig kunnen pakken.

Produits anti-suicide

Suïcideremmende producten



Pour les salles de bains soumises à de hautes exigences en matière de sécurité, comme les établissements psychiatriques, HEWI propose des solutions d'équipement spéciales. Les produits sont conçus de manière à rendre plus difficiles les tentatives de suicide. Les crochets, par ex. sont conçus de manière à se plier vers le bas et à céder si la charge dépasse 25 kg.

La tringle à rideau est fixée par des aimants et se détache du support si la charge dépasse 25 kg. La tringle peut être remise en place facilement grâce à la fixation à aimants. La barre de support de douche et la combinaison de main courant pour douche disposent d'un raccordement mural angulaire à 45° rendant nettement plus difficile la possibilité d'y fixer des ficelles, des cordes ou des objets similaires.

HEWI biedt speciale inrichtingsoplossingen voor badkamers met hoge veiligheidseisen, bijvoorbeeld in psychiatrische instellingen. De producten zijn ontworpen om zelfmoordpogingen moeilijk te maken. Zo zijn de haken bijvoorbeeld ontworpen om te buigen onder een belasting van meer dan 25 kg.

De gordijnstang wordt bevestigd met magneten en komt los van de steun onder een belasting van meer dan 25 kg. De magneetbevestiging maakt het makkelijk de rail te bevestigen. De met een combinatie van douchekophouder en douchehandgreep heeft een wandverbinding met 45° hoek, zodat het aanzienlijk moeilijker is er koorden, touwen of iets dergelijks aan vast te maken.

HEWI *active*⁺ | Produits antimicrobiens
HEWI *active*⁺ | Antimicrobiële producten





Les germes multirésistants posent un problème en particulier dans les hôpitaux et les établissements pour personnes âgées. Le nettoyage et la désinfection réguliers réduisent considérablement le risque d'infection. Avec HEWI *active*⁺, l'hygiène est soutenue efficacement. Le nano-argent, le principe actif traité dans HEWI *active*⁺, réduit la croissance des bactéries sur les surfaces des produits d'au-moins 99,9 % de manière continue en 24 heures (Log niveau 3). Son efficacité contre des microorganismes multirésistants comme le SARM et le SERM, a été prouvée par des instituts de contrôle indépendants.

Multiresistente ziektekiemen zijn een probleem, vooral in ziekenhuizen en instellingen voor ouderen. Reguliere schoonmaak en desinfectie reduceren het infectierisico aanzienlijk. HEWI *active*⁺ ondersteunt hygiëne effectief. Het actieve microzilveringrediënt dat is verwerkt in HEWI *active*⁺ reduceert de groei van bacteriën op het productoppervlak continu met ten minste 99,9 procent in 24 uur (3 logreductie). De effectiviteit tegen multiresistente micro-organismen, bijvoorbeeld MRSA en MRSE zijn geverifieerd door onafhankelijke testinstituten.

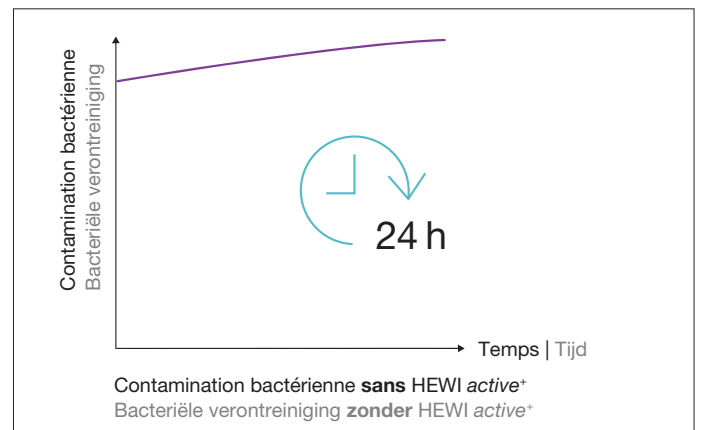
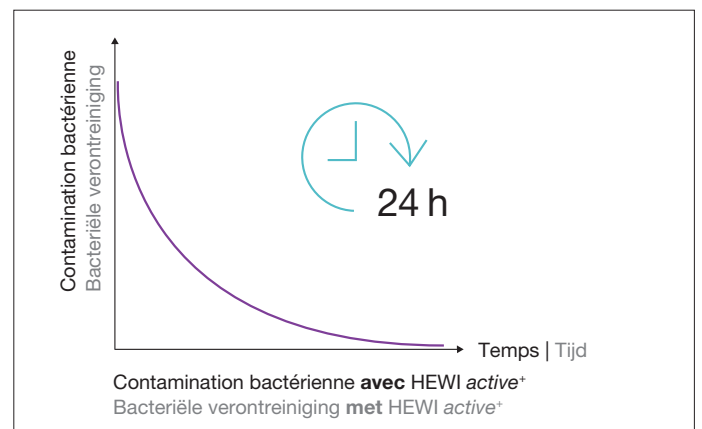

Produits sur mesure Op maat gemaakte producten



En particulier dans les salles de bains existantes, il est souvent impossible de trouver une solution optimale avec des produits standards. Des lavabos sur mesure, des rideaux de douche ou des barres de maintien s'adaptent exactement aux contraintes liées à la construction et la conception y gagne en liberté. HEWI offre ainsi un grand choix de produits fabriqués individuellement sur mesure, au millimètre près, et permettant ainsi de trouver une solution convenant exactement.

Met name in bestaande badkamers is het vaak onmogelijk een optimale oplossing te bereiken met standaardproducten. Op maat gemaakte wastafels, douchegordijnen of steunbeugels passen exact in de structurele omstandigheden en creëren ontwerpvrijheid. HEWI biedt een grote selectie aan producten die individueel zijn gemaakt met millimeterprecisie en maken zodoende een nauwkeurig passende oplossing mogelijk.

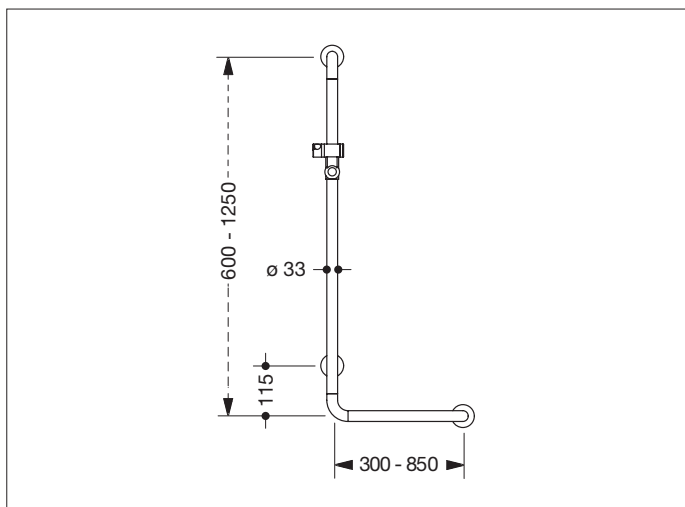

Systèmes de barres fabriquées individuellement

Aussi bien les systèmes en polyamide (série 477/801 et système 800 K) que LifeSystem (série 802) et la série 805 Classic en acier inoxydable comprennent des systèmes de barres variables. Mains courantes pour douche et baignoire, barres de maintien coudées, barres de support de douche et tringles à rideau de douche peuvent être fabriquées sur mesure suivant vos indications et ce, pour une quantité allant d'une seule pièce jusqu'à la production en série.

Individueel gemaakte railsystemen

Zowel de polyamide systemen (serie 477/801 en systeem 800 K) en LifeSystem (serie 802) en roestvrij staal serie 805 Classic omvatten variabele stangsystemen. Douche- en badkuip-leuningen, hoeksteunen, douchestangen en douchegordijnstangen kunnen op maar van uw specificaties worden gemaakt – ongeacht of u één artikel wenst, of serieproductie.

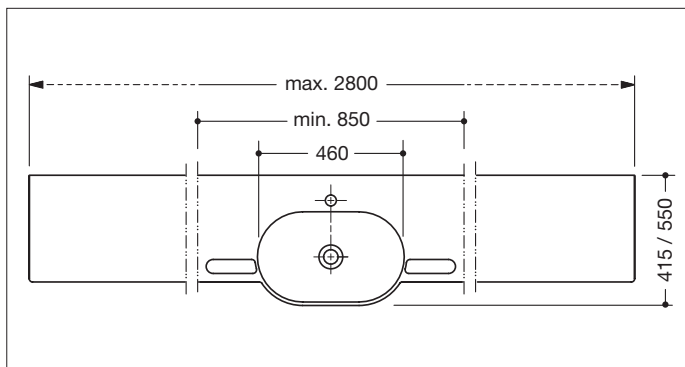

Lavabos sur mesure

Les lavabos à longueurs variables offrent des possibilités de conceptions individuelles. Les lavabos sont fabriqués sur mesure et offrent ainsi une solution convenant exactement pour les niches et les salles de bains existantes. Le modèle de base mesure au moins 850 mm de large et sa profondeur invariable est de 415 mm ou 550 mm. Le lavabo peut être agrandi jusqu'à une longueur totale de 2 800 mm. Des modèles asymétriques sont possibles.

Op maat gemaakte wastafels

Wastafels met variabele lengte bieden individuele ontwerpopties. De wastafels worden op maat gemaakt en maken zodoende een precies passende oplossing voor nissen en bestaande badkamers mogelijk. Het basisontwerp heeft een minimale breedte van 850 mm en een vaste diepte van 415 mm of 550 mm. De wastafel kan breder worden gemaakt tot een totaal van 2.800 mm. Asymmetrische uitvoeringen zijn mogelijk.

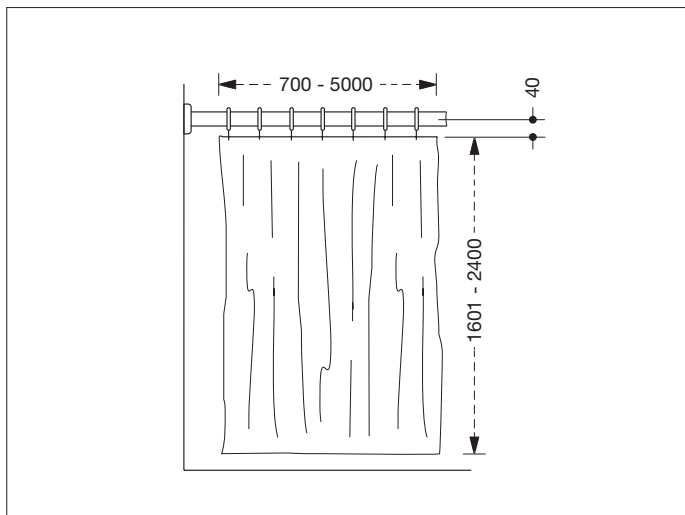

Rideaux de douche sur mesure

Les rideaux de douche HEWI offrent une protection sans barrières contre les projections dans chaque douche. Grâce à un montage au plafond fabriqué sur mesure et des rideaux produits individuellement, ils peuvent être adaptés à chaque contrainte liée à la construction.

Precies passende douchegordijnen

HEWI douchegordijnen bieden barrièrevrije spatbescherming in elke douche. Een op maat gemaakte plafondsteun en individueel geproduceerde gordijnen maken het mogelijk ze aan te passen aan iedere structurele omstandigheid.

Produits complémentaires

Aanvullende producten

La conception de nos produits suit un concept de système qui permet la conception, continue et coordonnée avec harmonie, de salles de bains. Il est ainsi possible, également dans des établissements de santé, d'intégrer dans la chambre du patient un caractère domestique, qui augmente le bien-être et fait régner dans la pièce une atmosphère positive. Nos produits complémentaires complètent cette vision et reconfigurent de bout en bout la salle de bains du patient jusque dans les plus petits détails.

De ontwikkeling van HEWI's producten volgt het systeem-idee, dat een doorlopend en harmonieus gecoördineerd design van badkamers mogelijk maakt. Dit maakt het mogelijk, een huiselijk karakter te integreren in de kamer van de patiënt, zelfs in gebouwen in de gezondheidszorg, wat het welzijn verbetert en de kamer een positieve sfeer geeft. Onze aanvullende producten completeren deze visie en denken tot in het kleinste detail na over de badkamer van de patiënt.

Système de robinetterie Systeemarmaturen



Hygiène et confort d'utilisation

Les systèmes de robinets pour système HEWI sont synonymes de qualité. Ils se distinguent par un haut confort d'utilisation, un nettoyage facile, une conception hygiénique et une maintenance conviviale. Les HEWI sont conçues pour être performantes et résistent même à de fortes sollicitations. Les sont disponibles avec une surface chromée de grande qualité. De plus, une sélection de modèles est disponible avec un revêtement en PVD et un aspect « acier inoxydable » ou avec une surface en noir mat.

Hygiène en gebruiksgemak

HEWI systeemarmaturen staan voor kwaliteit. Ze worden gekenmerkt door hun extreme gebruiksgemak, reiniging en onderhoud en hun hygiënische design. HEWI systeemarmaturen zijn ontworpen voor prestaties en zijn zelfs bestand tegen frequent en zwaar gebruik. De systeemarmaturen zijn verkrijgbaar met een hoogwaardig chroomoppervlak. Bepaalde modellen zijn ook verkrijgbaar met pvd-coating in roestvrij-stalen look of met een matzwart oppervlak.



Utilisation intuitive

L'utilisation des systèmes de robinets pour système HEWI est intuitive : qu'il s'agisse d'un marquage chaud/froid explicite, facile à percevoir, d'un levier de commande prolongé en polyamide, mis en évidence avec contraste ou d'un déclenchement par capteur sans contact, dont l'utilisation ne requiert aucune force.

Intuitief gebruik

De bediening van HEWI systeemarmaturen is volledig intuïtief: ofwel dankzij duidelijke, gemakkelijk waar te nemen markeringen voor warm en koud, via een verlengde, sterk contrasterende geaccentueerde bedieningshendel van polyamide of contactloze sensortrigger, die geen inspanning vereist voor de bediening.



Selon les exigences, le robinet est disponible sous forme de mitigeur de lavabo à monocommande manuelle ou de robinet à commande par capteur. Le nettoyage et la systèmes des robinetteries pour système électroniques sont particulièrement faciles à l'aide d'un module Bluetooth pouvant être intégré en option et l'appli du service. L'hygiène est augmentée par une désinfection thermique régulière (directive DVGW W 551), en particulier sur les robinetteries utilisées dans le domaine de la santé. Aussi bien les robinetteries pour système HEWI que les lavabos HEWI conviennent pour la désinfection thermique.

Afhankelijk van de behoeften is de armatuur verkrijgbaar als handmatig bedienbare, eengreeps wastafelmengkraan, of als sensor geregelde armatuur. Een optioneel te integreren bluetoothmodule en de service-app maken reinigen en onderhoud van het elektronische systeemarmaturen bijzonder eenvoudig. Met name voor armaturen die worden gebruikt in de gezondheidssector wordt de hygiëne verbeterd door regelmatige thermische desinfectie (DVGW-richtlijn W 551). HEWI systeemarmaturen en HEWI wastafels zijn allebei geschikt voor thermische desinfectie.

Fonctions intelligentes | Technologie détaillée

Goed doordachte functies | Technologie in detail

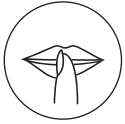

PARTICULIÈREMENT SILENCIEUX

Le robinet répond aux exigences de la classe de bruit 1 selon la DVGW (Fédération allemande du secteur du gaz et de l'eau).



L'appli du service permet le rinçage d'hygiène simultané de tous les robinets SENSORIC installés. Il est possible de contrôler aussi bien la consommation d'eau que la fréquence d'utilisation. Une fonction de protocole et de délivrance est disponible lors du rinçage d'hygiène et le fonctionnement continu. Le mode de nettoyage peut être adapté aux différents profils.

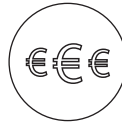

RÉDUCTION DE LA CONSOMMATION D'EAU ET DES COÛTS

La limitation du débit à 5 l/min ainsi que la forme de jet intelligente réduisent la consommation d'eau sans limiter le confort.



PRÉSERVATION DES RESSOURCES

Grâce à la limitation de l'eau chaude et à la limitation dynamique du débit à 5 l/min, le robinet consomme moins d'énergie et moins d'eau.

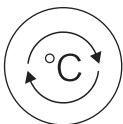

SÉCURITÉ GRÂCE À LA LIMITATION RÉGLABLE DE L'EAU CHAUDE

Le pré-réglage de la température de l'eau (env. 30–36 °C) des robinetteries de lavabo électroniques augmente la sécurité de l'utilisateur et aide à faire des économies d'énergie.

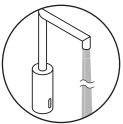

RINÇAGE AUTOMATIQUE D'HYGIÈNE

Le rinçage automatique d'hygiène des robinetteries de lavabo électroniques empêche l'implantation de germes à l'intérieur du robinet.



RÉGULATEUR DE JET LAMINAIRE DE NEOPERL

Le régulateur de jet monté à fleur convient en raison de son modèle protégé contre le vol, idéal pour une utilisation dans des espaces sanitaires publics.



Avec le régulateur de jet réglable de Neoperl, l'angle du jet d'eau peut être parfaitement adapté à la forme du lavabo.

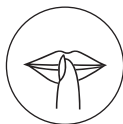

Par sa conception, le régulateur de jet monté à fleur est facile d'entretien.

**BIJZONDER STIL**

Deze armatuur voldoet aan de eisen van lawaai klasse 1 overeenkomstig DVGW.

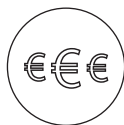

De service-app maakt gelijktijdig hygiënisch spoelen mogelijk voor alle geïnstalleerde SENSORIC-armaturen. Zowel waterverbruik als gebruiksfrequentie kunnen worden gecontroleerd. Voor hygiënisch spoelen en continue werking is een opname- en uitvoerfunctie beschikbaar. De reinigingsmodus kan worden aangepast aan verschillende profielen.

**BESPAAR WATER EN KOSTEN**

Begrenzing van de doorstroomhoeveelheid (5 l/minuut) en slimme straalvorming reduceren het waterverbruik bij behoud van het volledige comfort.

**BEHOUD VAN HULPBRONNEN**

De beperking van warm water en de dynamische beperking van het doorstroomvolume op 5 l/minuut maken het mogelijk dat de armatuur minder energie en water verbruikt.

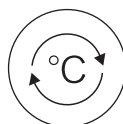
**VEILIGHEID DANKZIJ VERSTELBARE WARMWATERBEGRENZING**

De vooraf ingestelde watertemperatuur (circa 30-36 °C) voor de elektronische wastafelarmaturen verhogen de gebruiksveiligheid en helpen energie te besparen.

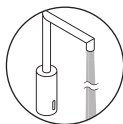
**AUTOMATISCHE HYGIËNESPOELING**

De automatische hygiënespoeling van de elektronische wastafelarmatuur voorkomt dat ziektekiemen binnenin nestelen.

LAMINAIRE STROOMREGELAAR VAN NEOPERL

De oppervlakspoelstraalregelaar met zijn tegen diefstal beveiligd ontwerp, is ideaal voor het gebruik in publieke sanitaire ruimtes.



Met de verstelbare oppervlakspoelstraalregelaar kan de hoek van de waterstraal optimaal worden aangepast aan de vorm van de wastafel.



De oppervlakspoelstraalregelaar is dankzij het design bijzonder gemakkelijk schoon te maken en te ontkalken.

HEWI SENSORIC 

**ROBINETTERIES DE LAVABO ÉLECTRONIQUES
ELEKTRONISCHE WASTAFELARMATUREN**

Les robinetteries de lavabo HEWI SENSORIC sont commandées par capteur et elles sont ainsi utilisables sans contact.

HEWI SENSORIC wastafelarmaturen zijn sensor geregeld en kunnen daarom contactloos worden bediend.

Lavabos Wastafels



Lavabos à longueurs variables

Fabriqués individuellement sur mesure, ces lavabos conviennent pour les niches et les salles de bains existantes, dans lesquelles chaque centimètre compte. Ils sont disponibles dans deux profondeurs (550 et 415 mm) et mettent parfaitement à profit l'espace disponible.

Variabele wastafellengtes

Wastafels die individueel op maat zijn gemaakt zijn geschikt voor nissen of bestaande badkamers waar iedere centimeter telt. Ze zijn verkrijgbaar in twee dieptes (550 en 415 mm) en gebruiken de beschikbare ruimte optimaal.



Accessibilité intégrée

Les lavabos HEWI sont pourvus de poignées creuses intégrées garantissant à l'utilisateur un maintien et une stabilité sûrs. Si les barres de maintien latérales ne sont pas nécessaires, elles peuvent être utilisées comme des porte-serviettes pratiques.

Modèles peu encombrants

Les espaces sanitaires ne sont pas toujours agencés de manière à offrir suffisamment de place pour une solution sans barrière et respectueuse des normes. Les lavabos compacts (de 415 mm de profondeur) offrent un confort accessible et sont particulièrement peu encombrants en raison de leur conception plate et des barres de maintien intégrées.

Lavabos à rebord anti-stagnation

Les lavabos à rebord anti-stagnation offrent un confort sans barrières et des avantages en termes d'hygiène. Ils empêchent l'eau de stagner sur le joint en silicone situé contre le mur.

Geïntegreerde barrièrevrijheid

HEWI wastafels hebben geïntegreerde handgrepen/greepopeningen die de gebruiker een veilige grip en stabilisatie geven. Indien de zijdelingse greepopeningen niet nodig zijn kunnen ze worden gebruikt als praktische handdoekrails.

Ruimtebesparende modellen

De afmetingen en indeling van sanitaire ruimtes zijn niet altijd ontworpen om voldoende ruimte te bieden voor een conforme, barrièrevrije oplossing. Compacte wastafels (415 mm diep) met hun ondiepe design en geïntegreerde greepsleuven bieden barrièrevrij comfort en gemak en zijn bijzonder ruimtebesparend.

Wastafels met achterlip

Wastafels met een opstaande rand bieden barrièrevrij comfort en hygiënische voordelen. Ze voorkomen dat water op de siliconenvoeg naar de wand blijft staan.

Système de lavabo modulaire

Modulair wastafelsysteem



Le système de lavabo modulaire peut être complété individuellement de produits ayant des fonctions supplémentaires importantes. Ce concept innovant permet d'intégrer une barre de maintien adaptative, servant aussi de porte-serviette, et d'un système de tablette modulaire directement sur le lavabo. Les lavabos offrent de la sécurité et garantissent que tous les ustensiles de bain comme le distributeur de savon, les gobelets etc. trouvent leur place à portée de main. Si nécessaire, le lavabo s'adapte aux changements des besoins individuels de l'utilisateur à l'aide de systèmes de profils.

Het modulaire wastafelsysteem kan individueel worden aangevuld met producten met belangrijke extra functies. Het innovatieve concept maakt de integratie van een adaptieve handgreep mogelijk, die ook dienst doet als handdoekhouder en een modulair opbergsysteem direct op de wastafel. De wastafels bieden veiligheid en verzekeren dat alle badkamerbenodigdheden zoals zeepdispensers, bekers en dergelijke altijd onder handbereik zijn. Afhankelijk van de behoefte kan de wastafel met behulp van profielsystemen worden aangepast aan de veranderde individuele behoeften van de gebruiker.



Les lavabos sont disponibles dans trois longueurs (650 mm, 850 mm et à longueur variable) et peuvent être équipés rapidement et facilement d'une barre de maintien, de tablettes pratiques, de crochets et d'accessoires pouvant être agencés individuellement. Le système de profils convient également pour le mur et offre ainsi une fonctionnalité pouvant être élargie. Les différents systèmes de maintien et de tablettes adaptés au système 900 sont disponibles avec un revêtement à poudre.

De wastafels zijn verkrijgbaar in drie lengtes (650 mm, 850 mm en variabele lengte) en kunnen snel en gemakkelijk worden uitgebreid met een handgreep, praktische planken, haken en accessoires die individueel kunnen worden gerangschikt. Het profielsysteem is ook geschikt voor de wand en biedt daardoor uitbreidbare functionaliteit. De verschillende bewaar- en opslagsystemen zijn verkrijgbaar passend bij Systeem 900 met poedercoating.

Miroir inclinable avec éclairage à LED Verstelbare spiegel met ledverlichting



Deux miroirs inclinables avec éclairage à LED intégrée dans les variantes basic et plus sont disponibles parallèlement au miroir inclinable de la série 801 dans une version non éclairée. La LED basic éclaire avec des profils d'éclairage en aluminium de grande qualité dans une couleur de lumière blanc neutre. La LED plus possède des fonctions d'éclairage uniques en leur genre dans le segment des miroirs inclinables. L'utilisateur peut régler avec flexibilité la température et l'intensité de la lumière sur le miroir. La commande de la LED plus s'effectue à l'aide d'un interrupteur mural Bluetooth sans fil que l'utilisateur peut placer où il le souhaite.

Als aanvulling op de Serie 801 kantelspiegel – in een niet verlichte versie – zijn twee kantelspiegels met geïntegreerde ledverlichting verkrijgbaar in de basis- en plusversies. Led basic verlicht met hoogwaardige aluminium verlichtingsprofielen in neutraal wit. Led plus is uitgerust met unieke verlichtingsfuncties in segmenten van de kantelspiegel. De gebruiker kan de lichttemperatuur en intensiteit van de spiegel flexibel verstellen. Led plus wordt bediend met een stroomloze, batterijloze draadloze bluetooth wandschakelaar, die de gebruiker vrij kan plaatsen.

Miroirs Spiegels



Les miroirs complètent l'ambiance de la salle de bains. Les miroirs HEWI constituent aussi la solution optimale répondant aux exigences individuelles. Des variantes non éclairées et éclairées sont disponibles dans différents designs qui s'intègrent sans problème dans tout espace sanitaire grâce à leur conception intemporelle. Les miroirs continus, atteignant le bord supérieur du lavabo, peuvent être utilisés aussi bien debout qu'en position assise. Les miroirs inclinables peuvent être réglés avec flexibilité à la hauteur correspondante de l'utilisateur. L'éclairage moderne à LED assure un éclairage du visage sans éblouissement.

Spiegels maken de badkamersfeer compleet. HEWI spiegels bieden ook de optimale oplossing voor individuele vereisten. Er zijn niet-verlichte en verlichte versies verkrijgbaar in verschillende designs, die dankzij hun tijdloze design eenvoudig kunnen worden geïntegreerd in iedere sanitaire ruimte. Doorlopende spiegels die reiken tot aan de bovenrand van de wastafel kunnen zowel staand als zittend worden gebruikt. Kantelspiegels kunnen flexibel versteld overeenkomstig de hoogte van de gebruiker. Moderne ledverlichting verzekert niet-verblindende verlichting van het gezicht.

Famille de sièges Re Re-zitfamilie



La famille de sièges Re de HEWI est composée de trois tabourets et de deux chaises de bain et est fabriquée à partir d'un recyclat post-industriel. Elle est disponible dans des couleurs vert forêt et gris granit foncé proches du naturel.

De nieuwe Re-zitfamilie van HEWI bestaat uit drie krukjes en twee badkamerstoelen en is gemaakt van post-industrieel gerecycled materiaal. Verkrijgbaar in twee natuurlijke kleuren; bosgroen en donker granietgrijs.



Sièges

Zitmeubilair



En tant que siège mobiles, les tabourets et les chaises de bain de la famille HEWI peuvent être utilisés avec flexibilité là où ils sont nécessaires. Par leur design compatible avec toutes les séries, ils peuvent être combinés avec tous les accessoires HEWI et s'intègrent parfaitement dans toute salle de bains.

Als mobiele ziteenheid kunnen de krukjes en douchestoelen van de HEWI zitfamilie flexibel worden gebruikt waar ze op dat moment nodig zijn. Dankzij hun serie-overschrijdende design kunnen ze worden gecombineerd met alle HEWI accessoires en passen ze perfect in iedere badkamer.



Rideaux de douche Douchegordijnen





Rideaux de douche en Trevira CS

En plus d'une protection anti-projections fiable, la fibre chimique Trevira CS offre des fonctions supplémentaires : les fibres en polyester des rideaux de douche sont durablement « difficilement inflammables » selon la DIN 4102/B1. Les rideaux de douche sont pourvus d'une protection contre la moisissure et les piqûres. De plus, ils peuvent être lavés à 40 °C et désinfectés à 60 °C. L'hygiène de la douche est favorisée de plus par l'action antibactérienne des rideaux de douche.

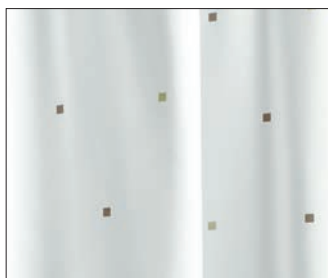

Douchegordijnen gemaakt van Trevira CS

Naast de betrouwbare spatbescherming biedt de chemische vezel Trevira CS extra functies: zo zijn bijvoorbeeld de polyestervezels van de douchegordijnen vlambestendig volgens DIN 4102/B1. De douchegordijnen hebben ook een anti-schimmel en anti-meeldauw finish. Ze zijn wasbaar op 40 °C en kunnen ook worden gedesinfecteerd op 60 °C. Hygiëne in de douche wordt bovendien vergemakkelijkt door het antimicrobiële effect van de douchegordijnen.

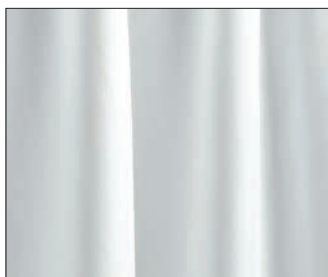

Rideau de douche en polyester revêtu de téflon

Le revêtement de téflon traite le tissu de manière à générer un rideau de douche de grande qualité et d'une plus longue durée de vie. Le rideau est pourvu d'une bande en acier inoxydable incorporée dans l'ourlet roulotté. De plus, le tissu est pourvu d'une protection contre la moisissure et les piqûres. De plus, il est lavable à 40 °C et peut être désinfecté à 60 °C.

Douchegordijn gemaakt van teflon gecoat polyester

De afwerking met tefloncoating op de stof zorgt voor een duurzaam, hoogwaardig douchegordijn. Het gordijn heeft een roestvrijstalen tape verwerkt in de rolzoom. De stof heeft ook een anti-schimmel en anti-meeldauw finish. Hij is wasbaar op 40 °C en kan worden gedesinfecteerd op 60 °C.



Rideau de douche en polyester

Le rideau de douche en polyester offre une protection anti-projections sans barrières à un prix attractif. Il est pourvu d'un ourlet roulotté contenant une bande en acier inoxydable. Il est lavable à 30 °C.

Douchegordijn gemaakt van polyester

Het douchegordijn dat is gemaakt van polyester biedt een barrièrevrije spatbescherming tegen een aantrekkelijke prijs. Het heeft een rolzoom met geïntegreerde roestvrijstalen tape. Het is wasbaar op 30 °C.



Quincaillerie innovantes

Innovatief beslag

L'orientation, la sécurité dans des situations dangereuses, l'accessibilité sans barrières et le soutien en marchant et en se tenant debout sont des aspects importants à considérer lors de la planification d'établissements de santé. Les ferrures en sont des composantes essentielles. Les systèmes et séries innovants de HEWI savent convaincre par leur structure modulaire, leur fonctionnalité, la technique certifiée, la qualité durable et le langage des formes réduit – c'est ce qui en fait l'un des composants durables et solides du bâtiment.

Oriëntatie, veiligheid in gevaarlijke situaties, barrièrevrij gemak en ondersteuning voor lopen en staan zijn allemaal belangrijke aspecten waarmee rekening moet worden gehouden bij de planning van gebouwen in de gezondheidszorg. En armaturen zijn in dit opzicht essentiële bouwstenen. De innovatieve systemen en series van HEWI met hun modulaire design, functionaliteit, gecertificeerde technologie, duurzame kwaliteit en gereduceerde ontwerptaal, zijn uitstekend – wat ze tot een duurzame en robuuste component maakt in ieder gebouw.

Quincaillerie pour couloirs, portes et fenêtres

Beslag voor gangen, deuren en ramen



Avec HEWI, une conception continue et cohérente de la porte d'entrée à la salle de bains du patient, en passant par le couloir, est possible très facilement. Les garnitures et les vestiaires du système 111, les mains courantes en polyamide d'ENTRO ainsi que la série sanitaire 477/801 constituent un concept de couleur harmonieux.

Met HEWI is een consistent doorlopend design van de voordeur tot de gang tot en met de badkamer van de patiënt erg makkelijk te bereiken. Het beslag en de garderobeproducten van systeem 111, de polyamide leuningen van ENTRO en de sanitaire serie 477/801 creëren een samenhangend kleurconcept.



Couleur et orientation Kleur en oriëntatie



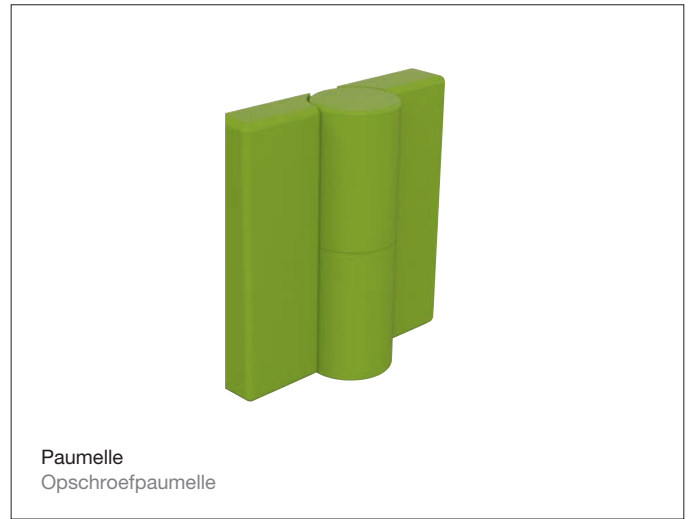

Paumelle
Opschroefpaumelle



Symboles
Symbolen

La couleur aide à l'orientation en tant que système de guidage pensé de bout en bout. Ainsi, les zones de fonctionnement individuelles peuvent être distinguées les unes des autres (par ex. la salle d'attente de la salle de traitement) et un étage ou une station devient plus aisément reconnaissable. Les longs couloirs sont articulés par des accents de couleur (par ex. par des symboles, des chambranles et des béquilles de porte assortis les uns aux autres par la couleur). Les pièces auxquelles les patients et les visiteurs ne doivent avoir aucun accès sont reléguées au second plan de manière visible par des portes et des poignées de portes aux couleurs neutres. Le spectre de couleurs de HEWI est assorti de telle manière à générer des possibilités de combinaisons et de conceptions variées.

In een goed doordacht begeleidingssysteem in gebouwen ondersteunen kleuren de oriëntatie. Op deze manier kunnen individuele functionele gebieden duidelijk van elkaar worden onderscheiden (bijvoorbeeld, onderscheiden van de wachtruimte van de behandelruimte) en de herkenbaarheid van een verdieping of afdeling worden verbeterd. Lange gangen kunnen worden verdeeld met behulp van kleuraccenten. Bijvoorbeeld door op kleur afgestemde symbolen op deurkozijnen en deurkrukken. Ruimtes waar patiënten en bezoekers geen toegang hebben kunnen visueel naar de achtergrond verdwijnen met neutraal gekleurde deuren en deurkrukken. HEWI's kleurspectrum is op een manier gecoördineerd dat veelzijdige combinaties en ontwerpties mogelijk zijn.

Mains courantes, protection murale et signalisations Leuningen, wandbescherming en bewegwijzering



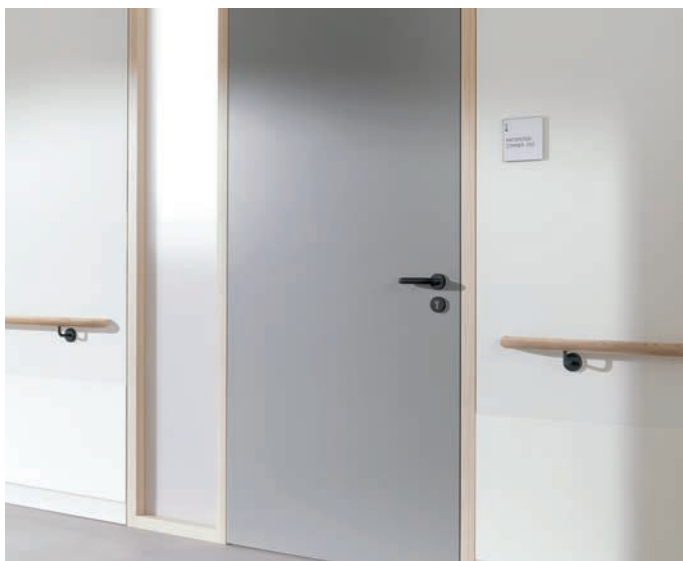

Mains courantes

ENTRO propose des solutions modulaires pour les domaines mains courantes, protection murale et signalisation. Le principe modulaire des mains courantes offre des possibilités de combinaisons variées. C'est ce qui permet de réaliser des solutions convenant exactement. Les mains courantes d'ENTRO savent convaincre par leurs matériaux de grande qualité, la longue durée de leur qualité et leur haute fonctionnalité.

Leuningen

ENTRO biedt modulaire oplossingen voor leuningen, wandbescherming en bewegwijzering. Het modulaire principe van de leuningen maakt diverse mogelijke combinaties mogelijk. Dit maakt op zijn beurt nauwkeurig passende oplossingen mogelijk. ENTRO-leuningen zijn gemaakt van materialen van constante hoge kwaliteit, hebben een duurzame kwaliteit en een hoge mate van functionaliteit.



Protection murale

La protection murale gard d'ENTRO protège les murs avec fiabilité contre les rayures ou les dommages causés par des chocs. Elle peut être intégrée dans des concepts de pièces existantes en raison des options de conception variées. Cette protection murale est fabriquée au choix en stratifié haute pression (High Pressure Laminate, HPL) ou en acrylique-vinyle. Les deux matériaux sont extrêmement robustes, résistants à la chaleur et faciles à nettoyer.

Wandbescherming

ENTRO wandbeschermingspaneel beschermt wanden betrouwbaar tegen krassen of schade veroorzaakt door schokken. Dankzij de verschillende ontwerpopties kan het worden geïntegreerd in bestaande ruimteconcepten. Het wandbeschermingspaneel is optioneel gemaakt van HPL (high-pressure laminate) or acrylvinyl. Beide materialen zijn extreem slijtvast, hittebestendig en gemakkelijk schoon te maken.



Signalisations

Le système de signalisation comment d'ENTRO est facilement concevable et convient pour une utilisation à l'intérieur des bâtiments. L'insert d'inscription imprimable individuellement et les différentes tailles de format offrent des possibilités d'application illimitées. Les inserts d'inscription peuvent être remplacés rapidement et facilement.

Bewegwijzeringen

Het bewegwijzeringssysteem voor opmerkingen van ENTRO kan flexibel worden ontworpen en is geschikt voor gebruik binnen. De individueel bedrukbare tekstinzet en verschillende formaten bieden onbeperkte gebruiksmogelijkheden. De tekstinzetten kunnen snel en makkelijk worden vervangen.



Les poignées passages fréquents (poignées à pousser) de HEWI conviennent pour les issues de secours et d'évacuation selon la EN 179. Elles constituent une solution idéale pour les portes des compartiments coupe-feu. Les portes lourdes s'ouvrent sans peine avec une poignée passages fréquents. De plus, elles offrent un confort sans barrières en raison de la hauteur de préhension variable.

HEWI krukgrepen zijn niet alleen geschikt voor vlucht- en paniekroutes volgens EN 179. Ze zijn ook een ideale oplossing voor deuren van brandcompartimenten. Met krukgrepen kunnen zware deuren zonder inspanning worden geopend met één hand. Ze bieden ook barrierevrij comfort en gemak dankzij hun variabele greephoogte.

Garnitures pour issues de secours et d'évacuation Beslag voor vlucht- en paniekroutes



Les barres anti-panique HEWI peuvent être utilisées intuitivement avec un minimum d'effort et remplissent ainsi les exigences de la norme EN 1125 pour les fermetures de portes anti-panique. La manipulation est visualisée et également détectable au toucher grâce à la zone de préhension doublée en polyamide coloré. La barre anti-panique HEWI est de plus disponible dans la variante glow. Les éléments luminescents assurent l'orientation dans l'obscurité sans électricité.

Paniekstangen van HEWI kunnen intuïtief worden bediend met een minimale inspanning en voldoen daardoor aan de eisen van EN 1125 voor paniekgangsvoorzieningen. Het dubbele greepgebied van gekleurde polyamide visualiseert de handeling en is ook op de tast waarneembaar.

De HEWI paniekstang is ook verkrijgbaar in de glow-versie. Fluor elementen zorgen zonder een stroom-voorziening voor oriëntatie in het donker.

Solutions de garnitures sans barrières Barrièrevrije beslagoplossingen

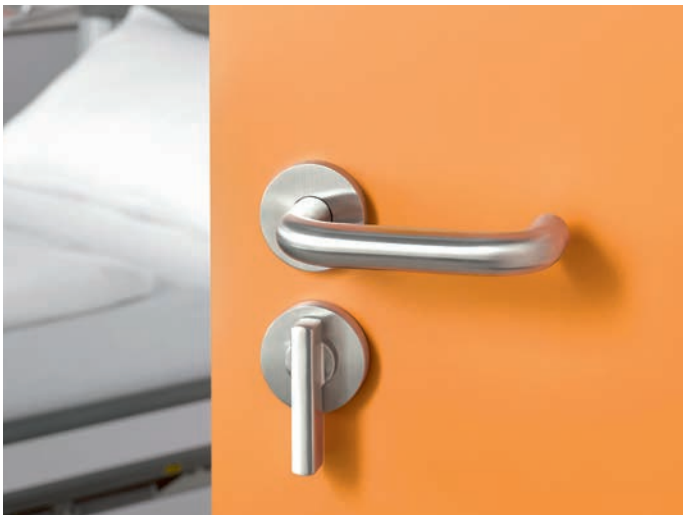



Rosace pour WC sans barrières

L'utilisation de la garniture « libre/occupé » est facilitée par un levier prolongé situé sur la rosace pour WC. Le loquet de plus grand format est nettement plus facile à saisir et peut donc être utilisé également par des personnes à mobilité réduite. De plus, la garniture « libre/occupé » sans barrières est également pourvu d'une ouverture d'urgence au moyen d'une pièce de monnaie.

Barrièrevrije rozet met draaiknop

Bediening van een vrij/bezet-garnituur wordt makkelijker gemaakt met behulp van een verlengde hendel op de rozet met draaiknop. De grotere grendel is makkelijker vast te pakken en kan daarom ook worden gebruikt met beperkte motorische functies. De barrièrevrije vrij/bezet-garnituur kan in geval van nood ook worden geopend met een munt.

Poignées de fenêtres adaptées

Des poignées de fenêtres adaptées aux béquilles de porte HEWI sont disponibles. Une conception continue est ainsi possible. Les poignées sont équipées de points de blocage à 90° et d'une fixation cachée. Des poignées de fenêtres pouvant être fermées à clé augmentent la sécurité. Une fenêtre équipée de celles-ci ne peut être ouverte qu'avec une clé. De plus, les poignées de fenêtres pouvant être fermées à clé disposent d'une fonction TBT (tilt before turn). Si la poignée de fenêtre est fermée à clé, la fenêtre peut être ouverte en position basculante par une rotation de 90°. Le vantail ne peut pas être complètement ouvert (pivoté) lorsque la poignée est fermée.

Bijpassende raamgrepen

Raamgrepen die passen bij het HEWI deurkrukbeslag zijn verkrijgbaar en maken daardoor een doorlopend design mogelijk. Ze hebben 90° vergrendelpunten en een verborgen bevestiging. Vergrendelbare raamgrepen verhogen de veiligheid. Ramen die hiermee zijn uitgerust kunnen alleen worden geopend met een sleutel. De vergrendelbare raamgrepen hebben ook een kantel-voor-draaifunctie. Indien de raamgreep is vergrendeld geeft hij het raam vrij voor kantelen indien hij 90° wordt doorgedraaid. Het raam kan niet volledig worden geopend (gedraaid) in een gesloten functie.

Béquille de porte passages fréquents

Les béquilles de porte du système 111 sont disponibles dans deux longueurs de poignée. La version comportant une zone de préhension prolongée minimise la force nécessaire lors de l'ouverture ou la fermeture de la porte en raison de l'effet de levier. La forme permet d'utiliser la béquille de porte avec flexibilité. L'actionnement est possible aussi bien à la main qu'avec le coude.

Verlengd deurkrukbeslag

Het deurkrukbeslag van Systeem 111 is verkrijgbaar met twee verschillende hendellengtes. Dankzij het hefboomeffect minimaliseert de versie met uitgebreid greepgebied de benodigde inspanning om de deur te openen en te sluiten. De stijl maakt het flexibele gebruik van de deurkruk mogelijk – hij kan niet alleen worden bediend met de hand, maar ook met de elleboog.



Série 270 | Garnitures pour le domaine de prestations optionnelles
Serie 270 | Beslag voor het optionele diensten





La série ébauchée par Hadi Teherani série 270 séduit par son impression architecturale. Des bords clairs et un tracé géométrique rappellent son architecture. En plus de solutions innovantes, comme mini et bicolor, la série comprend une gamme complète d'objets selon la EN 1906 et DIN 18255. Celle-ci est complétée par des garnitures pour les portes coupe-feu (EN 18273) et les issues de secours selon la EN 179.

Tous les modèles sont exécutés avec la technique des bâtiments qui a fait ses preuves et correspondent à la catégorie d'utilisation 4 selon la EN 1906. Les garnitures de la série 270 sont ainsi conçues pour une utilisation fréquente dans des bâtiments moyennement à très fréquentés. Les garnitures des portes à cadre répondent également aux directives en vigueur de l'assurance accidents obligatoire allemande (DGUV).

Des poignées de fenêtres assorties complètent la série de garnitures de porte et permettent une conception homogène de la porte jusqu'à la fenêtre.

De 270 serie ontworpen door Hadi Teherani boeit met zijn architectonische indruk. Duidelijke randen en geometrische lijnen lijken een herinnering aan zijn architectuur. Naast innovatieve oplossingen zoals mini en bicolor omvat de serie een complete assortiment voor gebouwen in overeenstemming met EN 1906 en DIN 18255, aangevuld met beslag voor branddeuren (EN 18273) en vluchtroutes in overeenstemming met EN 179.

Alle modellen hebben de beproefde H-technologie en voldoen aan gebruikscategorie 4 in overeenstemming met EN 1906. Het beslag in Serie 270 is dus ontworpen voor frequent gebruik in gebouwen met medium tot druk verkeer. Het bijbehorende kozijndeurbeslag voldoet aan de toepasselijke DGUV-richtlijnen.

Bijpassende raamgrepen completeren de serie handgrepen en maken een uniform design mogelijk van de deur tot aan het raam.



Service et contact

Service en contact



Coordonnées Contact

Nous vous conseillons volontiers personnellement. Sur notre site web, sur www.hewi.com/contact, vous trouverez rapidement et facilement votre interlocuteur.

We willen u graag persoonlijk adviseren. Op onze website onder www.hewi.com/contact vindt u snel en gemakkelijk onze contactpersoon met de zoekfunctie.



Site web Website

Sur notre site web www.hewi.com, vous trouvez de plus amples informations sur les systèmes et séries HEWI, comme par ex. les couleurs et surfaces disponibles pour les produits respectifs.

Op onze website www.hewi.com vindt u meer informatie over de HEWI systemen en -series, bijvoorbeeld de beschikbare kleuren en oppervlakken van de producten.



Catalogue en ligne Online catalogus

Dans notre catalogue en ligne sur www.catalog.hewi.com, vous trouverez de nombreuses informations supplémentaires en plus d'informations détaillées sur les produits, de textes d'appels d'offres, d'isométries et de notices de montage. Dans le catalogue en ligne, vous trouverez de plus l'éventail complet des produits HEWI.

De online catalogus op www.catalog.hewi.com bevat niet alleen productdetails, aanbestedingsspecificatieteksten, isometrieën en installatie-instructies maar ook heel veel andere informatie. Het volledige HEWI portfolio kan ook worden gevonden in de online catalogus.



Newsletter Newsletter

Avec la newsletter de HEWI, vous restez toujours au courant. Nous vous informons chaque mois sur des thèmes HEWI, comme les nouveaux produits, les événements ou des brochures. Vous pouvez vous abonner à la newsletter sur le site www.hewi.com/newsletter.

Met de HEWI newsletter bent u altijd up-to-date. We informeren u iedere maand over de laatste HEWI aangelegenheden zoals productnieuws, evenementen of brochures. U kunt u aanmelden voor de newsletter op www.hewi.com/newsletter.



Planification de salle de bains accessible Planning barrièrevrije badkamer

Le service de planification des salles de bains sans barrières vous offre une assistance pratique dans votre projet. Nous vous conseillons sur la manière dont vous pouvez utiliser au mieux les espaces disponibles et les concevoir dans le respect des normes. Vous pouvez contacter le service de planification à planungen@hewi.de.

De ontwerpservice voor barrièrevrije badkamers biedt u praktische ondersteuning voor uw project. Wij adviseren u over het optimale gebruik van de beschikbare ruimtes en ontwerpen ze in overeenstemming met de standaarden. U vindt de planningservice op planungen@hewi.de.

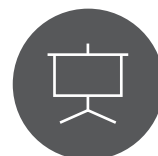

Séminaires Seminars

Profitez de nos connaissances spécialisées sur les solutions de systèmes sans barrières et leur application. Vous trouverez le programme actuel sur le site www.hewi.com.

Profiteer van onze professionele kennis van barrièrevrije systeemoplossingen en hun gebruik. Zie voor meer informatie over ons actuele seminarprogramma www.hewi.com.

Design du système HEWI

HEWI systeemdesign



Un design primé

Bekroond design

La réduction à l'essentiel est le principe sur lequel est basé le design de tous les systèmes et séries HEWI.

Le design exceptionnel des produits HEWI est régulièrement récompensé par des prix de design.

De reductie op het wezenlijke is het vormgevingsprincipe, dat alle HEWI systemen en series karakteriseert. De superieure ontwerpprestaties van HEWI worden altijd weer met gerenommeerde design awards bevestigd.

Une qualité certifiée

Gecertificeerde kwaliteit

L'utilisation de matériaux de qualité supérieure avec des finitions soignées garantit une qualité élevée et une longue durée de vie. Les produits HEWI sont contrôlés et certifiés par des instituts indépendants

De inzet van hoogwaardige materialen, die nauwkeurig verwerkt worden, garandeert hoge kwaliteit en lange levensduur. HEWI producten worden gecontroleerd en gecertificeerd door onafhankelijke testinstituten.

Des fonctions intelligentes

Doordachte functies

Pour HEWI, l'accessibilité pour les personnes handicapées est une évidence. Nous créons donc des produits innovants qui aident les personnes grâce à des fonctions bien pensées. Cela va des concepts de montage ingénieux à une utilisation intuitive et sûre, en passant par un nettoyage facile – pour HEWI, l'homme est au centre de tout.

Voor HEWI is barrièrevrijheid een vanzelfsprekendheid. Wij ontwikkelen innovatieve producten, die de mensen met doordachte functies ondersteunen. Begonnen met slimme montageconcepten, via intuïtief, veilig gebruik tot aan gemakkelijke reiniging – bij HEWI staat de mens centraal.

**ALLEMAGNE | DUITSLAND**

HEWI Heinrich Wilke GmbH
Postfach 1260
34442 Bad Arolsen
Tél.: +49 5691 82-0
Fax: +49 5691 82-319
international@hewi.com

FRANCE

HEWI France
72, rue du Faubourg St Honoré
75008 PARIS
Tél.: +33 04.72.83.09.09
contact@hewi.fr

BE, LU

Area Sales Manager:
Didier Kistemann
Clos de Lens sur Geer 1
4360 Oreye
Tél.: +32 19 588 100
dkistemann@hewi.be

Area Sales Manager:
Christoph Meyer
Forges 66
4837 Baelen
Tél.: +32 473 52 19 68
cmeyer@hewi.be

SUISSE

Responsable:
Philippe Wettach
L'Arzillier 35
1473 Châtillon
Tél.: +41 26 663 52 46
Fax: +41 26 663 52 47
pwettach@hewi.ch

BE, NL, LU, SUISSE

Service-Hotline
Appel gratuit (poste fixe) |
Gratis (vaste lijn):
00800 4394 4394

www.hewi.com