



fischer 

**Professionelle
Lösungen für
den Holzbau.**

PowerFast II.
Die Holzbauschraube
für eine schnelle und
flexible Verarbeitung.



Innovationen, die Profis begeistern.

Inhalt

Schrauben	5	1
Langschaftdübel	19	2
Schwerlast-Befestigung / Stahlanker	25	3
Schwerlast-Befestigung / Chemie	37	4
Bohrer und Bits	47	5
Ergänzungssortiment und Software	61	6











1

Schrauben

1

Inhalt

PowerFast II Spanplattenschraube \varnothing 6 mm		6
PowerFast II Holzbauschraube CTP		8
PowerFast II Holzbauschraube WTP		10
PowerFast II Holzbauschraube STP		12
PowerFast II Holzbauschraube HWTF		13
PowerFull II Vollgewindeschraube CTF		14
PowerFull II Vollgewindeschraube CHTF		15
PowerFull Doppel-Gewindeschraube FIF-ZT		16
PowerFast Holzbauschraube FPF-WT nicht rostend		17

Spanplattenschraube PowerFast FPF II ø 6 mm

1

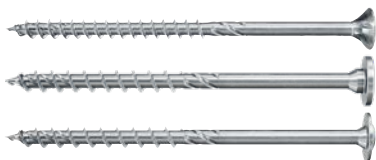

Verbindung von Bauteilen aus Vollholz, Brettschichtholz, Holzwerkstoffplatten



Befestigung von OSB-Platten auf Holzständern im Holzrahmenbau

Prüfzeichen:



ETA-19/0175, für Holzkonstruktionen

PowerFast FPF II ø 6 mm

Die PowerFast II mit ihrer einzigartigen Schraubengeometrie vereint höchstes technisches Know-How mit ausgezeichnetem Design.

Die Kernfräsegeometrie ermöglicht ein präzises Fräsen und optimales Herausarbeiten des Holzmehls. Damit sind geringe Rand- und Achsabstände

möglich. Die Schafffräsrippen in Kombination mit der Kernfräsegeometrie reduzieren den Einschraubwiderstand spürbar. So können mit einer längeren Akkulaufzeit und weniger Kraftaufwand mehr Schrauben eingedreht werden.

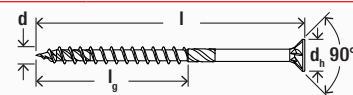

Spanplattenschraube PowerFast FPF II BC Stahl galvanisch verzinkt blau passiviert

	Art.-Nr.	Zu- las- sung	Durchmesser	Länge	Gewindelänge	Kopf-ø	Antrieb	Verkaufs- einheit
		ETA	d [mm]	l [mm]	l _g [mm]	d _h [mm]		[Stück]
FPF II CTP 6,0 x 40 BC 500	670477	●	6,0	40	28	12,0	TX30	500
FPF II CTP 6,0 x 50 BC 400	670480	●	6,0	50	30	12,0	TX30	400
FPF II CTP 6,0 x 60 BC 200	670482	●	6,0	60	36	12,0	TX30	200
FPF II CTP 6,0 x 70 BC 200	670484	●	6,0	70	42	12,0	TX30	200
FPF II CTP 6,0 x 80 BC 200	670486	●	6,0	80	45	12,0	TX30	200
FPF II CTP 6,0 x 90 BC 200	670647	●	6,0	90	54	12,0	TX30	200
FPF II CTP 6,0 x 100 BC 100	670457	●	6,0	100	60	12,0	TX30	100
FPF II CTP 6,0 x 110 BC 100	670459	●	6,0	110	70	12,0	TX30	100
FPF II CTP 6,0 x 120 BC 100	670460	●	6,0	120	70	12,0	TX30	100
FPF II CTP 6,0 x 130 BC 100	670461	●	6,0	130	70	12,0	TX30	100
FPF II CTP 6,0 x 140 BC 100	670462	●	6,0	140	70	12,0	TX30	100
FPF II CTP 6,0 x 150 BC 100	670463	●	6,0	150	70	12,0	TX30	100
FPF II CTP 6,0 x 160 BC 100	670464	●	6,0	160	70	12,0	TX30	100
FPF II CTP 6,0 x 180 BC 100	670465	●	6,0	180	70	12,0	TX30	100
FPF II CTP 6,0 x 200 BC 100	670466	●	6,0	200	70	12,0	TX30	100
FPF II CTP 6,0 x 220 BC 50	670467	●	6,0	220	70	12,0	TX30	50
FPF II CTP 6,0 x 240 BC 50	670469	●	6,0	240	70	12,0	TX30	50
FPF II CTP 6,0 x 260 BC 50	670471	●	6,0	260	70	12,0	TX30	50
FPF II CTP 6,0 x 280 BC 50	670473	●	6,0	280	70	12,0	TX30	50
FPF II CTP 6,0 x 300 BC 50	670475	●	6,0	300	70	12,0	TX30	50
FPF II STP 6,0 x 60 BC 100	561782	●	6,0	60	36	13,5	TX30	100
FPF II STP 6,0 x 80 BC 100	561783	●	6,0	80	45	13,5	TX30	100
FPF II STP 6,0 x 100 BC 100	561784	●	6,0	100	60	13,5	TX30	100
FPF II STP 6,0 x 120 BC 100	561785	●	6,0	120	70	13,5	TX30	100
FPF II STP 6,0 x 140 BC 100	561786	●	6,0	140	70	13,5	TX30	100
FPF II STP 6,0 x 160 BC 100	561787	●	6,0	160	70	13,5	TX30	100
FPF II STP 6,0 x 180 BC 100	561788	●	6,0	180	70	13,5	TX30	100

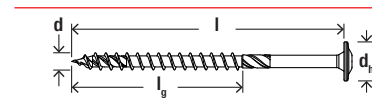

fischer PowerFast FPF II WTP BC Tellerkopf Stahl galvanisch verzinkt blau passiviert

Artikelbezeichnung	Art.-Nr.	Zu- las- sung	Durchmesser	Länge	Gewindelänge	Kopf-Ø	Antrieb	Verkaufs- einheit
		ETA	d [mm]	l [mm]	l _g [mm]	d _h [mm]		
FPF II WTP 6,0 x 60 BC 100	561794	●	6,0	60	36	13,5	TX30	100
FPF II WTP 6,0 x 80 BC 100	561795	●	6,0	80	45	13,5	TX30	100
FPF II WTP 6,0 x 100 BC 100	561796	●	6,0	100	60	13,5	TX30	100
FPF II WTP 6,0 x 120 BC 100	561797	●	6,0	120	70	13,5	TX30	100
FPF II WTP 6,0 x 140 BC 100	561798	●	6,0	140	70	13,5	TX30	100
FPF II WTP 6,0 x 160 BC 100	561799	●	6,0	160	70	13,5	TX30	100
FPF II WTP 6,0 x 180 BC 100	561800	●	6,0	180	70	13,5	TX30	100
FPF II WTP 6,0 x 200 BC 100	561801	●	6,0	200	70	13,5	TX30	100
FPF II WTP 6,0 x 220 BC 100	561802	●	6,0	220	70	13,5	TX30	100
FPF II WTP 6,0 x 240 BC 100	561803	●	6,0	240	70	13,5	TX30	100
FPF II WTP 6,0 x 260 BC 100	561804	●	6,0	260	70	13,5	TX30	100
FPF II WTP 6,0 x 280 BC 100	561805	●	6,0	280	70	13,5	TX30	100
FPF II WTP 6,0 x 300 BC 100	561806	●	6,0	300	70	13,5	TX30	100

Holzbauschraube PowerFast II CTP

1



Befestigung von Aufdachdämmungen

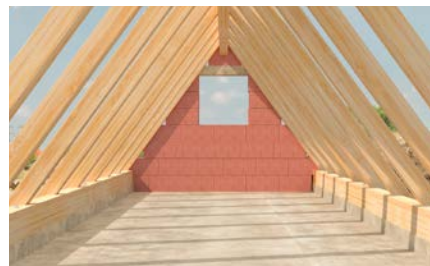

Sparren- Pfettenverbindungen

Prüfzeichen:



ETA-19/0175

PowerFast II CTP Senkkopf

Die Unterkopfgeometrie mit optimiertem Doppelkonus und Frästaschen sorgen für weniger Beschädigungen an Anbauteilen aus Holz und Metall, wodurch diese weniger zu Korrosion neigen. Zusätzlich vermeiden die Frästaschen Überstände bei Metallanbauteilen und erleichtern das Anbauen der weiteren Konstruktionen. Schrauben mit Senk-

kopf können oberflächenbündig im Holz versenkt werden. Wahlweise können auch zusätzliche Unterlegscheiben für die Schrauben mit Senkkopf eingesetzt werden. Diese Scheiben erhöhen die Tragfähigkeit gegen Kopfdurchzug.

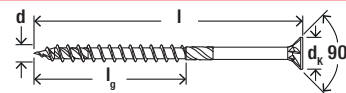

Holzbauschraube PowerFast FPF II CTP 8,0 BC Stahl galvanisch verzinkt blau passiviert								
		Zu- las- sung	Durchmesser	Länge	Gewindelänge	Kopf-ø	Antrieb	Verkaufs- einheit
	Art.-Nr.	ETA	d [mm]	l [mm]	l _g [mm]	d _k [mm]		[Stück]
FPF II CTP 8,0 x 80 BC 50	566309	●	8,0	80	60	14,4	TX40	50
FPF II CTP 8,0 x 100 BC 50	566310	●	8,0	100	60	14,4	TX40	50
FPF II CTP 8,0 x 120 BC 50	566311	●	8,0	120	80	14,4	TX40	50
FPF II CTP 8,0 x 140 BC 50	566312	●	8,0	140	80	14,4	TX40	50
FPF II CTP 8,0 x 160 BC 50	566313	●	8,0	160	80	14,4	TX40	50
FPF II CTP 8,0 x 180 BC 50	566314	●	8,0	180	100	14,4	TX40	50
FPF II CTP 8,0 x 200 BC 50	568155	●	8,0	200	100	14,4	TX40	50
FPF II CTP 8,0 x 220 BC 50	568156	●	8,0	220	100	14,4	TX40	50
FPF II CTP 8,0 x 240 BC 50	568157	●	8,0	240	100	14,4	TX40	50
FPF II CTP 8,0 x 260 BC 50	568158	●	8,0	260	100	14,4	TX40	50
FPF II CTP 8,0 x 280 BC 50	568159	●	8,0	280	100	14,4	TX40	50
FPF II CTP 8,0 x 300 BC 50	568160	●	8,0	300	100	14,4	TX40	50
FPF II CTP 8,0 x 320 BC 50	568161	●	8,0	320	100	14,4	TX40	50
FPF II CTP 8,0 x 340 BC 50	568162	●	8,0	340	100	14,4	TX40	50
FPF II CTP 8,0 x 360 BC 50	568163	●	8,0	360	100	14,4	TX40	50
FPF II CTP 8,0 x 380 BC 50	568164	●	8,0	380	100	14,4	TX40	50
FPF II CTP 8,0 x 400 BC 50	568165	●	8,0	400	100	14,4	TX40	50

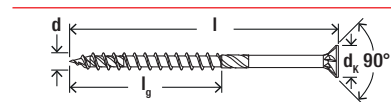

Holzbauschraube PowerFast FPF II CTP 10,0 BC Stahl galvanisch verzinkt blau passiviert								
	Art.-Nr.	Zu- las- sung	Durchmesser	Länge	Gewindelänge	Kopf-ø	Antrieb	Verkaufs- einheit
		ETA	d [mm]	l [mm]	l _g [mm]	d _k [mm]		[Stück]
FPF II CTP 10,0 x 80 BC 50	566315	●	10,0	80	60	18,4	TX40	50
FPF II CTP 10,0 x 100 BC 50	566316	●	10,0	100	60	18,4	TX40	50
FPF II CTP 10,0 x 120 BC 50	566317	●	10,0	120	80	18,4	TX40	50
FPF II CTP 10,0 x 140 BC 50	566318	●	10,0	140	80	18,4	TX40	50
FPF II CTP 10,0 x 160 BC 50	566319	●	10,0	160	80	18,4	TX40	50
FPF II CTP 10,0 x 180 BC 50	566320	●	10,0	180	100	18,4	TX40	50
FPF II CTP 10,0 x 200 BC 50	566321	●	10,0	200	100	18,4	TX40	50
FPF II CTP 10,0 x 220 BC 50	566322	●	10,0	220	100	18,4	TX40	50
FPF II CTP 10,0 x 240 BC 50	566323	●	10,0	240	100	18,4	TX40	50
FPF II CTP 10,0 x 260 BC 50	566324	●	10,0	260	100	18,4	TX40	50
FPF II CTP 10,0 x 280 BC 50	566325	●	10,0	280	115	18,4	TX40	50
FPF II CTP 10,0 x 300 BC 50	566326	●	10,0	300	115	18,4	TX40	50
FPF II CTP 10,0 x 320 BC 50	566327	●	10,0	320	115	18,4	TX40	50
FPF II CTP 10,0 x 340 BC 50	566328	●	10,0	340	115	18,4	TX40	50
FPF II CTP 10,0 x 360 BC 50	566329	●	10,0	360	115	18,4	TX40	50
FPF II CTP 10,0 x 380 BC 50	566330	●	10,0	380	115	18,4	TX40	50
FPF II CTP 10,0 x 400 BC 50	566331	●	10,0	400	115	18,4	TX40	50

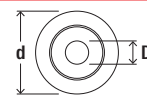

Unterlegscheibe FWC-CS für Holzbauschraube



	Art.-Nr.	Zu- las- sung	Innen-ø	Außen-ø	Stärke	Verkaufs- einheit
		ETA	D [mm]	d [mm]	S [mm]	[Stück]
FWC-CS 8,0 x 30 ZP 50	548919	●	8,7	30	5,0	50
FWC II 10,0 x 30 BC 50	574431	●	12	30	6,5	50

Holzbauschraube PowerFast II WTP

1



Aufdachdämmung

Prüfzeichen:



ETA-19/0175

PowerFast II WTP Tellerkopf

Im Vergleich zu Senkkopfschrauben haben diese Schrauben aufgrund des größeren Kopfdurchmessers eine höhere Tragfähigkeit gegen Kopfdurchzug. Dies wirkt sich auch beim Zusammenziehen von Bauteilen positiv aus.

Die neuartige Schraubengeometrie ermöglicht ein punktgenaues Ansetzen. Dies ermöglicht geringe Rand- und Achsabstände und macht verschiedene Holzkonstruktionen erst möglich.

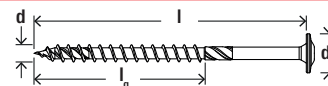

Holzbauschraube PowerFast FPF II WTP 8,0 BC Stahl galvanisch verzinkt blau passiviert								
		Zu- las- sung	Durchmesser	Länge	Gewindelänge	Kopf-ø	Antrieb	Verkaufs- einheit
	Art.-Nr.	ETA	d [mm]	l [mm]	l _g [mm]	d _k [mm]		[Stück]
FPF II WTP 8,0 x 80 BC 50	566332	●	8,0	80	60	21,0	TX40	50
FPF II WTP 8,0 x 100 BC 50	566333	●	8,0	100	60	21,0	TX40	50
FPF II WTP 8,0 x 120 BC 50	566334	●	8,0	120	80	21,0	TX40	50
FPF II WTP 8,0 x 140 BC 50	566335	●	8,0	140	80	21,0	TX40	50
FPF II WTP 8,0 x 160 BC 50	566336	●	8,0	160	80	21,0	TX40	50
FPF II WTP 8,0 x 180 BC 50	566337	●	8,0	180	100	21,0	TX40	50
FPF II WTP 8,0 x 200 BC 50	568166	●	8,0	200	100	21,0	TX40	50
FPF II WTP 8,0 x 220 BC 50	568167	●	8,0	220	100	21,0	TX40	50
FPF II WTP 8,0 x 240 BC 50	568168	●	8,0	240	100	21,0	TX40	50
FPF II WTP 8,0 x 260 BC 50	568169	●	8,0	260	100	21,0	TX40	50
FPF II WTP 8,0 x 280 BC 50	568170	●	8,0	280	100	21,0	TX40	50
FPF II WTP 8,0 x 300 BC 50	568171	●	8,0	300	100	21,0	TX40	50
FPF II WTP 8,0 x 320 BC 50	568172	●	8,0	320	100	21,0	TX40	50
FPF II WTP 8,0 x 340 BC 50	568173	●	8,0	340	100	21,0	TX40	50
FPF II WTP 8,0 x 360 BC 50	568174	●	8,0	360	100	21,0	TX40	50
FPF II WTP 8,0 x 380 BC 50	568175	●	8,0	380	100	21,0	TX40	50
FPF II WTP 8,0 x 400 BC 50	568176	●	8,0	400	100	21,0	TX40	50

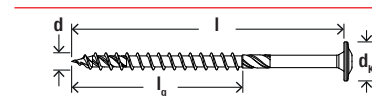

Holzbauschraube PowerFast FPF II WTP 10,0 BC Stahl galvanisch verzinkt blau passiviert								
	Art.-Nr.	Zu- las- sung	Durchmesser	Länge	Gewindelänge	Kopf- \emptyset	Antrieb	Verkaufs- einheit
		ETA	d [mm]	l [mm]	l _g [mm]	d _k [mm]		[Stück]
FPF II WTP 10,0 x 80 BC 50	566338	●	10,0	80	60	25,5	TX40	50
FPF II WTP 10,0 x 100 BC 50	566339	●	10,0	100	60	25,5	TX40	50
FPF II WTP 10,0 x 120 BC 50	566340	●	10,0	120	80	25,5	TX40	50
FPF II WTP 10,0 x 140 BC 50	566341	●	10,0	140	80	25,5	TX40	50
FPF II WTP 10,0 x 160 BC 50	566342	●	10,0	160	80	25,5	TX40	50
FPF II WTP 10,0 x 180 BC 50	566343	●	10,0	180	100	25,5	TX40	50
FPF II WTP 10,0 x 200 BC 50	566344	●	10,0	200	100	25,5	TX40	50
FPF II WTP 10,0 x 220 BC 50	566345	●	10,0	220	100	25,5	TX40	50
FPF II WTP 10,0 x 240 BC 50	566346	●	10,0	240	100	25,5	TX40	50
FPF II WTP 10,0 x 260 BC 50	566347	●	10,0	260	100	25,5	TX40	50
FPF II WTP 10,0 x 280 BC 50	566348	●	10,0	280	115	25,5	TX40	50
FPF II WTP 10,0 x 300 BC 50	566349	●	10,0	300	115	25,5	TX40	50
FPF II WTP 10,0 x 320 BC 50	566350	●	10,0	320	115	25,5	TX40	50
FPF II WTP 10,0 x 340 BC 50	566351	●	10,0	340	115	25,5	TX40	50
FPF II WTP 10,0 x 360 BC 50	566352	●	10,0	360	115	25,5	TX40	50
FPF II WTP 10,0 x 380 BC 50	566353	●	10,0	380	115	25,5	TX40	50
FPF II WTP 10,0 x 400 BC 50	566354	●	10,0	400	115	25,5	TX40	50

Holzbauschraube PowerFast II STP

1



Balkenverbindungen

Prüfzeichen:



ETA-19/0175

PowerFast II STP Stufensenkkopf

Im Gegensatz zu einem normalen Tellerkopf darf der Stufensenkkopf komplett im Holz versenkt werden und steht nicht über. Somit kann ein zweites Bauteil bündig aufliegen oder angeschraubt werden.

Der Stufensenkkopf kombiniert somit die Vorteile von Senk- und Tellerkopf und führt zu einer reduzierten Lagerhaltung.

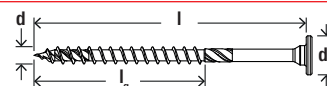

Holzbauschraube PowerFast FPF II STP 8,0 BC Stahl galvanisch verzinkt blau passiviert

	Art.-Nr.	Zu- las- sung	Durchmesser	Länge	Gewindelänge	Kopf- ϕ	Antrieb	Verkaufs- einheit
		ETA	d [mm]	l [mm]	l _g [mm]	d _k [mm]		
FPF II STP 8,0 x 80 BC 50	566355	●	8,0	80	60	21,0	TX40	50
FPF II STP 8,0 x 100 BC 50	566356	●	8,0	100	60	21,0	TX40	50
FPF II STP 8,0 x 120 BC 50	566357	●	8,0	120	80	21,0	TX40	50
FPF II STP 8,0 x 140 BC 50	566358	●	8,0	140	80	21,0	TX40	50
FPF II STP 8,0 x 160 BC 50	566359	●	8,0	160	80	21,0	TX40	50
FPF II STP 8,0 x 180 BC 50	566360	●	8,0	180	100	21,0	TX40	50
FPF II STP 8,0 x 200 BC 50	566361	●	8,0	200	100	21,0	TX40	50
FPF II STP 8,0 x 220 BC 50	566362	●	8,0	220	100	21,0	TX40	50
FPF II STP 8,0 x 240 BC 50	566363	●	8,0	240	100	21,0	TX40	50
FPF II STP 8,0 x 260 BC 50	566364	●	8,0	260	100	21,0	TX40	50
FPF II STP 8,0 x 280 BC 50	566365	●	8,0	280	100	21,0	TX40	50
FPF II STP 8,0 x 300 BC 50	566366	●	8,0	300	100	21,0	TX40	50
FPF II STP 8,0 x 320 BC 50	566367	●	8,0	320	100	21,0	TX40	50
FPF II STP 8,0 x 340 BC 50	566368	●	8,0	340	100	21,0	TX40	50
FPF II STP 8,0 x 360 BC 50	566369	●	8,0	360	100	21,0	TX40	50
FPF II STP 8,0 x 380 BC 50	566370	●	8,0	380	100	21,0	TX40	50
FPF II STP 8,0 x 400 BC 50	566371	●	8,0	400	100	21,0	TX40	50

Holzbauschraube PowerFast II HWTF



Metall-Holz-Verbindungen



Metall-Holz-Verbindungen

Prüfzeichen:



ETA-19/0175

PowerFast II HWTF Sechskantkopf mit angepresster Scheibe

Der Sechskantkopf mit angepresster Scheibe und spezieller Unterkopfgeometrie ermöglicht eine sehr gute Querkraftübertragung und eignet sich insbesondere sehr gut für Metall-Holz-Verbindungen.

Das Sortiment ist speziell auf Metall-Holzverbindungen abgestimmt.

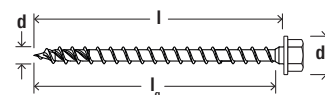

Holzbauschraube PowerFast FPF II HWTF 8,0 - 12,0 BC Stahl galvanisch verzinkt blau passiviert								
	Art.-Nr.	Zu- las- sung ETA	Durchmesser	Länge	Gewindelänge	Kopf- \varnothing	Antrieb	Verkaufs- einheit [Stück]
			d [mm]	l [mm]	l _g [mm]	d _h [mm]		
FPF II HWTF 8,0 x 80 BC 50	566372	●	8,0	80	75	18,0	TX40 / SW 13	50
FPF II HWTF 8,0 x 100 BC 50	566373	●	8,0	100	75	18,0	TX40 / SW 13	50
FPF II HWTF 8,0 x 120 BC 50	566374	●	8,0	120	100	18,0	TX40 / SW 13	50
FPF II HWTF 8,0 x 140 BC 50	566375	●	8,0	140	100	18,0	TX40 / SW 13	50
FPF II HWTF 10,0 X 80 BC 50	566376	●	10,0	80	75	21,3	TX40 / SW 15	50
FPF II HWTF 10,0 X 100 BC 50	566377	●	10,0	100	75	21,3	TX40 / SW 15	50
FPF II HWTF 10,0 X 120 BC 50	566378	●	10,0	120	115	21,3	TX40 / SW 15	50
FPF II HWTF 10,0 X 140 BC 50	566379	●	10,0	140	115	21,3	TX40 / SW 15	50
FPF II HWTF 12,0 X 100 BC 25	566380	●	12,0	100	80	23,4	TX50 / SW 17	25
FPF II HWTF 12,0 X 120 BC 25	566381	●	12,0	120	100	23,4	TX50 / SW 17	25
FPF II HWTF 12,0 X 140 BC 25	566382	●	12,0	140	120	23,4	TX50 / SW 17	25

Vollgewindeschraube PowerFull II CTF

1



Auflagerquerdruckverstärkung

Prüfzeichen:



ETA-21/0751, für
Holzkonstruktionen

PowerFull II CTF

Die neue Schraubengeometrie verbessert die Gewinde-Ausziehtragfähigkeit deutlich und sorgt für eine Optimierung des Einschraubdrehmoments. Die innovative Spitzengeometrie (Schrauben im Durchmesser 8 mm) sorgt für ein schnelles Ansetzverhalten und reduziert das Spaltverhalten im Holzbauteil. Auch unter extremen Situationen

lässt sich die Schraube durch die Nadelspitze (bei Schrauben im Durchmesser 8 mm) leicht ansetzen, z. B. bei Schrägverschraubungen. Der spezielle Senkkopf mit dessen Frästaschen kann auch sehr gut für die Befestigung von Metallteilen an Holz verwendet werden. Es entsteht keine Beschädigung der Anbauteile durch Ausreibungen.

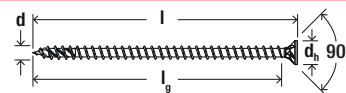

Vollgewindeschraube PowerFull FPF II CTF 8, 10 BC Stahl galvanisch verzinkt blau passiviert								
		Zu- las- sung	Durchmesser	Länge	Gewindelänge	Kopf-ø	Antrieb	Verkaufs- einheit
	Art.-Nr.	ETA	d [mm]	l [mm]	l _g [mm]	d _h [mm]		[Stück]
FPF II CTF 8,0 x 100 BC 50	562930	●	8,0	100	81	14,4	TX40	50
FPF II CTF 8,0 x 120 BC 50	562931	●	8,0	120	101	14,4	TX40	50
FPF II CTF 8,0 x 140 BC 50	562932	●	8,0	140	121	14,4	TX40	50
FPF II CTF 8,0 x 160 BC 50	562933	●	8,0	160	141	14,4	TX40	50
FPF II CTF 8,0 x 180 BC 50	562934	●	8,0	180	161	14,4	TX40	50
FPF II CTF 8,0 x 200 BC 50	562935	●	8,0	200	181	14,4	TX40	50
FPF II CTF 8,0 x 220 BC 50	562936	●	8,0	220	201	14,4	TX40	50
FPF II CTF 8,0 x 240 BC 50	562937	●	8,0	240	221	14,4	TX40	50
FPF II CTF 8,0 x 260 BC 50	562938	●	8,0	260	241	14,4	TX40	50
FPF II CTF 8,0 x 280 BC 50	562939	●	8,0	280	261	14,4	TX40	50
FPF II CTF 8,0 x 300 BC 50	562940	●	8,0	300	281	14,4	TX40	50
FPF II CTF 8,0 x 350 BC 50	562941	●	8,0	350	331	14,4	TX40	50
FPF II CTF 8,0 x 400 BC 50	562942	●	8,0	400	381	14,4	TX40	50
FPF II CTF 10,0 x 100 BC 50	562943	●	10,0	100	80	18,0	TX50	50
FPF II CTF 10,0 x 120 BC 50	562944	●	10,0	120	100	18,0	TX50	50
FPF II CTF 10,0 x 140 BC 50	562945	●	10,0	140	120	18,0	TX50	50
FPF II CTF 10,0 x 160 BC 50	562946	●	10,0	160	140	18,0	TX50	50
FPF II CTF 10,0 x 180 BC 50	562947	●	10,0	180	160	18,0	TX50	50
FPF II CTF 10,0 x 200 BC 50	562948	●	10,0	200	180	18,0	TX50	50
FPF II CTF 10,0 x 220 BC 50	562949	●	10,0	220	200	18,0	TX50	50
FPF II CTF 10,0 x 240 BC 50	562950	●	10,0	240	220	18,0	TX50	50
FPF II CTF 10,0 x 260 BC 50	562951	●	10,0	260	240	18,0	TX50	50
FPF II CTF 10,0 x 280 BC 50	562952	●	10,0	280	260	18,0	TX50	50
FPF II CTF 10,0 x 300 BC 50	562953	●	10,0	300	280	18,0	TX50	50

Vollgewindeschraube PowerFull FPF II CHTF

1



Haupt-/Nebenträgerverbindung



Balkenaufdopplung (nachgiebig verbundener Biegeträger)

Prüfzeichen:



ETA-21/0751, für
Holzkonstruktionen

PowerFull FPF II CHTF

Der Zylinderkopf mit zusätzlichen Frästaschen sorgt für ein sauberes Versenken des Kopfes. Dieser kann mit einem Langbit auch tief im Holz versenkt werden.

Die einzigartige Kernfräsergeometrie ermöglicht geringe Achs- und Randabstände sowie hohe Lasten.

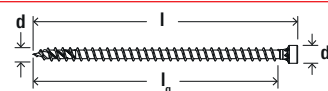

Vollgewindeschraube PowerFull FPF II CHTF 6 BC Stahl galvanisch verzinkt blau passiviert								
		Zu- las- sung	Durchmesser	Länge	Gewindelänge	Kopf- ϕ	Antrieb	Verkaufs- einheit
	Art.-Nr.	ETA	d [mm]	l [mm]	l _g [mm]	d _h [mm]		[Stück]
FPF II CHTF 6,0 x 100 BC 100	562954	●	6,0	100	88	8,6	TX30	100
FPF II CHTF 6,0 x 120 BC 100	562955	●	6,0	120	108	8,6	TX30	100
FPF II CHTF 6,0 x 140 BC 100	562956	●	6,0	140	128	8,6	TX30	100
FPF II CHTF 6,0 x 160 BC 100	562957	●	6,0	160	148	8,6	TX30	100
FPF II CHTF 6,0 x 180 BC 100	562958	●	6,0	180	168	8,6	TX30	100
FPF II CHTF 6,0 x 200 BC 100	562959	●	6,0	200	188	8,6	TX30	100
FPF II CHTF 8,0 x 160 BC 50	562960	●	8,0	160	141	10,7	TX40	50
FPF II CHTF 8,0 x 180 BC 50	562961	●	8,0	180	161	10,7	TX40	50
FPF II CHTF 8,0 x 200 BC 50	562962	●	8,0	200	181	10,7	TX40	50
FPF II CHTF 8,0 x 220 BC 50	562963	●	8,0	220	201	10,7	TX40	50
FPF II CHTF 8,0 x 240 BC 50	562964	●	8,0	240	221	10,7	TX40	50
FPF II CHTF 8,0 x 260 BC 50	562965	●	8,0	260	241	10,7	TX40	50
FPF II CHTF 8,0 x 280 BC 50	562966	●	8,0	280	261	10,7	TX40	50
FPF II CHTF 8,0 x 300 BC 50	562967	●	8,0	300	281	10,7	TX40	50
FPF II CHTF 8,0 x 350 BC 50	562968	●	8,0	350	331	10,7	TX40	50
FPF II CHTF 8,0 x 400 BC 50	562969	●	8,0	400	381	10,7	TX40	50
FPF II CHTF 10,0 x 300 BC 25	562970	●	10,0	300	280	12,5	TX50	25
FPF II CHTF 10,0 x 320 BC 25	562971	●	10,0	320	300	12,5	TX50	25
FPF II CHTF 10,0 x 340 BC 25	562972	●	10,0	340	320	12,5	TX50	25
FPF II CHTF 10,0 x 360 BC 25	562973	●	10,0	360	340	12,5	TX50	25
FPF II CHTF 10,0 x 380 BC 25	562974	●	10,0	380	360	12,5	TX50	25
FPF II CHTF 10,0 x 400 BC 25	562975	●	10,0	400	380	12,5	TX50	25
FPF II CHTF 10,0 x 450 BC 25	562976	●	10,0	450	430	12,5	TX50	25
FPF II CHTF 10,0 x 500 BC 25	562977	●	10,0	500	480	12,5	TX50	25
FPF II CHTF 10,0 x 550 BC 25	562978	●	10,0	550	530	12,5	TX50	25
FPF II CHTF 10,0 x 600 BC 25	562979	●	10,0	600	580	12,5	TX50	25

Doppel-Gewindeschraube PowerFull FIF-ZT

1



Nicht druckfeste Dämmstoffe in der Aufdachdämmung

Prüfzeichen:



ETA-12/0073, für Holzkonstruktionen

PowerFull FIF-ZT

Mit Doppelgewinde zur Befestigung auch von nicht druckfesten Dämmstoffen als Aufdachdämmung. Die Geometrie der Schraubenspitze ermöglicht eine Verschraubung ohne Vorbohren.

Zudem wird das Spaltisiko verringert und der Eindrehwiderstand deutlich reduziert.

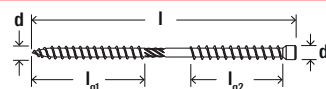

Doppel-Gewindeschraube PowerFull FIF-ZT ZPF Stahl galvanisch verzinkt blau passiviert								
		Zu- las- sung	Durchmesser	Länge	Gewindelängen	Kopf- ϕ	Antrieb	Verkaufs- einheit
	Art.-Nr.	ETA	d [mm]	l [mm]	l_{g2} / l_{g1} [mm]	d_h [mm]		[Stück]
FIF-ZT 8,0 x 225 ZPF 50	659397	●	8,0	225	60 / 100	10,0	TX40	50
FIF-ZT 8,0 x 235 ZPF 50	659398	●	8,0	235	60 / 100	10,0	TX40	50
FIF-ZT 8,0 x 255 ZPF 50	659399	●	8,0	255	60 / 100	10,0	TX40	50
FIF-ZT 8,0 x 275 ZPF 50	659400	●	8,0	275	60 / 100	10,0	TX40	50
FIF-ZT 8,0 x 302 ZPF 50	659401	●	8,0	302	60 / 100	10,0	TX40	50
FIF-ZT 8,0 x 335 ZPF 50	659402	●	8,0	335	60 / 100	10,0	TX40	50
FIF-ZT 8,0 x 365 ZPF 50	659403	●	8,0	365	60 / 100	10,0	TX40	50
FIF-ZT 8,0 x 397 ZPF 50	659404	●	8,0	397	60 / 100	10,0	TX40	50
FIF-ZT 8,0 x 435 ZPF 50	659405	●	8,0	435	60 / 100	10,0	TX40	50

Holzbauschraube PowerFast FPF-WT



Carport

Prüfzeichen:



ETA-11/0027

PowerFast Tellerkopf

Das einzigartige PowerFast-Gewinde reicht bis in die Schraubenspitze und sorgt für einen schnellen Anbiss. Dies bewirkt auch bei den großen Abmessungen speziell für tragende Holzkonstruktionen eine einfache und sichere Montage.

Die Schaftfräsrippen senken den Eindrehwiderstand und sorgen so für kraft- und akkuschonendes Arbeiten. Da die Schraube aus nicht rostendem Stahl ist, darf sie auch in Nutzungsklasse 3 (also bei direkter Bewitterung) eingesetzt werden.

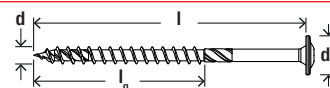

Spanplattenschraube Edelstahl PowerFast FPF-WT nicht rostender Stahl A2

	Art.-Nr.	Zu- las- sung	Durchmesser	Länge	Gewindelänge	Kopf-ø	Antrieb	Verkaufs- einheit
		ETA	d [mm]	l [mm]	l _g [mm]	d _k [mm]		
FPF-WT 6,0 x 60 A2P 200	657433	●	6,0	60	30	14,5	TX30	200
FPF-WT 6,0 x 80 A2P 200	657434	●	6,0	80	50	14,5	TX30	200
FPF-WT 6,0 x 100 A2P 100	657435	●	6,0	100	50	14,5	TX30	100
FPF-WT 6,0 x 120 A2P 100	657436	●	6,0	120	50	14,5	TX30	100
FPF-WT 6,0 x 140 A2P 100	657437	●	6,0	140	70	14,5	TX30	100
FPF-WT 6,0 x 160 A2P 100	657438	●	6,0	160	70	14,5	TX30	100
FPF-WT 6,0 x 180 A2P 100	657439	●	6,0	180	70	14,5	TX30	100
FPF-WT 6,0 x 200 A2P 100	657440	●	6,0	200	70	14,5	TX30	100



2

Langschaftdübel

Inhalt

Langschaftdübel SXRL	20
----------------------	----

Langschaftdübel SXRL

2



Holzunterkonstruktionen



Fassaden-Unterkonstruktionen aus Metall

Prüfzeichen:



ETA-07/0121, Mehrfachbefestigung von nichttragenden Systemen

SXRL 10 für Einzelbefestigungen in gerissemem Beton SXRL 10 + 14 unter Druckbeanspruchung



SXRL

Der vielseitige Langschaftdübel SXRL ermöglicht mit bis zu drei Verankerungstiefen, Durchmessern von 8, 10 und 14 mm, Dübellängen bis 360 mm und seinen hervorragenden Tragfähigkeiten in allen Baustoffen eine Vielzahl an Anwendungen.

In Lochsteinmauerwerk leiten die zwei Spreizonen des Dübels die Kraft gleichmäßig in den Verankerungsgrund ein. In Beton, Vollziegeln, Porenbeton und anderen Vollbaustoffen vereinen sich diese zu einem langen Spreizelement.

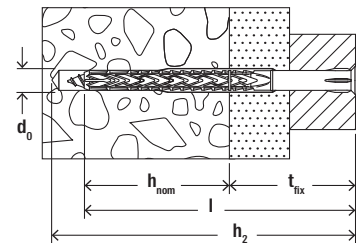

Langschaftdübel SXRL-T	Stahl, galvanisch verzinkt	Nicht rostender Stahl	Zulassung		Bohrer-nenn-durch-messer	Min. Bohr-loch-tiefe bei Durch-steck-montage	Nutzlänge bei Ver-ankerungs-tiefe 50 mm	Nutzlänge bei Ver-ankerungs-tiefe 70 mm	Nutzlänge bei Ver-ankerungs-tiefe 90 mm	Dübellänge	Antrieb	Verkaufs-einheit
	Art.-Nr. gvz	Art.-Nr. R	ETA	DIBt	d_b [mm]	h_2 [mm]	t_{50} [mm]	t_{70} [mm]	t_{90} [mm]	l [mm]		[Stück]
SXRL 8 x 60 T	540113	540119	●	—	8	70	10	—	—	60	TX30	50
SXRL 8 x 80 T	540114	540121	●	—	8	90	30	10	—	80	TX30	50
SXRL 8 x 100 T	540115	540123	●	—	8	110	50	30	10	100	TX30	50
SXRL 8 x 120 T	540116	540124	●	—	8	130	70	50	30	120	TX30	50
SXRL 8 x 140 T	540117	540125	●	—	8	150	90	70	50	140	TX30	50
SXRL 8 x 160 T	540118	540126	●	—	8	170	110	90	70	160	TX30	50
SXRL 10 x 60 T	546477	546505	●	●	10	70	10	—	—	60	TX40	50
SXRL 10 x 80 T	522698	522709	●	●	10	90	30	10	—	80	TX40	50
SXRL 10 x 100 T	522699	522710	●	●	10	110	50	30	10	100	TX40	50

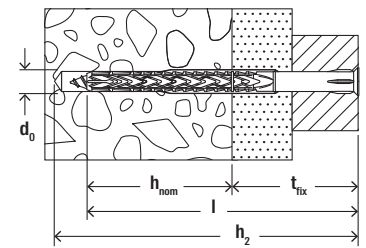

Langschaftdübel SXRL-T												
	Stahl, galva- nisch verzinkt	Nicht rostender Stahl	Zulas- sung		Bohrer- nenndurch- messer	Min. Bohr- lochtiefe bei Durch- steckmon- tage	Nutzlänge bei Ver- ankerungs- tiefe 50 mm	Nutzlänge bei Ver- ankerungs- tiefe 70 mm	Nutzlänge bei Ver- ankerungs- tiefe 90 mm	Dübellänge	Antrieb	Verkaufs- einheit
	Art.-Nr. gvz	Art.-Nr. R	ETA	DIBt	d_0 [mm]	h_2 [mm]	t_{50} [mm]	t_{70} [mm]	t_{90} [mm]	l [mm]		[Stück]
SXRL 10 x 120 T	522700	522711	●	●	10	130	70	50	30	120	TX40	50
SXRL 10 x 140 T	522701	522712	●	●	10	150	90	70	50	140	TX40	50
SXRL 10 x 160 T	522703	522713	●	●	10	170	110	90	70	160	TX40	50
SXRL 10 x 180 T	522704	522714	●	●	10	190	130	110	90	180	TX40	50
SXRL 10 x 200 T	522705	522715	●	●	10	210	150	130	110	200	TX40	50
SXRL 10 x 230 T	522706	522716	●	●	10	240	180	160	140	230	TX40	50
SXRL 10 x 260 T	522707	522717 ^{1) 1)}	●	●	10	270	210	190	170	260	TX40	50
SXRL 10 x 290 T	522708	522718 ^{1) 1)}	●	●	10	300	240	220	200	290	TX40	50
SXRL 14 x 80 T	530920	—	●	●	14	95	—	10	—	80	TX50	50
SXRL 14 x 100 T	530921	—	●	●	14	115	—	30	10	100	TX50	50
SXRL 14 x 120 T	530922	—	●	●	14	135	—	50	30	120	TX50	50
SXRL 14 x 140 T	530923	—	●	●	14	155	—	70	50	140	TX50	50
SXRL 14 x 160 T	530924	—	●	●	14	175	—	90	70	160	TX50	50
SXRL 14 x 180 T	530925	—	●	●	14	195	—	110	90	180	TX50	50
SXRL 14 x 200 T	530926	—	●	●	14	215	—	130	110	200	TX50	50
SXRL 14 x 230 T	530927	—	●	●	14	245	—	160	140	230	TX50	50
SXRL 14 x 260 T	530928	—	●	●	14	275	—	190	170	260	TX50	50
SXRL 14 x 300 T	530929	—	●	●	14	315	—	230	210	300	TX50	20
SXRL 14 x 330 T	530930	—	●	●	14	345	—	260	240	330	TX50	20
SXRL 14 x 360 T	530931	—	●	●	14	375	—	290	270	360	TX50	20

¹⁾ nicht vormontiert

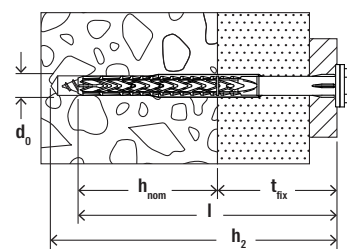

Langschaftdübel SXRL-FUS												
	Stahl, galvanisch verzinkt	Nicht rostender Stahl	Zulas- sung		Bohrer- nenndurch- messer	Min. Bohr- lochtiefe bei Durch- steckmon- tage	Nutzlänge bei Ver- ankerungs- tiefe 50 mm	Nutzlänge bei Ver- ankerungs- tiefe 70 mm	Nutzlänge bei Ver- ankerungs- tiefe 90 mm	Dübellänge	Antrieb	Verkaufs- einheit
	Art.-Nr.	Art.-Nr.	ETA	DIBt	d_0 [mm]	h_2 [mm]	t_{tx} [mm]	t_{tx} [mm]	t_{tx} [mm]	l [mm]		[Stück]
	gvz	R										
SXRL 8 x 60 FUS	540127	540135	●	—	8	70	10	—	—	60	TX30/SW10	50
SXRL 8 x 80 FUS	540129	540136	●	—	8	90	30	10	—	80	TX30/SW10	50
SXRL 8 x 100 FUS	540130	540137	●	—	8	110	50	30	10	100	TX30/SW10	50
SXRL 8 x 120 FUS	540131	—	●	—	8	130	70	50	30	120	TX30/SW10	50
SXRL 8 x 140 FUS	540133	—	●	—	8	150	90	70	50	140	TX30/SW10	50
SXRL 8 x 160 FUS	540134	—	●	—	8	170	110	90	70	160	TX30/SW10	50
SXRL 10 x 60 FUS	546506	546507	●	●	10	70	10	—	—	60	TX40/SW13	50
SXRL 10 x 80 FUS	522719	522730	●	●	10	90	30	10	—	80	TX40/SW13	50
SXRL 10 x 100 FUS	522720	522731	●	●	10	110	50	30	10	100	TX40/SW13	50
SXRL 10 x 120 FUS	522721	522732	●	●	10	130	70	50	30	120	TX40/SW13	50
SXRL 10 x 140 FUS	522723	522733	●	●	10	150	90	70	50	140	TX40/SW13	50
SXRL 10 x 160 FUS	522724	522734	●	●	10	170	110	90	70	160	TX40/SW13	50
SXRL 10 x 180 FUS	522725	522735	●	●	10	190	130	110	90	180	TX40/SW13	50
SXRL 10 x 200 FUS	522726	522736	●	●	10	210	150	130	110	200	TX40/SW13	50
SXRL 10 x 230 FUS	522727	522737	●	●	10	240	180	160	140	230	TX40/SW13	50
SXRL 10 x 260 FUS	522728 ¹⁾	522738 ¹⁾	●	●	10	270	210	190	170	260	TX40/SW13	50
SXRL 10 x 290 FUS	522729 ¹⁾	522739 ¹⁾	●	●	10	300	240	220	200	290	TX40/SW13	50
SXRL 14 x 80 FUS	530946	—	●	●	14	95	—	10	—	80	TX50/SW17	50
SXRL 14 x 100 FUS	530947	—	●	●	14	115	—	30	10	100	TX50/SW17	50
SXRL 14 x 120 FUS	530948	—	●	●	14	135	—	50	30	120	TX50/SW17	50
SXRL 14 x 140 FUS	530949	—	●	●	14	155	—	70	50	140	TX50/SW17	50
SXRL 14 x 160 FUS	530950	—	●	●	14	175	—	90	70	160	TX50/SW17	50
SXRL 14 x 180 FUS	530951	—	●	●	14	195	—	110	90	180	TX50/SW17	50
SXRL 14 x 200 FUS	530952	—	●	●	14	215	—	130	110	200	TX50/SW17	50
SXRL 14 x 230 FUS	530953	—	●	●	14	245	—	160	140	230	TX50/SW17	50
SXRL 14 x 260 FUS	530954	—	●	●	14	275	—	190	170	260	TX50/SW17	50

¹⁾ nicht vormontiert

²⁾ ohne integrierte Bitaufnahme TX50



3

Schwerlast-Befestigung / Stahlanker

Inhalt

Bolzenanker FAZ II Plus	26
Bolzenanker FAZ II Plus GS mit großer U-Scheibe / HBS mit U-Scheibe	29
Betonschraube UltraCut FBS II	31
Betonschraube UltraCut FBS II 10 gvz mit Justierscheibe FSW	35

Bolzenanker FAZ II Plus / FAZ II Plus K



3



Pfetten- / Schwellenverankerungen



Pfetten / Streichbalken an Wand

Prüfzeichen:



ETA-19/0520, für gerissenen Beton
ETA-20/0897, für dynamische
Belastung in gerissenem Beton



aBG Stahlfaserbeton



FAZ II Plus / FAZ II Plus K

Schnelle und einfachere Montage ohne Bohrloch-
reinigung (M8-M24).

Mit der neuen Bewertung (ETA) erhöhen sich
die Quertragfähigkeiten entscheidend. Dadurch
werden weniger Befestigungspunkte und Anker
benötigt.

Die variablen Verankerungstiefen ermöglichen ein
millimetergenaues Anpassen an die Lasten.

Die in der Länge verkürzte K-Version spart Zeit auf-
grund von geringeren Bohr- und Verankerungstie-
fen und ermöglicht einen wirtschaftlichen Einsatz.

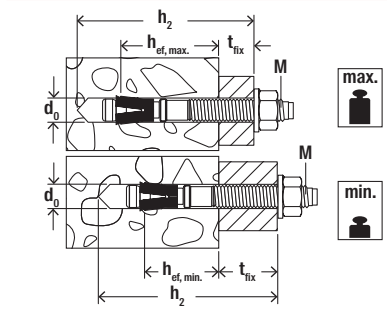

Bolzenanker FAZ II Plus (Standard-Version)															
	Stahl, galvanisch verzinkt	Nicht rostender Stahl	Hochkor- rosionsbe- ständiger Stahl	Zulassung			Bohrer- nenn- durch- messer	Min. Bohr- lochtiefe bei Durchsteck- montage	Dübel- länge	Standard Verankerungstiefe mit zugehöriger Nutzlänge ³⁾		Minimale Verankerungstiefe mit zugehöriger Nutzlänge		Gewinde	Ver- kaufs- einheit
	Art.-Nr.	Art.-Nr.	Art.-Nr.	ETA	ICC	Seismic C1/C2 ¹⁾	d ₀ [mm]	h ₂ [mm]	l [mm]	h _{ef,stand.} [mm]	t _{fix} [mm]	h _{ef,min} [mm]	t _{fix} [mm]	ø x Länge [mm]	[Stück]
gvz	R	HCR													
FAZ II Plus 6/10	564572	564607	—	●	—	—	6	60	65	40	10	—	—	M 6 x 25	50
FAZ II Plus 6/20	564573	564608	—	●	—	—	6	70	75	40	20	—	—	M 6 x 35	50
FAZ II Plus 8/10	564574	564609	—	●	●	C1	8	68	75	45	10	35 ²⁾	20	M 8 x 38	50
FAZ II Plus 8/10	—	—	564635	●	●	C1	8	68	75	45	10	35 ²⁾	20	M 8 x 38	10
FAZ II Plus 8/30	564575	564610	—	●	●	C1	8	88	95	45	30	35 ²⁾	40	M 8 x 58	50
FAZ II Plus 8/30	—	—	564636	●	●	C1	8	88	95	45	30	35 ²⁾	40	M 8 x 58	10
FAZ II Plus 8/50	564576	564611	564637	●	●	C1	8	108	115	45	50	35 ²⁾	60	M 8 x 78	50
FAZ II Plus 8/100	564577	—	—	●	●	C1	8	158	165	45	100	35 ²⁾	110	M 8 x 128	25
FAZ II Plus 8/160	564578	—	—	●	●	C1	8	218	225	45	160	35 ²⁾	170	M 8 x 100	20
FAZ II Plus 10/10	564579	564612	—	●	●	C1/C2	10	85	95	60	10	40	30	M 10 x 53	50
FAZ II Plus 10/10	—	—	564638	●	●	C1/C2	10	85	95	60	10	40	30	M 10 x 53	10
FAZ II Plus 10/20	564580	—	—	●	●	C1/C2	10	95	105	60	20	40	40	M 10 x 63	25
FAZ II Plus 10/20	—	564613	—	●	●	C1/C2	10	95	105	60	20	40	40	M 10 x 63	50
FAZ II Plus 10/30	564581	—	—	●	●	C1/C2	10	105	115	60	30	40	50	M 10 x 73	25
FAZ II Plus 10/30	—	564614	—	●	●	C1/C2	10	105	115	60	30	40	50	M 10 x 73	50
FAZ II Plus 10/30	—	—	564639	●	●	C1/C2	10	105	115	60	30	40	50	M 10 x 73	10
FAZ II Plus 10/50	564582	564615	—	●	●	C1/C2	10	125	135	60	50	40	70	M 10 x 93	20
FAZ II Plus 10/70	—	564616	—	●	●	C1/C2	10	145	155	60	70	40	90	M 10 x 113	20
FAZ II Plus 10/80	564583	—	—	●	●	C1/C2	10	155	165	60	80	40	100	M 10 x 123	20
FAZ II Plus 10/100	564584	564617	—	●	●	C1/C2	10	175	185	60	100	40	120	M 10 x 143	20
FAZ II Plus 10/160	564585	564618	—	●	●	C1/C2	10	235	245	60	160	40	180	M 10 x 193	20
FAZ II Plus 12/10	564586	564619	—	●	●	C1/C2	12	98	110	70	10	50	30	M 12 x 61	20
FAZ II Plus 12/10	—	—	564640	●	●	C1/C2	12	98	110	70	10	50	30	M 12 x 61	10
FAZ II Plus 12/20	564587	564620	—	●	●	C1/C2	12	109	120	70	20	50	40	M 12 x 71	20
FAZ II Plus 12/30	564588	564621	—	●	●	C1/C2	12	119	130	70	30	50	50	M 12 x 81	20
FAZ II Plus 12/30	—	—	564641	●	●	C1/C2	12	119	130	70	30	50	50	M 12 x 81	10
FAZ II Plus 12/50	564589	564622	—	●	●	C1/C2	12	139	150	70	50	50	70	M 12 x 101	20
FAZ II Plus 12/60	—	564623	—	●	●	C1/C2	12	149	160	70	60	50	80	M 12 x 111	20
FAZ II Plus 12/80	564590	—	—	●	●	C1/C2	12	169	180	70	80	50	100	M 12 x 131	20
FAZ II Plus 12/100	564591	564624	—	●	●	C1/C2	12	189	200	70	100	50	120	M 12 x 151	20
FAZ II Plus 12/160	564592	—	—	●	●	C1/C2	12	249	260	70	160	50	180	M 12 x 186	10

¹⁾ Nur bei maximaler Verankerungstiefe

²⁾ Mit minimaler Verankerungstiefe nur für statisch unbestimmte Systeme

³⁾ Maximale Verankerungstiefe siehe ETA

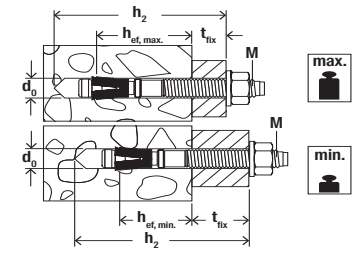

3

Bolzenanker FAZ II Plus (Standard-Version) / Bolzenanker FAZ II Plus H (Version mit Hutmutter)															
	Stahl, galvanisch verzinkt	Nicht rostender Stahl	Hochkor- rosionsbe- ständiger Stahl	Zulassung			Bohrer- nenndurch- messer d ₀ [mm]	Min. Bohr- lochtiefe bei Durchsteck- montage h ₂ [mm]	Dübel- länge l [mm]	Standard Verankerungstiefe mit zugehöriger Nutzlänge ³⁾		Minimale Verankerungstiefe mit zugehöriger Nutzlänge		Gewinde ø x Länge [mm]	Ver- kaufs- einheit [Stück]
				Art.-Nr.	Art.-Nr.	Art.-Nr.				ETA	ICC	Seismic C1/C2 ¹⁾	h _{ef,stand.} [mm]		
	gvz	R	HCR												
FAZ II Plus 12/160	—	564625	—	●	●	C1/C2	12	249	260	70	160	50	180	M 12 x 186	20
FAZ II Plus 12/200	564593	—	—	●	●	C1/C2	12	289	300	70	200	50	220	M 12 x 186	10
FAZ II Plus 16/5	564594	—	—	●	●	C1/C2	16	113	128	85	5	65	25	M 16 x 64	10
FAZ II Plus 16/5	—	564626	—	●	●	C1/C2	16	113	128	85	5	65	25	M 16 x 64	20
FAZ II Plus 16/25	—	564627	—	●	●	C1/C2	16	133	148	85	25	65	45	M 16 x 84	10
FAZ II Plus 16/25	564595	—	—	●	●	C1/C2	16	133	148	85	25	65	45	M 16 x 84	10
FAZ II Plus 16/25	—	—	564642	●	●	C1/C2	16	133	148	85	25	65	45	M 16 x 84	10
FAZ II Plus 16/50	564596	—	564643	●	●	C1/C2	16	158	173	85	50	65	70	M 16 x 109	10
FAZ II Plus 16/50	—	564628	—	●	●	C1/C2	16	158	173	85	50	65	70	M 16 x 109	20
FAZ II Plus 16/60	—	564629	—	●	●	C1/C2	16	168	183	85	60	65	80	M 16 x 119	20
FAZ II Plus 16/100	564597	564630	—	●	●	C1/C2	16	208	223	85	100	65	120	M 16 x 159	10
FAZ II Plus 16/160	564598	—	—	●	●	C1/C2	16	268	283	85	160	65	180	M 16 x 189	10
FAZ II Plus 16/200	564599	—	—	●	●	C1/C2	16	308	323	85	200	65	220	M 16 x 189	10
FAZ II Plus 16/250	564600	—	—	●	●	C1/C2	16	358	373	85	250	65	270	M 16 x 100	10
FAZ II Plus 16/300	564601	—	—	●	●	C1/C2	16	408	423	85	300	65	320	M 16 x 100	10

¹⁾ Nur bei maximaler Verankerungstiefe
²⁾ Mit minimaler Verankerungstiefe nur für statisch unbestimmte Systeme
³⁾ Maximale Verankerungstiefe siehe ETA

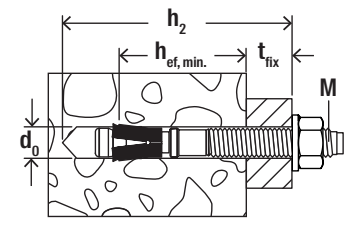

Bolzenanker FAZ II Plus K / FAZ II Plus K GS (Kurz-Version)														
	Stahl, galvanisch verzinkt	Nicht rostender Stahl	Zulassung		Bohrer- nenndurch- messer d ₀ [mm]	Min. Bohrloch- tiefe bei Durch- steckmontage h ₂ [mm]	Dübellänge l [mm]	Minimale Verankerungstiefe mit zugehöriger Nutzlänge		Gewinde ø x Länge [mm]	U-Scheibe (Aussen- durch- messer x Dicke) [mm]	Ver- kaufs- einheit [Stück]		
			Art.-Nr.	Art.-Nr.				ETA	Seismic C1/C2 ¹⁾				h _{ef,min} [mm]	t _{fix} [mm]
	gvz	R												
FAZ II Plus 8/5 K	564671	564676	●	C1	8	53	60	35 ¹⁾	5	M 8 x 23	16 x 1,6	50		
FAZ II Plus 10/10 K	564672	564677	●	C1/C2	10	65	75	40	10	M 10 x 33	20 x 2,0	50		
FAZ II Plus 10/20 K	564673	—	●	C1/C2	10	75	85	40	20	M 10 x 43	20 x 2,0	25		
FAZ II Plus 10/20 K	—	564678	●	C1/C2	10	75	85	40	20	M 10 x 43	20 x 2,0	50		
FAZ II Plus 12/10 K	564674	564679	●	C1/C2	12	79	90	50	10	M 12 x 41	24 x 2,5	20		
FAZ II Plus 12/20 K	564675	564680	●	C1/C2	12	89	100	50	20	M 12 x 51	24 x 2,5	20		
FAZ II Plus 10/10 K GS	564681	—	●	C1/C2	10	65	75	40	10	M 10 x 33	25 x 3,0	50		
FAZ II Plus 12/10 K GS	564682	—	●	C1/C2	12	79	90	50	10	M 12 x 41	30 x 3,0	20		

Bolzenanker FAZ II Plus GS mit großer Scheibe / HBS mit U-Scheibe

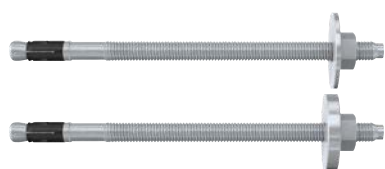

Pfetten- / Schwellenverankerungen



Pfetten / Streichbalken an Wand

3

Prüfzeichen:



ETA-19/0520, für gerissenen Beton
ETA-20/0897, für dynamische Belastung in gerissendem Beton



aBG Stahlfaserbeton



Bolzenanker FAZ II Plus GS mit großer Scheibe / HBS mit U-Scheibe

Ideal ist der Anker aus galvanisch verzinktem und nicht rostendem Stahl beispielsweise für die Befestigung von Balken und Schwellen. Die große Unterlegscheibe sorgt für eine noch bessere Kraftübertragung. Dank der variablen Verankerungstiefen und der einfachen Montage kann der Anker sehr flexibel eingesetzt werden.

Die FAZ II Plus GS sind durch die vormontierte große U-Scheibe für die Befestigung von Stahlbauteilen mit Langlöchern geeignet, ermöglichen

ein noch besseres Ausrichten und sorgen so für reduzierten Montageaufwand.

Die FAZ II Plus HBS mit extra großer beigelegter U-Scheibe nach Holzbaunorm DIN 1052 sorgen für eine noch bessere Kraftübertragung bei der Befestigung von beispielsweise Schwellen und Balken.

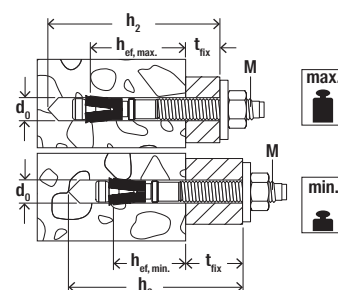

Bolzenanker FAZ II Plus GS (mit großer U-Scheibe) / FAZ II Plus HBS (Scheibe nach Holzbaunorm DIN 105 ²⁾														
	Stahl, galva- nisch verzinkt	Nicht rostender Stahl	Zulassung		Bohrer- nenn- durch- messer	Min. Bohr- lochtiefe bei Durchsteck- montage	Dübel- länge	Standard Verankerungstiefe mit zugehöriger Nutzlänge ³⁾		Minimale Verankerungstiefe mit zugehöriger Nutzlänge		Gewinde	U-Scheibe (Außen- durch- messer x Dicke)	Ver- kaufs- einheit
			Art.-Nr.	Art.-Nr.				ETA	Seismic C1/C2 ¹⁾	d_0 [mm]	h_2 [mm]			
	gvz	R	ETA	Seismic C1/C2 ¹⁾										
FAZ II Plus 8/10 GS	564644	564663	●	C1	8	68	75	45	10	35 ²⁾	20	M 8 x 38	22 x 2,5	50
FAZ II Plus 8/30 GS	564645	564664	●	C1	8	88	95	45	30	35 ²⁾	40	M 8 x 58	22 x 2,5	50
FAZ II Plus 10/10 GS	564646	564665	●	C1/C2	10	85	95	60	10	40	30	M 10 x 53	25 x 3	50
FAZ II Plus 10/30 GS	564647	—	●	C1/C2	10	105	115	60	30	40	50	M 10 x 73	25 x 3	25
FAZ II Plus 10/30 GS	—	564666	●	C1/C2	10	105	115	60	30	40	50	M 10 x 73	25 x 3	50
FAZ II Plus 12/10 GS	564648	564667	●	C1/C2	12	99	110	70	10	50	30	M 12 x 61	30 x 3	20

Bolzenanker FAZ II Plus GS (mit großer U-Scheibe) / FAZ II Plus HBS (Scheibe nach Holzbaunorm DIN 105 ²⁾														
Art.-Nr.	Stahl, galva- nisch verzinkt	Nicht rostender Stahl	Zulassung		Bohrer- nenn- durch- messer	Min. Bohr- lochtiefe bei Durchsteck- montage	Dübel- länge	Standard Verankerungstiefe mit zugehöriger Nutzlänge ³⁾		Minimale Verankerungstiefe mit zugehöriger Nutzlänge		Gewinde ø x Länge	U-Scheibe (Außen- durch- messer x Dicke)	Ver- kauf- einheit
			ETA	Seismic C1/C2 ¹⁾				$h_{ef,stand.}$	t_{fix}	$h_{ef,min}$	t_{fix}			
g vz		R												
FAZ II Plus 12/20 GS	564649	—	●	C1/C2	12	109	120	70	20	50	40	M 12 x 71	30 x 3	20
FAZ II Plus 12/30 GS	564650	564668	●	C1/C2	12	119	130	70	30	50	50	M 12 x 81	30 x 3	20
FAZ II Plus 12/50 GS	564651	—	●	C1/C2	12	139	150	70	50	50	70	M 12 x 101	30 x 3	20
FAZ II Plus 12/80 GS	564652	—	●	C1/C2	12	169	180	70	80	50	100	M 12 x 131	44 x 4	20
FAZ II Plus 12/100 GS	564653	—	●	C1/C2	12	189	200	70	100	50	120	M 12 x 151	30 x 3	20
FAZ II Plus 12/100 GS	564654	—	●	C1/C2	12	189	200	70	100	50	120	M 12 x 151	44 x 4	20
FAZ II Plus 12/120 GS	564655	—	●	C1/C2	12	209	220	70	120	50	140	M 12 x 171	44 x 4	20
FAZ II Plus 12/120 GS	564656	—	●	C1/C2	12	209	220	70	120	50	140	M 12 x 171	30 x 3	20
FAZ II Plus 12/140 GS	564657	—	●	C1/C2	12	229	240	70	140	50	160	M 12 x 186	44 x 4	20
FAZ II Plus 12/160 GS	564658	—	●	C1/C2	12	249	260	70	160	50	180	M 12 x 186	44 x 4	20
FAZ II Plus 12/160 GS	—	564669	●	C1/C2	12	249	260	70	160	50	180	M 12 x 186	44 x 4	20
FAZ II Plus 12/180 GS	564659	—	●	C1/C2	12	269	280	70	180	50	200	M 12 x 186	44 x 4	20
FAZ II Plus 12/200 GS	564660	—	●	C1/C2	12	289	300	70	200	50	220	M 12 x 186	44 x 4	20
FAZ II Plus 16/160 GS	564661	—	●	C1/C2	16	269	283	85	160	65	180	M 16 x 189	56 x 5	10
FAZ II Plus 16/160 GS	—	564670	●	C1/C2	16	269	283	85	160	65	180	M 16 x 100	56 x 5	4
FAZ II Plus 16/200 GS	564662	—	●	C1/C2	16	308	323	85	200	65	220	M 16 x 189	56 x 5	10
FAZ II Plus 12/100 HBS	564683	—	●	C1/C2	12	189	205	70	100	50	120	M 12 x 151	58 x 6	20
FAZ II Plus 12/120 HBS	564684	—	●	C1/C2	12	209	225	70	120	50	140	M 12 x 171	58 x 6	20
FAZ II Plus 16/160 HBS	564685	—	●	C1/C2	16	268	278	85	160	65	180	M 16 x 189	68 x 6	10
FAZ II Plus 16/200 HBS	564686	—	●	C1/C2	16	308	328	85	200	65	220	M 16 x 189	68 x 6	10

¹⁾ Nur bei maximaler Verankerungstiefe

²⁾ Mit minimaler Verankerungstiefe nur für statisch unbestimmte Systeme

³⁾ Maximale Verankerungstiefe siehe ETA

Zubehör

Zubehör



Art.-Nr.	Innen-ø D [mm]	Außen-ø d [mm]	Passend zu	Inhalt	Verkaufs- einheit
FABS	077937	—	—	FAZ II Plus für Durchmesser von M6 bis M12	1
FA-ST II M10	558790	—	—	FAZ II M10, FBZ M10, FBN II M10, EXA M10	SDS Adapter; Stecknuss SW17 1
FA-ST II M12	558791	—	—	FAZ II M12, FBZ M12, FBN II M12, EXA M12	SDS Adapter; Stecknuss SW19 1
FA-ST II M16	558792	—	—	FAZ II M16, FBZ M16, FBN II M16, EXA M16	SDS Adapter; Stecknuss SW24 1
FA-ST II Set	558789	—	—	FAZ II Plus M10/M12/M16	SDS Adapter; Stecknuss SW17, SW19, SW24 1

Betonschraube UltraCut FBS II 8-14

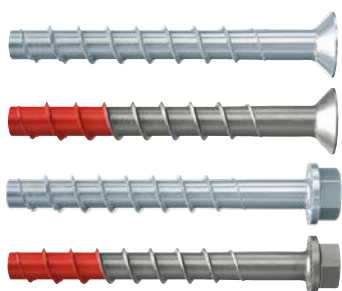

Pfetten- und Schwellenverankerungen



Verankerung von Pfetten und Streichbalken

3

Prüfzeichen:



ETA-15/0352
für gerissenen Beton

ETA-20/0321
für gerissenen Beton. Verbinder zur Verstärkung bestehender Betonkonstruktionen durch Aufbeton.

ETA-20/0134
für Mauerwerk

ETA-17/0740
für gerissenen Beton (nicht rostende
Betonschrauben)



Temporäre
Baustelleneinrichtungen



Gemäß VdS CES-Richtlinien für Sprinkleranlagen, Planung und Einbau

UltraCut FBS II US/SK und FBS II US/SK R

Größte Flexibilität in Last und Anbauteildicke durch bis zu drei zugelassene Einschraubtiefen. Bei vertikaler Montage (in Decken und Böden) oder der Verwendung von Hohlbohrern ist eine Bohrlochreinigung nicht erforderlich. Bei Bohrungen in den Boden muss 3x Bohrdurchmesser tiefer gebohrt werden.

Die Betonschraube FBS II 6-10 aus galvanisch verzinktem und nicht rostendem Stahl darf auch zulassungskonform in Mauerwerk eingesetzt werden. Die spezielle Sägezahngeometrie ermöglicht ein schnelles Einschneiden in den Untergrund.

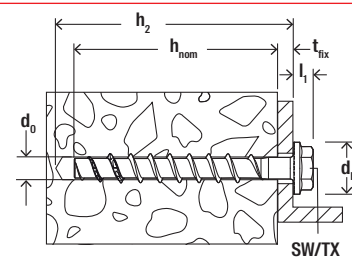

3

Betonerschraube UltraCut FBS II US										
	galva- nisch verzinkter Stahl	Zulassung		Bohrerenn- durchmesser d ₀ [mm]	Schraubenab- messung d _s x l _s [mm]	Einschraubtiefe mit Anbauteil- dicke h _{nom1} / t _{fix} [mm]	Einschraubtiefe mit Anbauteil- dicke h _{nom2} / t _{fix} [mm]	Einschraubtiefe mit Anbauteil- dicke h _{nom3} / t _{fix} [mm]	Antrieb	Verkaufs- einheit [Stück]
		Art.-Nr.	ETA							
	gvz									
FBS II 8x55 5/- US TX	536851	●	●	8	10,0 x 55	50 / 5	-	-	TX40 / SW 13	50
FBS II 8x70 20/5 US TX	536852	●	●	8	10,0 x 70	50 / 20	-	65 / 5	TX40 / SW 13	50
FBS II 8x80 30/15 US TX	536853	●	●	8	10,0 x 80	50 / 30	-	65 / 15	TX40 / SW 13	50
FBS II 8x90 40/25 US TX	536854	●	●	8	10,0 x 90	50 / 40	-	65 / 55	TX40 / SW 13	50
FBS II 8x100 50/35 US TX	536855	●	●	8	10,0 x 100	50 / 50	-	65 / 35	TX40 / SW 13	50
FBS II 8x110 60/45 US TX	536856	●	●	8	10,0 x 110	50 / 60	-	65 / 75	TX40 / SW 13	50
FBS II 8x130 80/65 US TX	536857	●	●	8	10,0 x 130	50 / 80	-	65 / 65	TX40 / SW 13	50
FBS II 8x150 100/85 US TX	558219	●	●	8	10,0 x 150	50 / 100	-	65 / 85	TX40 / SW 13	50
FBS II 8x170 120/105 US TX	558220	●	●	8	10,0 x 170	50 / 120	-	65 / 105	TX40 / SW 13	50
FBS II 8x190 140/125 US TX	558221	●	●	8	10,0 x 190	50 / 140	-	65 / 125	TX40 / SW 13	20
FBS II 10x60 5/-/- US	536858	●	●	10	12,0 x 60	55 / 5	-	-	SW 15	50
FBS II 10x70 15/5/- US	536859	●	●	10	12,0 x 70	55 / 15	65 / 5	-	SW 15	50
FBS II 10x80 25/15/- US	536860	●	●	10	12,0 x 80	55 / 25	65 / 65	-	SW 15	50
FBS II 10x90 35/25/5 US	536861	●	●	10	12,0 x 90	55 / 35	65 / 55	85 / 5	SW 15	50
FBS II 10x100 45/35/15 US	536862	●	●	10	12,0 x 100	55 / 45	65 / 35	85 / 15	SW 15	50
FBS II 10x120 65/55/35 US	536863	●	●	10	12,0 x 120	55 / 65	65 / 25	85 / 35	SW 15	50
FBS II 10x140 85/75/55 US	536864	●	●	10	12,0 x 140	55 / 85	65 / 45	85 / 55	SW 15	50
FBS II 10x160 105/95/75 US	536865	●	●	10	12,0 x 160	55 / 105	65 / 15	85 / 75	SW 15	50
FBS II 10x200 145/135/115 US	536866	●	●	10	12,0 x 200	55 / 145	65 / 135	85 / 115	SW 15	20
FBS II 10x230 175/165/145 US	536867	●	●	10	12,0 x 230	55 / 175	65 / 165	85 / 145	SW 15	20
FBS II 10x260 205/195/175 US	536868	●	●	10	12,0 x 260	55 / 205	65 / 95	85 / 175	SW 15	20
FBS II 10x280 225/215/195 US	558222	●	●	10	12,0 x 280	55 / 225	65 / 215	85 / 195	SW 15	20
FBS II 12x70 10/-/- US	536869	●	●	12	14,0 x 70	60 / 10	-	-	SW 17	20
FBS II 12x85 25/10/- US	536870	●	●	12	14,0 x 85	60 / 25	75 / 10	-	SW 17	20
FBS II 12x110 50/35/10 US	536871	●	●	12	14,0 x 110	60 / 50	75 / 35	100 / 10	SW 17	20
FBS II 12x130 70/55/30 US	536872	●	●	12	14,0 x 130	60 / 70	75 / 55	100 / 30	SW 17	20
FBS II 12x150 90/75/50 US	536873	●	●	12	14,0 x 150	60 / 90	75 / 75	100 / 50	SW 17	20
FBS II 12x170 110/95/70 US	558223	●	●	12	14,0 x 170	60 / 110	75 / 95	100 / 70	SW 17	20
FBS II 12x190 130/115/90 US	558224	●	●	12	14,0 x 190	60 / 130	75 / 115	100 / 90	SW 17	20
FBS II 12x210 150/135/110 US	558225	●	●	12	14,0 x 210	60 / 150	75 / 135	100 / 110	SW 17	20
FBS II 14x75 10/-/- US	536874	●	●	14	16,0 x 75	65 / 10	-	-	SW 21	20
FBS II 14x95 30/10/- US	536875	●	●	14	16,0 x 95	65 / 30	85 / 10	-	SW 21	20
FBS II 14x100 35/15/- US	536876	●	●	14	16,0 x 100	65 / 35	85 / 15	-	SW 21	20
FBS II 14x125 60/40/10 US	536877	●	●	14	16,0 x 125	65 / 60	85 / 40	85 / 5	SW 21	10
FBS II 14x150 85/65/35 US	536878	●	●	14	16,0 x 150	65 / 85	85 / 65	115 / 35	SW 21	10
FBS II 14x180 115/85/65 US	558226	●	●	14	16,0 x 180	65 / 115	85 / 95	115 / 65	SW 21	10
FBS II 14x210 145/125/95 US	558227	●	●	14	16,0 x 210	65 / 145	85 / 125	115 / 95	SW 21	10
FBS II 14x240 175/155/125 US	558228	●	●	14	16,0 x 240	65 / 175	85 / 155	115 / 125	SW 21	10

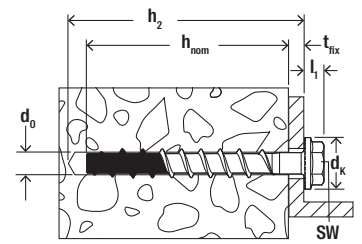

Betonerschraube UltraCut FBS II US R

	Nicht rostender Stahl	Zu- las- sung	Bohrernenn- durchmesser d_0 [mm]	Min. Bohrloch- tiefe bei Durch- steckmontage h_2 [mm]	Schraubenab- messung $d_s \times l_s$ [mm]	Einschraubtiefe mit Anbauteil- dicke h_{nom1} / t_{fix} [mm]	Einschraubtiefe mit Anbauteil- dicke h_{nom2} / t_{fix} [mm]	Einschraubtiefe mit Anbauteil- dicke h_{nom3} / t_{fix} [mm]	Antrieb	Verkaufs- einheit
										Art.-Nr.
	R	ETA								
FBS II 8x60 10/- US R	543565	●	8	70	10,0 x 60	50 / 10	-	-	SW 13	50
FBS II 8x70 20/5 US R	543566	●	8	80	10,0 x 70	50 / 20	-	65 / 5	SW 13	50
FBS II 8x80 30/15 US R	543567	●	8	90	10,0 x 80	50 / 30	-	65 / 15	SW 13	50
FBS II 8x90 40/25 US R	543568	●	8	100	10,0 x 90	50 / 40	-	65 / 25	SW 13	50
FBS II 8x100 50/35 US R	558239	●	8	110	10,0 x 100	50 / 50	-	65 / 35	SW 13	50
FBS II 8x120 70/55 US R	558240	●	8	130	10,0 x 120	50 / 70	-	65 / 55	SW 13	50
FBS II 8x140 90/75 US R	558241	●	8	150	10,0 x 140	50 / 90	-	65 / 75	SW 13	50
FBS II 8x160 110/95 US R	558242	●	8	170	10,0 x 160	50 / 110	-	65 / 95	SW 13	50
FBS II 10x60 5/-/ US R	543569	●	10	70	12,0 x 60	55 / 5	-	-	SW 15	50
FBS II 10x70 15/5/- US R	543570	●	10	80	12,0 x 70	55 / 15	65 / 5	-	SW 15	50
FBS II 10x80 25/15/- US R	543571	●	10	90	12,0 x 80	55 / 25	65 / 15	-	SW 15	50
FBS II 10x90 35/25/5 US R	543572	●	10	100	12,0 x 90	55 / 35	65 / 25	85 / 5	SW 15	50
FBS II 10x100 45/35/15 US R	543573	●	10	110	12,0 x 100	55 / 45	65 / 35	85 / 15	SW 15	50
FBS II 10x120 65/55/35 US R	543574	●	10	130	12,0 x 120	55 / 65	65 / 55	85 / 35	SW 15	50
FBS II 10x140 85/75/55 US R	558243	●	10	150	12,0 x 140	55 / 85	65 / 75	85 / 55	SW 15	50
FBS II 10x160 105/95/75 US R	558244	●	10	170	12,0 x 160	55 / 105	65 / 95	85 / 75	SW 15	50
FBS II 12x70 10/-/ US R	543575	●	12	80	14,0 x 70	55 / 85	-	-	SW 17	20
FBS II 12x85 25/10/- US R	543576	●	12	95	14,0 x 85	60 / 25	75 / 10	-	SW 17	20
FBS II 12x110 50/35/10 US R	543577	●	12	120	14,0 x 110	60 / 50	75 / 35	100 / 10	SW 17	20
FBS II 12x130 70/55/30 US R	543578	●	12	140	14,0 x 130	60 / 70	75 / 55	100 / 30	SW 17	20
FBS II 12x160 100/85/60 US R	558245	●	12	170	14,0 x 160	60 / 100	75 / 95	100 / 60	SW 17	20

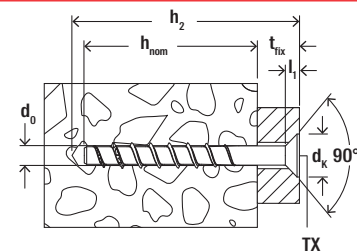

3

Betonerschraube UltraCut FBS II SK										
Art.-Nr.	galvanisch verzinkter Stahl	Zulassung		Bohrerenn-durchmesser d_0 [mm]	Schraubenab-messung $d_s \times l_s$ [mm]	Einschraubtiefe mit Anbauteil-dicke h_{nom1} / t_{fix} [mm]	Einschraubtiefe mit Anbauteil-dicke h_{nom2} / t_{fix} [mm]	Einschraubtiefe mit Anbauteil-dicke h_{nom3} / t_{fix} [mm]	Antrieb	Verkaufs-einheit [Stück]
		ETA	DiBT							
536880	● ●	8	10,0 x 60	50 / 10	-	-	TX40	50		
536881	● ●	8	10,0 x 80	50 / 30	-	65 / 15	TX40	50		
536882	● ●	8	10,0 x 90	50 / 40	-	65 / 25	TX40	50		
558229	● ●	8	10,0 x 100	50 / 50	-	65 / 35	TX40	50		
558230	● ●	8	10,0 x 110	50 / 60	-	65 / 45	TX40	50		
558231	● ●	8	10,0 x 120	50 / 70	-	65 / 55	TX40	50		
558232	● ●	8	10,0 x 140	50 / 90	-	65 / 75	TX40	50		
558233	● ●	8	10,0 x 160	50 / 110	-	65 / 95	TX40	50		
558234	● ●	8	10,0 x 180	50 / 130	-	65 / 115	TX40	20		
558235	● ●	8	10,0 x 200	50 / 150	-	65 / 135	TX40	20		
536884	● ●	10	12,0 x 65	55 / 10	-	-	TX50	50		
536885	● ●	10	12,0 x 80	55 / 25	65 / 15	-	TX50	50		
536886	● ●	10	12,0 x 95	55 / 40	65 / 30	85 / 10	TX50	50		
536887	● ●	10	12,0 x 100	55 / 45	65 / 35	85 / 15	TX50	50		
536888	● ●	10	12,0 x 120	55 / 65	65 / 55	85 / 35	TX50	50		
558236	● ●	10	12,0 x 140	55 / 85	65 / 75	85 / 55	TX50	50		
558237	● ●	10	12,0 x 160	55 / 105	65 / 95	85 / 75	TX50	50		
558238	● ●	10	12,0 x 180	55 / 125	65 / 115	85 / 95	TX50	20		

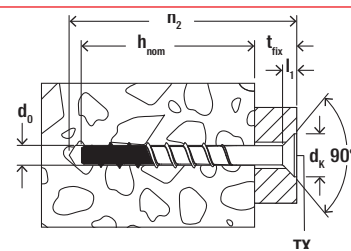

Betonerschraube UltraCut FBS II SK R										
Art.-Nr.	Nicht rostender Stahl	Zu-las-sung	Bohrerenn-durchmesser d_0 [mm]	Min. Bohrloch-tiefe bei Durch-steckmontage h_2 [mm]	Schraubenab-messung $d_s \times l_s$ [mm]	Einschraubtiefe mit Anbauteil-dicke h_{nom1} / t_{fix} [mm]	Einschraubtiefe mit Anbauteil-dicke h_{nom2} / t_{fix} [mm]	Einschraubtiefe mit Anbauteil-dicke h_{nom3} / t_{fix} [mm]	Antrieb	Verkaufs-einheit [Stück]
543579	●	8	70	10,0 x 60	50 / 10	-	-	TX40	50	
543580	●	8	90	10,0 x 80	50 / 30	-	65 / 15	TX40	50	
543581	●	8	100	10,0 x 90	50 / 40	-	65 / 25	TX40	50	
558246	●	8	110	10,0 x 100	50 / 50	-	65 / 35	TX40	50	
558915	●	8	120	10,0 x 120	50 / 70	-	65 / 55	TX40	50	
543582	●	10	75	12,0 x 65	50 / 10	-	-	TX50	50	
543583	●	10	90	12,0 x 80	55 / 25	65 / 15	65 / 65	TX50	50	
543584	●	10	105	12,0 x 95	55 / 40	65 / 30	85 / 10	TX50	50	
543585	●	10	110	12,0 x 100	55 / 45	65 / 35	85 / 15	TX50	50	
543586	●	10	130	12,0 x 120	55 / 65	65 / 55	85 / 35	TX50	50	

Betonschraube UltraCut FBS II 10 gvz mit Justierscheibe FSW.

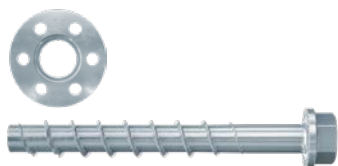

Holzständerwände

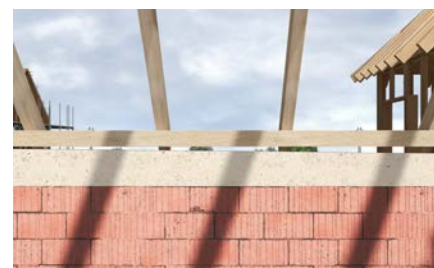

Schwelle / Fußpfette

3

UltraCut FBS II 10 gvz mit Justierscheibe FSW

Gemeinsam mit der Justierscheibe und der Betonschraube können Holzbalken und Holzschwellen schnell und einfach justiert werden. Der Justiervorgang ist so vereinfacht, dass keine Unterstützung durch eine zweite Person benötigt wird.

Die Justierscheibe wird mit der Schraube (z. B. PowerFast FPF-PT 5x40, Art.-Nr. 652880) am Holzbalken befestigt. Nach der Justage sollte die Schwelle / Pfette z. B. mit Mörtel unterfüllt werden.

Justierscheibe FSW			
	Art.-Nr.	Passend für UltraCut FBS II [SW/TX]	Verkaufseinheit [Stück]
Justierscheibe FSW 10 ¹⁾	557276	FBS II 10	40

¹⁾ Montierbar mit Power-Fast FPF-PT 5x40 (652880)

Zubehör

Ergänzung für UltraCut FBS II



Stecknuss SW Stecknuss TX Stecknuss 1/2" TX 50 Bit FMB II TX Unterlegscheibe U für FBS II 10 PowerFast FPF PT 5x40

	Art.-Nr.	Innen-ø [mm]	Außen-ø [mm]	Antrieb	Passend für UltraCut FBS II [SW/TX]	Verkaufseinheit [Stück]
Stecknuss SW 10	538577	-	-	1/2"/SW 10	FBS II 6	1
Stecknuss SW 13	538578	-	-	1/2"/SW 13	FBS II 6/FBS II 8	1
Stecknuss SW 15	538579	-	-	1/2"/SW 15	FBS II 10	1
Stecknuss SW 17	538580	-	-	1/2"/SW 17	FBS II 12	1
Stecknuss SW 21	538581	-	-	1/2"/SW 21	FBS II 14	1
Stecknuss 1/2"-1/4" ¹⁾	553928	-	-	1/2"-1/4"	FBS II 8/FBS II 8 SK + FBS II 6	1
Stecknuss 1/2"-TX 50	553929	-	-	1/2"-5/16"	FBS II 10/FBS II 10 SK	1
Bit FMB II TX30 (5er Pack)	564314	-	-	TX 30	FBS II 6	5
Bit FMB II TX40 (5er Pack)	564315	-	-	TX 40	FBS II 8/FBS II 8 SK	5
Unterlegscheibe für FBS II 10	520471	13,5	44	-	FBS II 10	50
PowerFast FPF PT 5x40	652880	-	5	TX	FBS II 10 mit FSW 10	200

¹⁾ Passend für FMB II TX 40 und FMB II TX 30 Bit



4

Schwerlast-Befestigung / Chemie

Inhalt

Epoxidharzmörtel FIS EM Plus	38
Hochleistungsmörtel FIS V Plus	40
Injektionsmörtel FIS V ZERO	41
Ankerstange FIS A	42
Anker- und Durchsteckankerhülse FIS HK	44

Injektionsmörtel FIS EM Plus für leistungsstarke Verklebungen in Holz

4



Ingenieurholzbau



Holz-Holz-Verbindung

Prüfzeichen:



ETA-17/0979,
für gerissenen und ungerissenen Beton,
Seismische Leistungskategorien C1, C2



ETA-19/0657,
Eingeklebte Stahlstäbe für Holzverbindungen



Feuerwiderstandsklasse R 240



Einkleben von Stahlstäben in Bauteilen aus Brettschichtholz

FIS EM Plus zum Einkleben von Ankerstangen und Innengewindeankern in Holz

Gemäß der Europäischen Technischen Bewertung ETA-19/0657 sowie der Allgemeinen bauaufsichtlichen Zulassung / Allgemeinen Bauartgenehmigung Z-9.1-914 ist FIS EM Plus neben der Anwendung in Beton auch für Verankerungen in Brettschichtholz oder Balkenschichtholz aus Fichte, Tanne oder Kiefer zugelassen. Dies ermöglicht die Ausführung von Holz-Holz-, Holz-Beton- und Holz-Stahl-Verbindungen.

Der Epoxidharzmörtel ist mit der Ankerstange FIS A für die Vorsteck- und Durchsteckmontage und mit dem Innengewindeanker FIS IG für die Vorsteckmontage in Holz zugelassen.

Der Mörtel verklebt das Befestigungselement vollflächig mit der Bohrlochwand. Zur Zentrierung der Befestigungselemente im Bohrloch empfiehlt es sich, die Ankerstangen mit Zentrierclips, wie z. B. den fischer DD-E und DD-S, auszustatten. Für die zulassungskonforme Ausführung der Arbeiten zum Kleben in Holz muss der Betrieb im Besitz des erforderlichen Eignungsnachweises nach DIN 1052-10 sein.

Injektionsmörtel FIS EM Plus	Art.-Nr.	Zulassung		Sprachen auf Kartusche	Inhalt	Verkaufseinheit [Stück]
		ETA	ICC			
FIS EM Plus 300 T	575313	●	●	DE, IT	1 Kartusche 300 ml + 2 x Statikmischer FIS MR Plus	1
FIS EM Plus 390 S	544171	●	●	DE	1 Kartusche 390 ml + 2 x Statikmischer FIS MR Plus	6
FIS EM Plus 585 S	544166	●	●	EN, ES, PT, EL	1 Kartusche 585 ml + 2 x Statikmischer FIS UMR	6
FIS EM Plus 1500 S	544167	●	●	EN, DE, FR, IT, ES	1 Kartusche 1500 ml + 2 x Statikmischer FIS UMR	4
FIS MR Plus	545853	-	-	-	10 Statikmischer für FIS EM Plus 390 S	10
FIS UMR	520593	-	-	-	10 Statikmischer für FIS EM Plus 585 S, FIS EM Plus 1500 S	10

Ankerstangen FIS A zur Anwendung mit FIS EM Plus in Holz										
	Galvanisch verzinkter Stahl	Nicht rostender Stahl	Außengewinde		Bohrernenn-durchmesser in Holz	Min. Bohrlochtiefe	Ankerlänge			Verkaufseinheit
	Art.-Nr.	Art.-Nr.	[mm]		[mm]	[mm]	[mm]			[Stück]
FIS A von M 8 bis M 16	siehe Seite 42 ff.									

Innengewinderanker FIS IG zur Anwendung mit FIS EM Plus in Holz										
	Galvanisch verzinkter Stahl	Nicht rostender Stahl	Innengewinde	Außengewinde	Bohrernenn-durchmesser in Holz	Min. Bohrlochtiefe	Ankerlänge	Max. Einschraubtiefe der Schrauben in den FIS IG	Min. Einschraubtiefe der Schrauben* in den FIS IG	Verkaufseinheit
	Art.-Nr.	Art.-Nr.	[mm]	[mm]	min. / max. [mm]	[mm]	[mm]	[mm]	[mm]	[Stück]
FIS IG 8	572992	572997	M8	M12	14 / 16	120	120	25	10	10
FIS IG 10	572993	572998	M10	M16	18 / 20	160	160	30	12	10
FIS IG 12	572994	572999	M12	M20	22 / 24	200	200	35	14	10
FIS IG 16	572995	573000	M16	M24	26 / 28	240	240	45	19	5
FIS IG 20	572996	573001	M20	M30	32 / 34	300	300	55	23	5

* Schrauben mit Festigkeit 8.8

Zentrierclip DD-E



DD-E

	Art.-Nr.	für Gewindegröße	Verkaufseinheit
		M	[Stück]
DD-E M12	563722	M12	100
DD-E M16	563724	M16	100
DD-E M20	563726	M20	100
DD-E M24	563728	M24	100
DD-E M27	563730	M27	100
DD-E M30	563732	M30	100

Wird für die Überkopfmontage oder in Kombination mit dem Zentrierclip DD-S zur Zentrierung im Bohrloch verwendet.

Zentrierclip DD-S



DD-S

	Art.-Nr.	für Gewindegröße	Verkaufseinheit
		M	[Stück]
DD-S M12	563721	M12	100
DD-S M16	563723	M16	100
DD-S M20	563725	M20	100
DD-S M24	563727	M24	100
DD-S M27	563729	M27	100
DD-S M30	563731	M30	100

Wird in Kombination mit dem Zentrierclip DD-E zur Zentrierung im Bohrloch verwendet.

Injektionsmörtel FIS V Plus

4



Verankerung von Holzanbauteilen



Verankerung von Stützen

Prüfzeichen:



ETA-20/0603
für gerissenen Beton

ETA-20/0729,
Mauerwerk.
Kategorien b, c, oder d



Feuerwiderstands-
klasse R 120



Seismik C1, C2

FIS V Plus

Durch eine Vielzahl an System-Zulassungen ist der FIS V Plus der universelle Injektionsmörtel mit garantierter Sicherheit für nahezu jeden Anwendungsfall.

FIS VW Plus High Speed hat eine wesentlich kürzere Aushärtezeit als FIS V Plus und sorgt dadurch auch bei niedrigen Temperaturen für einen zügigen Arbeitsfortschritt.

Das umfangreiche Zubehörsortiment ist optimal abgestimmt, steigert die Flexibilität des Systems und ermöglicht dadurch ein breites Anwendungsfeld.

Injektionsmörtel FIS V Plus / FIS VW Plus							
	Art.-Nr.	Zulassung		Sprachen auf Kartuschen	Skalenteile	Inhalt	Verkaufseinheit [Stück]
		DIBt	ETA				
FIS V Plus 300 T	563281	●	●	DE	150	1x Kartusche 300 ml, 2x Statikmischer FIS MR Plus	12
FIS V Plus 360 S	558745	●	●	DE	180	1x Kartusche 360 ml, 2x Statikmischer FIS MR Plus	6
FIS V Plus 825 S	567511	●	●	DE, EN, FR, IT, NL	415	1x Kartusche 825ml, 2x Statikmischer FIS JMR	6
FIS VW Plus High Speed 300 T	563293	●	●	DE, EN, IT, HU	150	1x Kartusche 300ml, 2x Statikmischer FIS MR Plus	12
FIS VW Plus High Speed 360 S	558759	●	●	DE	180	1x Kartusche 360 ml, 2x Statikmischer FIS MR Plus	6
FIS MR Plus	545853	-	-	-	-	10 Statikmischer	10
FIS JMR	567522	-	-	-	-	12 Statikmischer	12

Injektionsmörtel FIS V Zero



Verankerung von Holzanbauteilen



Verankerung von Stützen

4

Prüfzeichen



ETA-20/0572, für gerissenen Beton
ETA-21/0267, für Mauerwerk



FIS V Zero

Die Rezeptur des Universalmörtels FIS V Zero ist frei von kennzeichnungspflichtigen Gefahrstoffen und garantiert somit eine sichere Montage für maximalen Anwenderschutz.

Der Injektionsmörtel ist zugelassen für die Anwendung in Beton und Mauerwerk, für nachträgliche Bewehrungsanschlüsse sowie für wassergefüllte

Bohrlöcher, wobei die möglichen Installations-temperaturen von -10 °C bis 40 °C eine ganzjährige Verarbeitung erlauben.

Die Entsorgung aufgebrauchter Kartuschen erfolgt umweltschonend über den Restmüll und vermeidet dadurch kostenintensiven Sondermüll.

Injektionsmörtel FIS V Zero					
	Art.-Nr.	Zulassung ETA	Sprachen auf Kartusche	Inhalt	Verkaufseinheit [Stück]
FIS V Zero 300 T	558953	●	DE, EN, NL, FR, IT, ES, PT	1 Kartusche 300 ml, 2 x FIS MR Plus mit transparentem Clip	10
FIS V Zero 360 S	558954	●	DE, EN, FR, ES, PT, PL, HU	1 Kartusche 360 ml, 2 x Statikmischer FIS MR Plus	6

Ankerstange FIS A

4

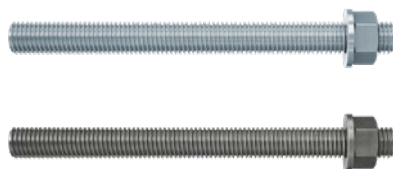

Pfetten- und Schwellenverankerungen



Verankerungen von Pfetten und Streichbalken

Ankerstange FIS A

Die Fischer Ankerstangen FIS A sind zugelassen für die Verwendung in Beton mit FIS V Plus in den Größen M8 – M30, sowie mit FIS V Zero in den Größen M8 – M24, aus galvanisch verzinktem und nicht rostendem Stahl.

Für die Anwendung im Mauerwerk ist die Fischer Ankerstange FIS A zugelassen in den Größen M6 – M16 aus galvanisch verzinktem und nicht rostendem Stahl. Für die Anwendung in Holz mit dem FIS EM Plus sind die Ankerstangen FIS A M 6 - M30 geregelt.

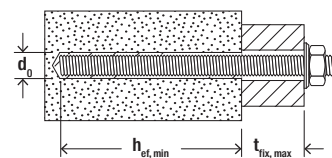

Ankerstange FIS A zur Montage mit FIS EM Plus, FIS V Plus oder FIS V ZERO

	Stahl, galvanisch verzinkt 5.8 Art.-Nr. gvz	Stahl, galvanisch verzinkt 8.8 Art.-Nr. gvz	Nicht rostender Stahl R / FK 70 / CRC III Art.-Nr. R	Verkaufseinheit [Stück]
FIS A M 6 X 70	046204	-	-	10
FIS A M 6 X 75	090243	-	090437	20
FIS A M 6 X 85	090272	-	-	20
FIS A M 6 X 110	090273	-	090439	20
FIS A M 8 x 90	090274	519390	090440	10
FIS A M 8 x 110	090275	519391	090441	10
FIS A M 8 x 130	090276	519392	090442	10
FIS A M 8 x 140	553763	-	-	10
FIS A M 8 x 175	090277	519393	090443	10
FIS A M 8 x 1000	509214	509222	509230	10
FIS A M 10 X 110	090278	-	090444	10
FIS A M 10 X 130	090279	-	090447	10
FIS A M 10 X 150	090281	517935	090448	10
FIS A M 10 X 170	044969	519395	044973	10
FIS A M 10 X 190	-	517936	-	10
FIS A M 10 X 200	090282	519396	090449	10
FIS A M 10 X 1000*	509215	509223	509231	10
FIS A M 12 X 120	044971	519397	044974	10
FIS A M 12 X 140	090283	519398	090450	10
FIS A M 12 X 160	090284	517937	090451	10

* ohne Mutter und Unterlegscheibe – FIS A hochkorrosionsbeständiger Stahl 1.4529 auf Anfrage. Weitere Größen auf Anfrage.

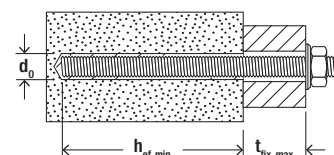

Ankerstange FIS A zur Montage mit FIS EM Plus, FIS V Plus oder FIS V ZERO

	Stahl, galvanisch verzinkt 5.8 Art.-Nr. gvz	Stahl, galvanisch verzinkt 8.8 Art.-Nr. gvz	Nicht rostender Stahl R / FK 70 / CRC III Art.-Nr. R	Verkaufseinheit [Stück]
FIS A M 12 X 180	090285	519399	090452	10
FIS A M 12 X 200	-	517938	519421	10
FIS A M 12 X 210	090286	-	090453	10
FIS A M 12 X 260	090287	-	090454	10
FIS A M 12 X 1000*	509216	509224	509232	10
FIS A M 16 X 130	044972	519400	044975	10
FIS A M 16 X 175	090288	519401	090455	10
FIS A M 16 X 200	090289	517939	090456	10
FIS A M 16 X 250	090290	517940	090457	10
FIS A M 16 X 300	090291	519402	090458	10
FIS A M 16 X 350	-	558865	-	10
FIS A M 16 X 1000*	509217	509225	509233	10
FIS A M 20 X 245	090292	519404	090459	10
FIS A M 20 X 290	090293	519406	090460	10
FIS A M 20 X 350	-	559627	-	10
FIS A M 20 X 400	-	558866	-	10
FIS A M 20 X 1000*	-	519410	519427	10
FIS A M 24 X 290	090294	-	090461	5
FIS A M 24 X 380	090295	-	090462	5
FIS A M 24 X 450	-	558867	-	5
FIS A M 24 X 650	-	558868	-	5
FIS A M 24 X 1000*	-	551771	568801	5
FIS A M 30 X 430	090297	-	090464	5
FIS A M 30 X 550	-	558869	-	5
FIS A M 30 X 650	-	558870	-	5
FIS A M 30 X 750	-	558871	-	5
FIS A M 30 X 1000*	-	568800	568802	5

* ohne Mutter und Unterlegscheibe – FIS A hochkorrosionsbeständiger Stahl 1.4529 auf Anfrage. Weitere Größen auf Anfrage.

Mutter und Scheibe für Ankerstangen FIS A



Mutter und Scheibe

	Stahl, galvanisch verzinkt 8.8 Art.-Nr.	Nicht rostender Stahl R Art.-Nr.	Schlüsselweite  SW	Unterlegscheibe (Außen- ϕ x Dicke) [mm]	Passend zu	Verkaufseinheit [Stück]
Mutter & Scheibe M8	510509	510113	13	16 x 1,6	FIS A M8 x 1.000	50
Mutter & Scheibe M10	510510	510514	17	20 x 2,0	FIS A M10 x 1.000	50
Mutter & Scheibe M12	510511	510515	19	24 x 2,5	FIS A M12 x 1.000	25
Mutter & Scheibe M16	510512	510516	24	30 x 3,0	FIS A M16 x 1.000	20
Mutter & Scheibe M20	519737	519738	30	37 x 3,0	FIS A M20 x 1.000	10
Mutter & Scheibe M24	552110	552111	36	37 x 3,0	FIS A M24 x 1.000	5
Mutter & Scheibe M30	559124	573787	46	56 x 4,0	FIS A M30 x 1.000	5

Anker- und Durchsteckankerhülse FIS H K

4

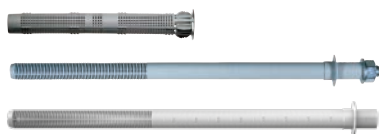

Verankerung von Pfetten / Streichbalken



Vordach

Anker- und Durchsteckankerhülse FIS H K

Die Gitterstruktur der Injektions-Ankerhülse FIS H K ist ideal abgestimmt auf die fischer Injektionsmörtel wie den FIS V Plus oder FIS V Zero und sorgt für sparsamen Mörtelverbrauch bei optimalem Formschluss im Lochsteinmauerwerk.

Die FIS H K ist durch die einfache und bequeme Anwendung in der Durchsteckmontage besonders gut im Holzbau einsetzbar.

Anker- und Durchsteckankerhülse FIS H K für Lochsteinmauerwerk									
	Art.-Nr.	Zulassung	Bohrnenn- durchmesser	Min. Bohr- lochtiefe	Min. Ver- ankerungs- tiefe	Max. Nutzlänge	Passend zu	Füllmenge je Hülse	Verpackung [Stück]
		ETA	d_0 [mm]	h_1 [mm]	h_{ef} [mm]	h_{ef} [mm]			
FIS H 12 x 50 K	041900	●	12	60	50	–	FIS A M6 – M8	5	50
FIS H 12 x 85 K	041901	●	12	95	85	–	FIS A M6 – M8	10	50
FIS H 16 x 85 K	041902	●	16	95	85	–	FIS A M8 – M10, FIS E M6 – M8	12	50
FIS H 16 x 130 K	041903	●	16	140	130	–	FIS A M8 – M10	15	20
FIS H 20 x 85 K	041904	●	20	95	85	–	FIS A M12 – M16, FIS E M10 – M12	15	20
FIS H 20 x 130 K	046703	●	20	140	130	–	FIS A M12 – M16	25	20
FIS H 20 x 200 K	046704	●	20	210	200	–	FIS A M12 – M16	40	20
FIS H 18 x 130/200 K	045707	●	18	340	130	200	M10 – M12	35	10
FIS H 22 x 130/200 K	045708	●	22	340	130	200	M 16	45	10
FIS Set 18 x 130/200 M12/200 R ¹⁾	047452	●	18	340	130	200	M12 R im Set	35	5
FIS Set 18 x 130/200 M12/200 ¹⁾	047443	●	18	340	130	200	M12 im Set	35	5

¹⁾ Mit Ankerstange



5

Bohrer und Bits

Inhalt

Betonbohrer	
Hammerbohrer Quattric II S / Quattric II	48
Hammerbohrer SDS Max IV	50
Hohlbohrer FHD	52
Mauerwerksbohrer	
Pointer U	53
Holzbohrer	
D-WS Holzbohrer	54
D-WL Schlangenbohrer	55
D-WFo Forstnerbohrer	56
Bit	
Bit FMB II	67
ProfiBit FPB	58

Hammerbohrer Quattric II S / Quattric II

5



Bohren in Betonwand



Bohren in Bodenplatte



Quattric II S / Quattric II

Hartmetallkopf (bis \varnothing 20 mm) für eine hohe Standzeit. Robuste Hauptschneiden in Kombination mit einer verbesserten Aufbruchleistung der Power Shoulders ermöglichen einen schnellen Bohrfortschritt. Armierungsphasen verhindern das Einhängen in Bewehrung. Zweiteilige Wendel für einen schnelleren Bohrfortschritt und eine erhöhte Lebensdauer.

Zentrierspitze für einfaches und genaues Anbohren, verhindert das Verlaufen auf glatten Oberflächen. Verschleißmarke für einfache Erkennung der Verschleißgrenze gemäß PGM (Prüfgemeinschaft Mauerbohrer).

Hammerbohrer Quattric II S / Quattric II

	Art.-Nr.	Bohrernennendurchmesser	Arbeitslänge [mm]	Gesamtlänge l [mm]	Verpackungsvariante	Inhalt [Stück]	Verkaufseinheit [Stück]
		d_0 [mm]					
Quattric II 5/50/115 S	549973	5	50	115	Kunststoffclip	1	1
Quattric II 5/100/165 S	549974	5	100	165	Kunststoffclip	1	1
Quattric II 5/150/215 S	544214	5	150	215	Kunststoffclip	1	1
Quattric II 5.5/50/115 S	549971	5.5	50	115	Kunststoffclip	1	1
Quattric II 5.5/100/165 S	549972	5.5	100	165	Kunststoffclip	1	1
Quattric II 6/50/115 S	549983	6	50	115	Kunststoffclip	1	1
Quattric II 6/100/165 S	549979	6	100	165	Kunststoffclip	1	1
Quattric II 6/150/215 S	549981	6	150	215	Kunststoffclip	1	1
Quattric II 6/200/265 S	549985	6	200	265	Kunststoffclip	1	1
Quattric II 6/250/315 S	549986	6	250	315	Kunststoffclip	1	1
Quattric II 6.5/100/165 S	549975	6.5	100	165	Kunststoffclip	1	1
Quattric II 6.5/150/215 S	549976	6.5	150	215	Kunststoffclip	1	1
Quattric II 6.5/200/265 S	549977	6.5	200	265	Kunststoffclip	1	1
Quattric II 6.5/250/315 S	549978	6.5	250	315	Kunststoffclip	1	1
Quattric II 7/100/165 S	549987	7	100	165	Kunststoffclip	1	1
Quattric II 8/50/115 S	549993	8	50	115	Kunststoffclip	1	1
Quattric II 8/100/165 S	549988	8	100	165	Kunststoffclip	1	1
Quattric II 8/150/215 S	549990	8	150	215	Kunststoffclip	1	1
Quattric II 8/200/265 S	549994	8	200	265	Kunststoffclip	1	1
Quattric II 8/250/315 S	549992	8	250	315	Kunststoffclip	1	1
Quattric II 8/300/365 S	549995	8	300	365	Kunststoffclip	1	1
Quattric II 8/400/465 S	549996	8	400	465	Kunststoffclip	1	1
Quattric II 10/50/115 S	549928	10	50	115	Kunststoffclip	1	1
Quattric II 10/100/165 S	549922	10	100	165	Kunststoffclip	1	1
Quattric II 10/150/215 S	549925	10	150	215	Kunststoffclip	1	1
Quattric II 10/200/265 S	549929	10	200	265	Kunststoffclip	1	1
Quattric II 10/250/315 S	549927	10	250	315	Kunststoffclip	1	1
Quattric II 10/300/365 S	544224	10	300	365	Kunststoffclip	1	1
Quattric II 10/390/455 S	549930	10	390	455	Kunststoffclip	1	1
Quattric II 10/540/600 S	544222	10	540	600	Kunststoffclip	1	1
Quattric II 12/110/165 S	549932	12	110	165	Kunststoffclip	1	1
Quattric II 12/160/215 S	549936	12	160	215	Kunststoffclip	1	1
Quattric II 12/210/265 S	549934	12	210	265	Kunststoffclip	1	1
Quattric II 12/260/315 S	549939	12	260	315	Kunststoffclip	1	1

Hammerbohrer Quattric II S / Quattric II							
	Art.-Nr.	Bohrenndurchmesser d ₀ [mm]	Arbeitslänge [mm]	Gesamtlänge l [mm]	Verpackungsvariante	Inhalt [Stück]	Verkaufseinheit [Stück]
Quattric II 12/400/455 S	549935	12	400	455	Kunststoffclip	1	1
Quattric II 12/550/600 S	544213	12	550	600	Kunststoffclip	1	1
Quattric II 12/950/1000 S	549931	12	950	1.000	Kunststoffclip	1	1
Quattric II 14/110/165 S	549941	14	110	165	Kunststoffclip	1	1
Quattric II 14/160/215 S	549944	14	160	215	Kunststoffclip	1	1
Quattric II 14/210/265 S	549942	14	210	265	Kunststoffclip	1	1
Quattric II 14/260/315 S	549945	14	260	315	Kunststoffclip	1	1
Quattric II 14/400/455 S	549943	14	400	455	Kunststoffclip	1	1
Quattric II 14/550/600 S	544223	14	550	600	Kunststoffclip	1	1
Quattric II 14/950/1000 S	549940	14	950	1.000	Kunststoffclip	1	1
Quattric II 15/110/165 S	549946	15	110	165	Kunststoffclip	1	1
Quattric II 15/160/215 S	549947	15	160	215	Kunststoffclip	1	1
Quattric II 15/210/265 S	544215	15	210	265	Kunststoffclip	1	1
Quattric II 16/110/165 S	549950	16	110	165	Kunststoffclip	1	1
Quattric II 16/160/215 S	549951	16	160	215	Kunststoffclip	1	1
Quattric II 16/210/265 S	549952	16	210	265	Kunststoffclip	1	1
Quattric II 16/260/315 S	549953	16	260	315	Kunststoffclip	1	1
Quattric II 16/400/455 S	549954	16	400	455	Kunststoffclip	1	1
Quattric II 16/550/600 S	549955	16	550	600	Kunststoffclip	1	1
Quattric II 16/950/1000 S	549948	16	950	1.000	Kunststoffclip	1	1
Quattric II 18/200/250 S	549956	18	200	250	Kunststoffröhre	1	1
Quattric II 18/400/450 S	549957	18	400	450	Kunststoffröhre	1	1
Quattric II 20/200/250 S	549958	20	200	250	Kunststoffröhre	1	1
Quattric II 20/400/450 S	549959	20	400	450	Kunststoffröhre	1	1
Quattric II 22/200/250	549960	22	200	250	Kunststoffröhre	1	1
Quattric II 22/400/450	549961	22	400	450	Kunststoffröhre	1	1
Quattric II 24/200/250	549962	24	200	250	Kunststoffröhre	1	1
Quattric II 24/400/450	549963	24	400	450	Kunststoffröhre	1	1
Quattric II 25/200/250	549964	25	200	250	Kunststoffröhre	1	1
Quattric II 25/400/450	549965	25	400	450	Kunststoffröhre	1	1
Quattric II 28/200/250	549966	28	200	250	Kunststoffröhre	1	1
Quattric II 28/400/450	549967	28	400	450	Kunststoffröhre	1	1
Quattric II 30/200/250	549968	30	200	250	Kunststoffröhre	1	1
Quattric II 30/400/450	549969	30	400	450	Kunststoffröhre	1	1
Quattric II 32/400/450	549970	32	400	450	Kunststoffröhre	1	1
Quattric II 6/50/115 S XP5	549984	6	50	115	Kunststoffröhre	5	1*
Quattric II 6/100/165 S XP5	544225	6	100	165	Kunststoffröhre	5	1*
Quattric II 6/150/215 S XP5	549982	6	150	215	Kunststoffröhre	5	1*
Quattric II 6/200/265 S XP5	552131	6	200	265	Kunststoffröhre	5	1*
Quattric II 8/100/165 S XP5	549989	8	100	165	Kunststoffröhre	5	1*
Quattric II 8/150/21 S XP5	549991	8	150	215	Kunststoffröhre	5	1*
Quattric II 8/200/265 S XP5	552132	8	200	265	Kunststoffröhre	5	1*
Quattric II 10/100/165 S XP5	549924	10	100	165	Kunststoffröhre	5	1*
Quattric II 10/150/215 S XP5	549926	10	150	215	Kunststoffröhre	5	1*
Quattric II 10/200/265 S XP5	552133	10	200	265	Kunststoffröhre	5	1*
Quattric II 12/110/165 S XP5	549933	12	110	165	Kunststoffröhre	5	1*
Quattric II 12/160/215 S XP5	549937	12	160	215	Kunststoffröhre	5	1*
Quattric II 12/210/265 S XP5	549938	12	210	265	Kunststoffröhre	5	1*
Quattric II 14/110/165 S XP5	544220	14	110	165	Kunststoffröhre	5	1*
Quattric II 14/160/215 S XP5	544221	14	160	215	Kunststoffröhre	5	1*
Quattric II 6/100/165 S XP10	549980	6	100	165	Kunststoffröhre	10	1*
Quattric II 6/150/215 S XP10	544185	6	150	215	Kunststoffröhre	10	1*
Quattric II 8/100/165 S XP10	544216	8	100	165	Kunststoffröhre	10	1*
Quattric II 8/150/215 S XP10	544186	8	150	215	Kunststoffröhre	10	1*
Quattric II 10/100/165 S XP10	549923	10	100	165	Kunststoffröhre	10	1*
Quattric II 10/150/215 S XP10	544187	10	150	215	Kunststoffröhre	10	1*
Quattric II 12/110/165 S XP10	552129	12	110	165	Kunststoffröhre	10	1*
Quattric II 12/160/215 S XP10	544188	12	160	215	Kunststoffröhre	10	1*
Quattric II 12/210/265 S XP10	552130	12	210	265	Kunststoffröhre	10	1*
Quattric II 14/160/215 S XP10	544189	14	160	215	Kunststoffröhre	10	1*

* X-Pack

Hammerbohrer SDS Max IV

5



Bohren in Betonwand



Bohren in Bodenplatte

Prüfzeichen:



SDS Max IV

SDS-Max-Aufnahme für eine optimale Kraftübertragung und schnellen Bohrfortschritt. Robuster, vierschneidiger Bohrkopf verhindert das Verhaken in Bewehrung.

Verschleißfeste 4-gängige Bohrwendel für einen optimalen Bohrmehltransport und eine lange Lebensdauer.

Die kernverstärkte Bohrwendel sorgt für maximale Energieübertragung und ermöglicht vibrationsarmes Bohren.

PGM-Zertifizierung garantiert eine präzise Bohrlocherstellung für eine sichere Befestigung. Der Hammerbohrer mit SDS Max-Aufnahme ist speziell für große und tiefe Bohrlöcher geeignet.

Hammerbohrer SDS Max IV							
	Art.-Nr.	Bohrerennendurchmesser	Arbeitslänge	Gesamtlänge	Verpackungsvariante	Inhalt	Verkaufseinheit
		d ₀ [mm]					
SDS Max IV 16/200/340	504198	16	200	340	Kunststoffröhre	1	1
SDS Max IV 16/400/540	504199	16	400	540	Kunststoffröhre	1	1
SDS Max IV 16/800/920	504200	16	800	920	Kunststoffröhre	1	1
SDS Max IV 16/1200/1320	504206	16	1200	1320	Flexipack	1	1
SDS Max IV 18/200/340	504207	18	200	340	Kunststoffröhre	1	1
SDS Max IV 18/400/540	504208	18	400	540	Kunststoffröhre	1	1
SDS Max IV 18/800/940	504209	18	800	940	Kunststoffröhre	1	1
SDS Max IV 18/1200/1320	504213	18	1200	1320	Flexipack	1	1
SDS Max IV 18/2500/2620	540470	18	2500	2620	Flexipack	1	1
SDS Max IV 20/200/320	504214	20	200	320	Kunststoffröhre	1	1
SDS Max IV 20/400/520	504217	20	400	520	Kunststoffröhre	1	1
SDS Max IV 20/800/920	504222	20	800	920	Kunststoffröhre	1	1
SDS Max IV 20/1200/1320	504223	20	1200	1320	Flexipack	1	1
SDS Max IV 22/200/320	504224	22	200	320	Kunststoffröhre	1	1
SDS Max IV 22/400/520	504225	22	400	520	Kunststoffröhre	1	1
SDS Max IV 22/800/920	504226	22	800	920	Kunststoffröhre	1	1
SDS Max IV 22/1200/1320	504227	22	1200	1320	Flexipack	1	1
SDS Max IV 24/200/320	504228	24	200	320	Kunststoffröhre	1	1
SDS Max IV 24/400/520	504229	24	400	520	Kunststoffröhre	1	1
SDS Max IV 25/200/320	504235	25	200	320	Kunststoffröhre	1	1
SDS Max IV 25/400/520	504236	25	400	520	Kunststoffröhre	1	1
SDS Max IV 25/800/920	504237	25	800	920	Kunststoffröhre	1	1
SDS Max IV 25/1200/1320	504238	25	1200	1320	Flexipack	1	1
SDS Max IV 25/2000/2120	098287	25	2000	2120	Flexipack	1	1
SDS Max IV 28/250/370	504240	28	250	370	Kunststoffröhre	1	1
SDS Max IV 28/450/570	504241	28	450	570	Kunststoffröhre	1	1
SDS Max IV 28/550/670	504242	28	550	670	Kunststoffröhre	1	1
SDS Max IV 28/800/920	504243	28	800	920	Kunststoffröhre	1	1
SDS Max IV 30/250/370	504245	30	250	370	Kunststoffröhre	1	1
SDS Max IV 30/450/570	504246	30	450	570	Kunststoffröhre	1	1
SDS Max IV 30/800/920	057779	30	800	920	Kunststoffröhre	1	1
SDS Max IV 32/450/570	504248	32	450	570	Kunststoffröhre	1	1
SDS Max IV 32/800/920	504249	32	800	920	Kunststoffröhre	1	1

Hammerbohrer SDS Max IV							
	Art.-Nr.	Bohrernenndurchmesser d_0 [mm]	Arbeitslänge [mm]	Gesamtlänge l [mm]	Verpackungsvariante	Inhalt [Stück]	Verkaufseinheit [Stück]
SDS Max IV 35/250/370	504251	35	250	370	Kunststoffröhre	1	1
SDS Max IV 35/450/570	504256	35	450	570	Kunststoffröhre	1	1
SDS Max IV 35/550/670	504257	35	550	670	Kunststoffröhre	1	1
SDS Max IV 35/800/920	504258	35	800	920	Kunststoffröhre	1	1
SDS Max IV 35/1200/1320	504259	35	1200	1320	Flexipack	1	1
SDS Max IV 35/1620/1740	040191	35	1620	1740	Flexipack	1	1
SDS Max IV 38/450/570	504268	38	450	570	Kunststoffröhre	1	1
SDS Max IV 40/250/370	504269	40	250	370	Kunststoffröhre	1	1
SDS Max IV 40/450/570	504270	40	450	570	Kunststoffröhre	1	1
SDS Max IV 40/800/920	504271	40	800	920	Kunststoffröhre	1	1

Hohlbohrer FHD



Hohlbohren in Betonwand



Bohren in Beton

Prüfzeichen:



Hohlbohrer FHD

Bohren und Bohrlochreinigung in einem Arbeitsschritt ersetzen die herkömmliche Reinigung für chemische und mechanische Verankerung mit entsprechender ETA-Zulassung.

Doppelt so schnell im kompletten Montageprozess von Befestigungen.

Minimierung des Bohrstaubs schützt vor Verkleben beim Bohren und sorgt dadurch für einen

schnellen und reibungslosen Bohrvorgang. Sofortige Absaugung des Bohrmehls für sauberes und gesundheitsschonenderes Arbeiten. Zentrierspitze für einfaches und genaues Anbohren, verhindert das Verlaufen auf glatten Oberflächen.

Förderung durch BG Bau bis zu 50 % der Anschaffungskosten, max. 200 Euro.

Hohlbohrer FHD							
	Art.-Nr.	Bohrerenddurchmesser d_0 [mm]	Arbeitslänge [mm]	Gesamtlänge l [mm]	Verpackungsvariante	Inhalt [Stück]	Verkaufseinheit [Stück]
FHD 8/100/230	559942	8	100	230	Kunststoffclip	1	1
FHD 10/100/230	559943	10	100	230	Kunststoffclip	1	1
FHD 12/200/330	546597	12	200	330	Kunststoffclip	1	1
FHD 14/250/380	546598	14	250	380	Kunststoffclip	1	1
FHD 16/250/380	546599	16	250	380	Kunststoffclip	1	1
FHD 18/320/450	546600	18	320	450	Kunststoffclip	1	1
FHD Max 16/400/620	546601	16	400	620	Kunststoffclip	1	1
FHD Max 18/400/620	546602	18	400	620	Kunststoffclip	1	1
FHD Max 20/400/620	546603	20	400	620	Kunststoffclip	1	1
FHD Max 24/400/620	546604	24	400	620	Kunststoffclip	1	1
FHD Max 28/600/820	546605	28	600	820	Kunststoffclip	1	1
FHD Max 30/600/820	546606	30	600	820	Kunststoffclip	1	1
FHD Max 35/650/870	546607	35	650	870	Kunststoffclip	1	1

Mauerwerksbohrer Pointer U

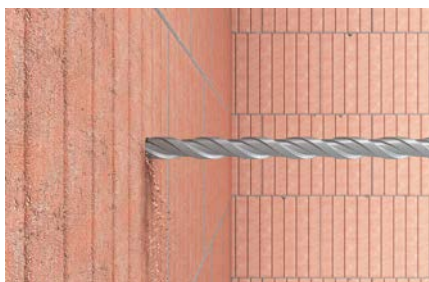

Bohren in Lochstein

Prüfzeichen:



Pointer U

Robuste, diamantgeschliffene Hartmetall-Spitze sorgt für Präzession und Schnelligkeit in unterschiedlichen Materialien. Die verkürzte SDS Plus Aufnahme reduziert die Schlagkraft auf den Bohrer und vermeidet somit Brüche in Baustoff-Stegen für beste Tragfähigkeit in allen Arten von Hochlochziegeln.

Eine großvolumige Bohrwendel garantiert einen schnellen Abtransport des Bohrmehls. Universeller Einsatz für unterschiedliche Materialien spart Zeit und Kosten. PGM Zertifizierung für den passgenauen Halt von Dübeln im Bohrloch.

Mauerwerksbohrer Pointer U							
	Art.-Nr.	Bohrerenddurchmesser d_0 [mm]	Arbeitslänge [mm]	Gesamtlänge l [mm]	Verpackungsvariante	Inhalt [Stück]	Verkaufseinheit [Stück]
Pointer U 6/200/260	568179	6	200	260	Kunststoffclip	1	1
Pointer U 8/50/110	568180	8	50	110	Kunststoffclip	1	1
Pointer U 8/100/160	568181	8	100	160	Kunststoffclip	1	1
Pointer U 8/150/210	568182	8	150	210	Kunststoffclip	1	1
Pointer U 8/200/260	568183	8	200	260	Kunststoffclip	1	1
Pointer U 8/400/450	568184	8	400	450	Kunststoffclip	1	1
Pointer U 10/100/160	568185	10	100	160	Kunststoffclip	1	1
Pointer U 10/150/210	568186	10	150	210	Kunststoffclip	1	1
Pointer U 10/200/260	568187	10	200	260	Kunststoffclip	1	1
Pointer U 12/100/160	568188	12	100	160	Kunststoffclip	1	1
Pointer U 12/150/210	568189	12	150	210	Kunststoffclip	1	1
Pointer U 12/200/260	568190	12	200	260	Kunststoffclip	1	1
Pointer U 14/200/260	568191	14	200	260	Kunststoffclip	1	1
Pointer U 16/200/260	568192	16	200	260	Kunststoffclip	1	1
Pointer U 16/400/450	568193	16	400	450	Kunststoffclip	1	1
Pointer U 18/400/450	568194	18	400	450	Kunststoffclip	1	1
Pointer U 20/400/450	568195	20	400	450	Kunststoffclip	1	1

Holzbohrer D-WS

5



Bohren in Spanplatte

Holzbohrer D-WS

Die Zentrierspitze ermöglicht ein einfaches und präzises Anbohren und verhindert das Abrutschen auf glatten Oberflächen. Sie ist aus hochwertigem CV-Stahl gefertigt, was für besonders gute Bohr-

ergebnisse sorgt. Zwei Schulter-schneiden gewährleisten ein sauberes und ausrissfreies Bohrloch. Zusätzlich sorgt die geschliffene Fase für eine exakte Ausrichtung und ein präzises Bohrloch.

Holzbohrer D-WS Set				
	Art.-Nr.	Verpackungsvariante	Inhalt	Verkaufseinheit [Stück]
D-WS Set 4-10 mm	536608	Sortimentsbox	5 Stück: 4/43/75, 5/52/86, 6/60/97, 8/75/117, 10/87/133	1
D-WS Set 3-10 mm	536609	Sortimentsbox	8 Stück: 3/33/61, 4/43/75, 5/52/86, 6/60/97, 7/70/110, 8/75/117, 9/80/125, 10/87/133	1

Schlangenbohrer D-WL



Bohren in Holz

Schlangenbohrer D-WL

Die Zentrierspitze mit Gewinde sorgt für einen schnellen Anbiss und einen zügigen Bohrfortschritt. Ihre geschliffene Schneide ist mit einer speziell abgestimmten Geometrie ausgestattet, die einen schnellen Spanabtrag ermöglicht. Der integrierte Vorschneider garantiert präzises und ausrissfreies Bohren.

Der gehärtete Bohrkopf und die Hauptschneiden bieten eine hohe Standzeit und tragen so zu einer langen Lebensdauer des Werkzeugs bei. Der ab-

gesetzte Schneidkopf verhindert das Verklemmen im Bohrloch, während die großvolumige Wendelform eine schnelle Spanabfuhr gewährleistet. Dank des Sechskantschafts wird ein optimaler Halt im Bohrfutter erreicht, wodurch das Rutschen des Bohrers effektiv verhindert wird.

Schlangenbohrer D-WL Set				
	Art.-Nr.	Verpackungsvariante	Inhalt	Verkaufseinheit [Stück]
D-WL Set 230 mm	551424	Sortimentsbox	6 Stück: 10/155/230, 12/155/230, 14/155/230, 16/155/230, 18/155/230, 20/155/230	1
D-WL Set 320 mm	551425	Sortimentsbox	6 Stück: 10/245/320, 12/245/320, 14/245/320, 16/245/320, 18/245/320, 20/245/320	1
D-WL Set 460 mm	551426	Sortimentsbox	6 Stück: 10/385/460, 12/385/460, 14/385/460, 16/385/460, 18/385/460, 20/385/460	1
D-WL Set 600 mm	551427	Sortimentsbox	6 Stück: 10/530/600, 12/530/600, 14/530/600, 16/530/600, 18/530/600, 20/530/600	1

Forstnerbohrer D-WFo

5



Bohren in Holz

Forstnerbohrer D-WFo

Die gezahnten Umfangscheiden sorgen für schnelle und ausrissfreie Bohrungen. Abgesetzte, geschliffene Hauptschneiden garantieren einen zügigen Bohrfortschritt.

Die Zentrierspitze ermöglicht ein einfaches und präzises Anbohren und verhindert das Abrutschen auf glatten Oberflächen.

Der abgesetzte Zylinderschaft schützt vor Verletzungen, indem er das Verhaken des Bohrers verhindert.

Forstnerbohrer D-WFo Set				Verkaufseinheit [Stück]
Art.-Nr.	Verpackungsvariante	Inhalt		
D-WFo Set	551442	Sortimentsbox	5 Stück: 15/90, 20/90, 25/90, 30/90, 35/90	1

Bit FMB II



5

Bit FMB II

Die ultimative Lösung für den Einsatz bei hohen Drehmomenten – ideal geeignet für leistungsstarke Bohr- und Schlagschrauber. Die elastische Torsionszone, die durch den verjüngten Bit-Querschnitt entsteht, entlastet bei extremen Belastungen, insbesondere bei Anwendungen mit Schlagschraubern. So wird eine kraftschonende Montage ermöglicht, was gleichzeitig die Wirt-

schaftlichkeit maximiert.

Die optimale Profilgeometrie garantiert einzigartige Leistung und Lebensdauer für anspruchsvolle Anwendungen.

Der aufgeweitete Profilansatz zur verbesserten Fixierung in Schrauben ermöglicht eine rotationsfreie Montage für saubere Arbeitsergebnisse und eine längere Lebensdauer.

Bit FMB II					
	Art.-Nr.	Antrieb	Länge l [mm]	Inhalt	Verkaufseinheit [Stück]
FMB II TX20 Bit	564312	TX20	30	5	1
FMB II TX25 Bit	564313	TX25	30	5	1
FMB II TX30 Bit	564314	TX30	30	5	1
FMB II TX40 Bit	564315	TX40	30	5	1

ProfiBit FPB

5



ProfiBit FPB

Die Bits aus Spezialstahl mit hohem Härtegrad sind sowohl für Hand- als auch für Maschinenbetrieb geeignet.

Der optimale Passsitz in Schrauben ermöglicht verschleißarmes Arbeiten und somit saubere Arbeitsergebnisse und eine lange Lebensdauer.

Die Profilform garantiert eine optimale Drehmoment-Übertragung für eine bestmögliche Kraftübertragung und verhindert somit Beschädigungen an den Schraubenköpfen.

Bit FMB II	Art.-Nr.	Antrieb	Länge l [mm]	Inhalt	Verkaufseinheit [Stück]
FPB TX 25/5 lang	517693	TX25	50	5	1
FPB TX 50 ProfiBit	557839*	TX50	25	1	1
FPB TX 10 ProfiBit	557845	TX10	25	10	1
FPB TX 15 ProfiBit	557846	TX15	25	10	1
FPB TX 20 ProfiBit	557847	TX20	25	10	1
FPB TX 25 ProfiBit	557848	TX25	25	10	1
FPB TX 30 ProfiBit	557849	TX30	25	10	1
FPB TX 40 ProfiBit	557850	TX40	25	10	1

* Passt zu FSS 18V 600 552927 (siehe Seite 35)

Bitsets	Art.-Nr.	Inhalt:	Verkaufseinheit [Stück]
FPB Bit Set Profi W10	558179	jeweils 1x PZ1, PZ2, PZ3, TX10, TX15, TX20, TX25, TX30, TX40, 1x Universalbithalter	1
FPB Bit Set Profi W32	559121	2x PZ1, 4x PZ2, 2x PZ3, 1x TX8, 2x TX10, 1x TX15, 2x TX20, 2xTX25, 1x TX27, 1x TX30, 1x TX40, 2x PH1, 4x PH2, 2x PH3, 1x PH2 D, 1x Schlitz 4,5, 1x Schlitz 5,5, 1x Schlitz 6, 1x Universalbithalter	1
FBH BitHalter W1	558178	1x FBH BitHalter W1 Antrieb 1/4"	1

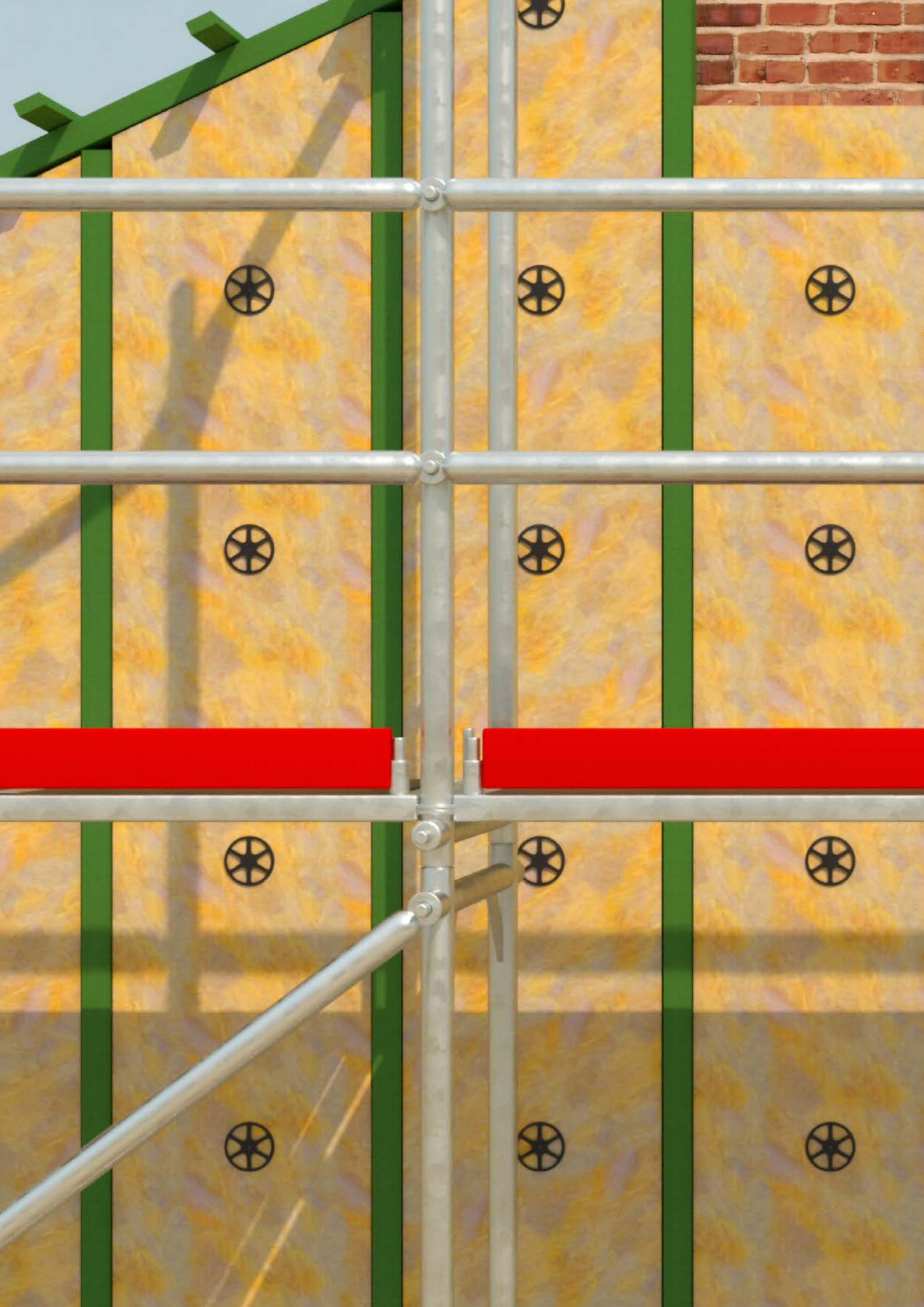

6

Ergänzungssortiment und Software

Inhalt

Gasbetriebenes Setzgerät FGW 90F	62
Spanplattenschraube PowerFast II	63
Thermische Abstandsmontage TherMax 12 / 16	64
Tellerelemente TermoFix H	65
Dämmstoffhalter DHK	66
Dämmstoffhalter DHM	67
Porenbetonanker FPX-I	68
Gerüstverankerung S 14 ROE mit Gerüstöse GS 12	69
Weiterführende Informationen	70

Gasbetriebenes Setzgerät FGW 90F

Schneller und vielseitiger Einsatz in Holz.

6

Einfache und werkzeuglose Anpassung der Nagelsetztiefe.

Griffige Geräte-nase für präzises Arbeiten.

Hochleistungs-Gaskartusche, die bis -15°C funktionsfähig ist. Über 1.100 Befestigungen pro Gaskartusche.

Schutzkappe zur Vermeidung von Druckstellen in sichtbaren Bereichen.

Verstellbarer Haken für die Verwendung als Gürtel- oder Sparrenhaken.

Leistungsstarker, wiederaufladbarer Lithium-Ionen-Akku und LED-Statusanzeige für hohe Leistungsfähigkeit mit mehr als 8.000 Befestigungen pro Ladung.

Anwenderfreundliches Magazin für ein schnelles und einfaches Einschleiben der Nägel. Geeignet für D-Kopf und Vollkopfnägel. Der Sicherheitsclip verhindert das Herausfallen der Nägel und gewährleistet ein sicheres Wiedereinsetzen.

Große Auswahl an Rillen- und Glattschaftsnägeln (50-90 mm Länge) für verschiedene Anwendungen, wovon bis zu 60 Nägel in das Magazin passen.

Kennzeichnung:



Set beinhaltet:
Setzgerät, Akku und Ladegerät



Schnelle und zuverlässige Befestigung im Holzbau



Anbringung von Außenverkleidungen

Spanplattenschrauben PowerFast II 3-5 mm, gvz, R, Senkkopf und Pan Head.

Die Schraubenspitze mit den drei Rippen sorgt für ein schnelles Anbissverhalten und Vorfräsen. Für ein **schnelles Ansetzen** und ein **reduziertes Spaltverhalten**.



Die Unterkopfgeometrie mit optimiertem Doppelkonus und Frästaschen sorgen für weniger aufgerissene Holzoberflächen und weniger Beschädigungen auf Metallbauteilen. Für eine **bessere Optik und Haptik der Oberflächen**.

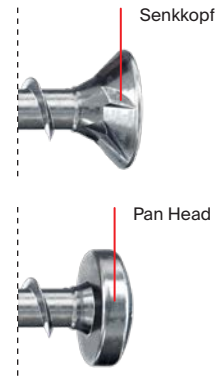

Die erhöhte Gewindesteigung reduziert die Einschraubzeit deutlich. Für eine **schnelle Montage**.

Die Schafffräsrippen in Kombination mit der Kernfräsergeometrie reduzieren den Einschraubwiderstand spürbar. So können mit einer **längeren Akkulaufzeit und weniger Kraftaufwand** mehr Schrauben eingeschraubt werden.



Die neuartige Kernfräsergeometrie ermöglicht ein präzises Fräsen und optimales Herausarbeiten des Holzmehls. Damit sind **geringe Rand- und Achsabstände möglich**.

Die neue PowerFast II mit ihrer einzigartigen Schraubengeometrie vereint **höchstes technisches Know-How mit ausgezeichnetem Design**.



Antrieb: Als Innenstern TX oder Kreuzschlitz PZ erhältlich.

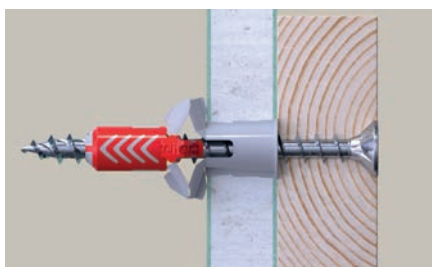

Anwendung im Dübel



Anwendung Holz in Holz

Prüfzeichen:



Thermische Abstandsmontage mit dem TherMax 12/16.

6

Justierbar für unebene Untergründe.

Für widerstandsfähigen Putz Fräsklinge in eine der drei Vertiefungen des Anti-Kälte-Konus stecken. Nach Verwendung demontieren.

Der Anti-Kälte-Konus besteht aus glasfaserverstärktem Hochleistungskunststoff und **minimiert Wärmeverluste durch thermische Trennung.**

Gewindestift M12 justierbar für Klemmdicken bis 16 mm, dadurch **kein Gewindeüberstand** über Gewindemutter. Optional sind Gewindereduzierstifte für ein Anschlussgewinde M10 oder M8 erhältlich.

Die Gewindestange aus galvanisch verzinktem Stahl bzw. Edelstahl **überbrückt die Dämmung** und wird mittels Injektionstechnik sicher in der Wand verankert.

Das selbstschneidende Konus-Ende **fräst sich bei der Montage von selbst durch den Putz** in den Dämmstoff.

Gewindestift mit Sechskant-Aufnahme 6 mm.

Die äußeren Stahlteile sind aus **nicht rostendem Stahl.**

Prüfzeichen

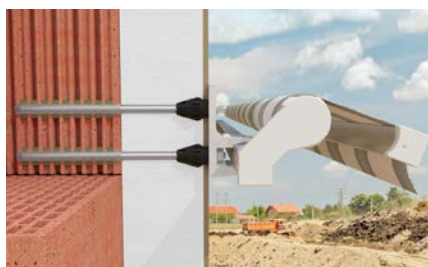

Markisen



Französische Balkone

Tellerelemente TermoFix H.

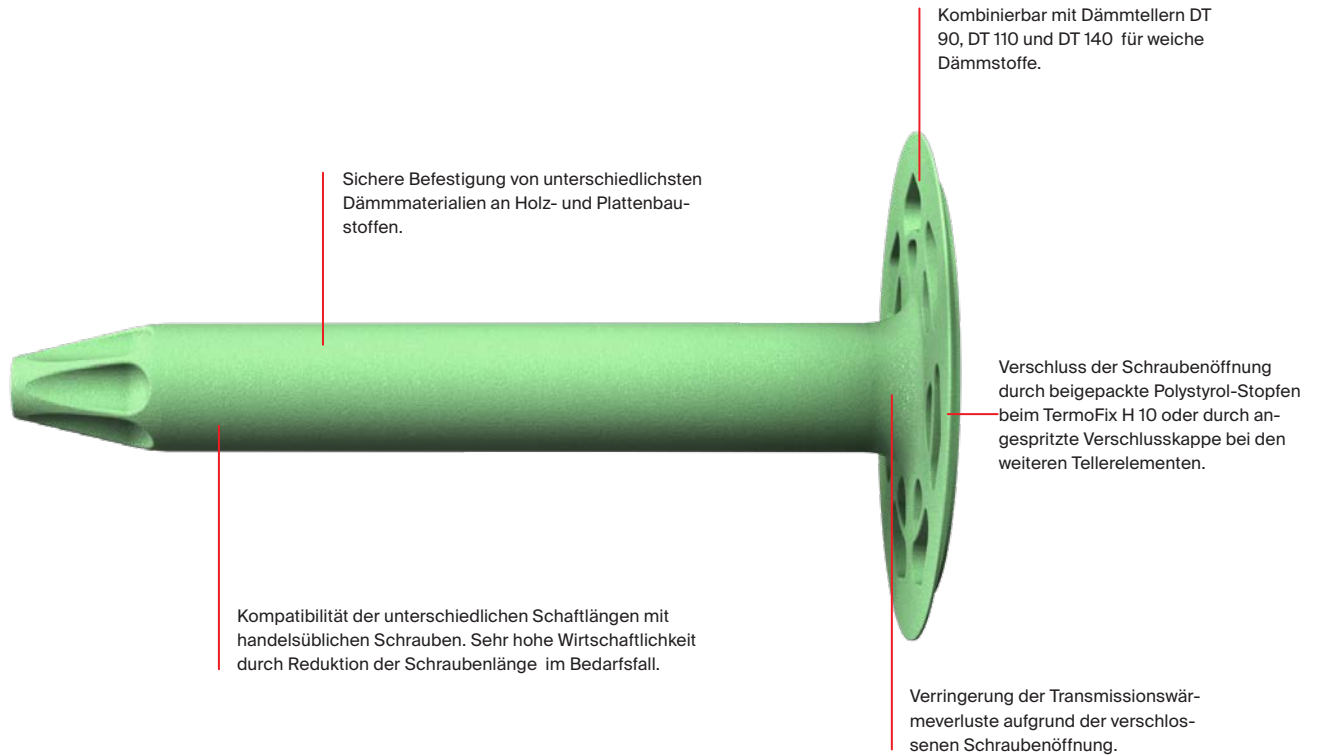

6



Befestigung von Holzfaserplatten an Holzkonstruktionen

Dämmstoffhalter DHK.

6

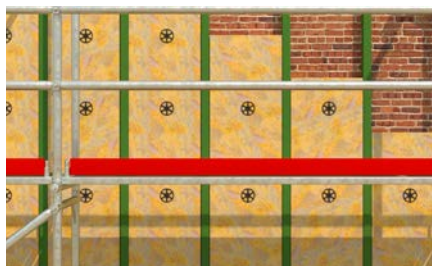
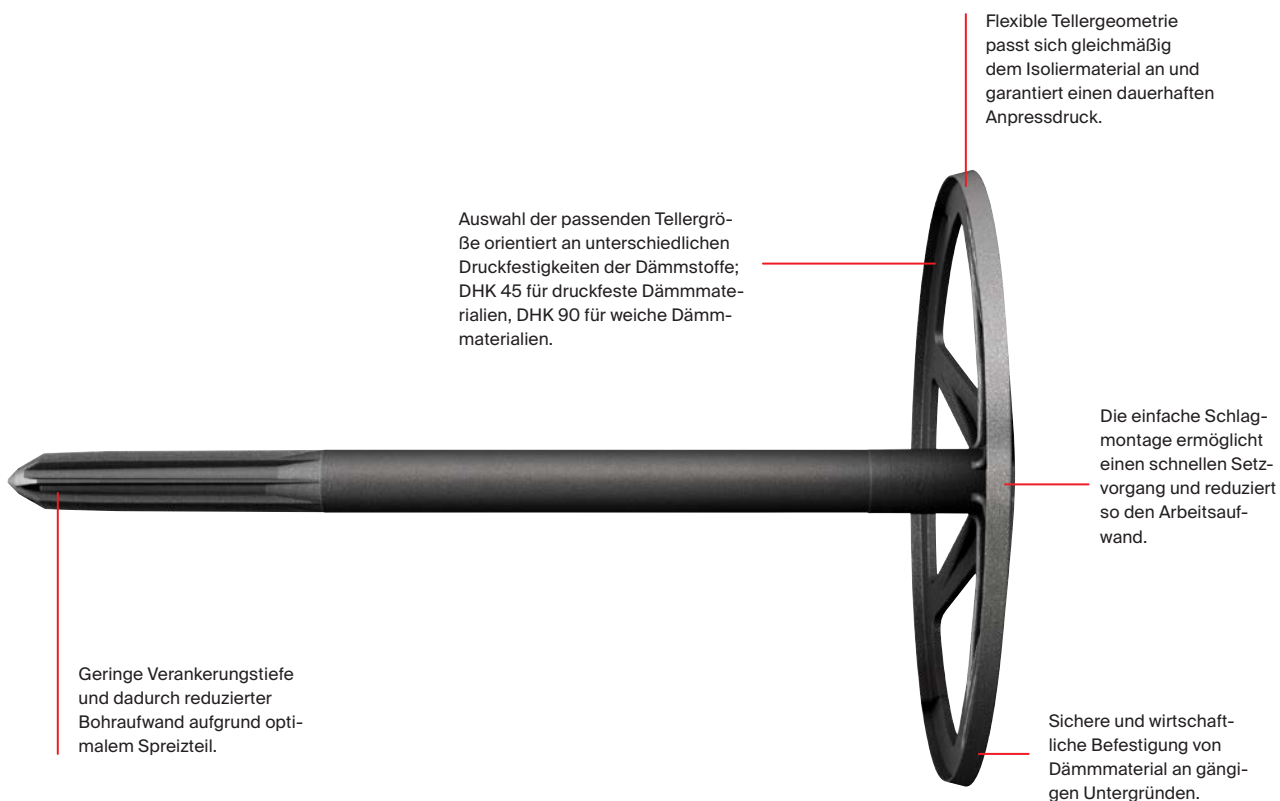

Dämmstoff in hinterlüfteten Fassaden



Dämmstoff in hinterlüfteten Fassaden

Dämmstoffhalter DHM.

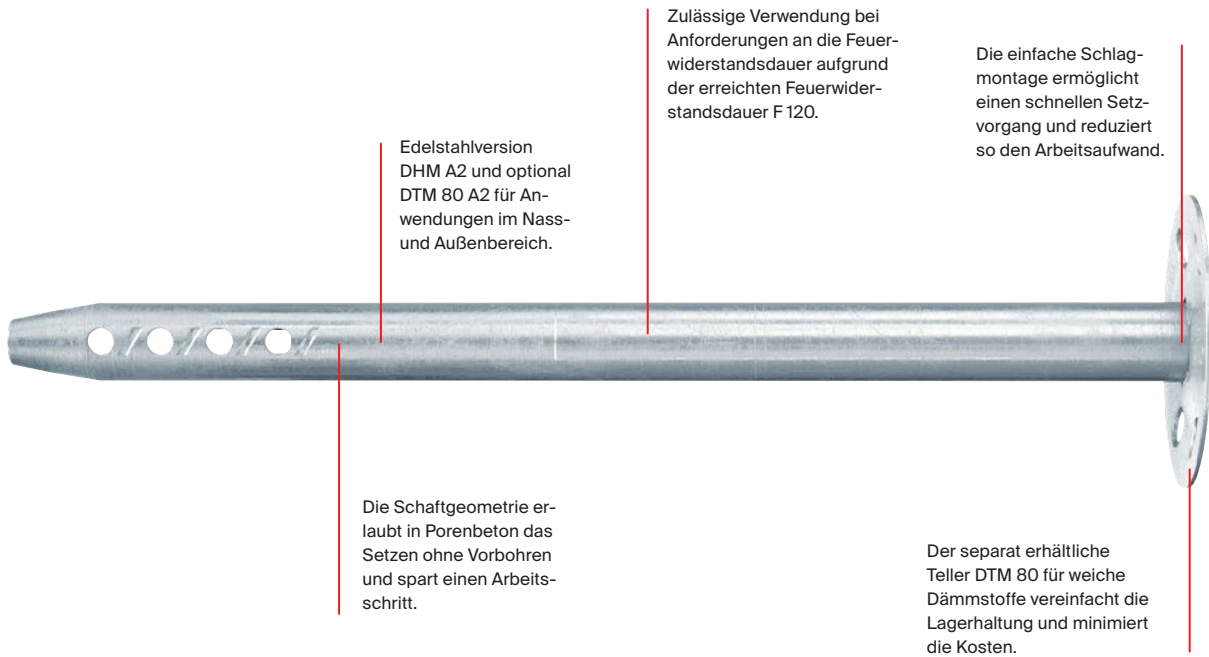

Funktionsweise

- Der Dämmstoffhalter wird in Durchsteckmontage mit dem Hammer eingeschlagen.
- Der Federstahl verspannt sich beim Einschlagen im Verankerungsgrund.
- Zur Befestigung von weichen Dämmstoffen den separat erhältlichen Teller DTM 80 verwenden.



Befestigung von Dämmplatten



Befestigung von feuerwiderstandsfähigen Dämmplatten

Porenbetonanker FPX-I.

6

Die einzigartige 4-fach-Spreizung des FPX-I mittels Vierkant-Sprezhülse verhindert ein Mitdrehen des Ankers im Bohrloch, gewährleistet hohe Zug- und Querlasten und steht somit für weniger Befestigungspunkte.

Das Ausklinken des Sechskantschlüssels garantiert eine automatische Setzkontrolle bei jedem Setzvorgang.



Der erste Stahlanker mit ETA-Zulassung und Brandschutz zur Befestigung in Porenbeton ermöglicht den Einsatz auch für sicherheitsrelevante Befestigungen

Der FPX-I erlaubt ein einfaches Anziehen über einen Sechskantschlüssel mittels Akkuschrauber oder Ratsche und bietet so höchsten Montagekomfort.

Das wegkontrollierte Verspreizen des Ankers mit dem Innensechskant sorgt für eine sichere, gleichmäßige und kräfteschonende Montage

Prüfzeichen



ETA-12/0456, für Porenbeton



Feuerwiderstandsklasse R 120



Klimageräte



Handläufe

Gerüstverankerung mit Gerüstöse GS 12 und passendem Spreizdübel.

Das optimale Zusammenwirken von Gerüstöse und Dübel ermöglicht hohe Haltewerte und schafft ein Plus an Sicherheit.

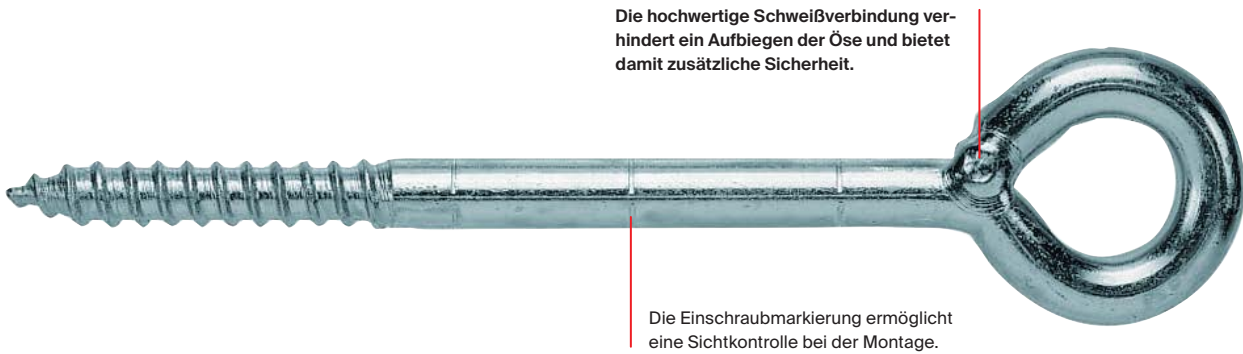

6

Der Dübel spreizt in zwei Richtungen auf. Durch Drehen des Dübels können die Spreizkräfte gezielt parallel zum Baustoffrand in den Baustoff eingeleitet werden, wodurch auch randnahe Befestigungen möglich sind.

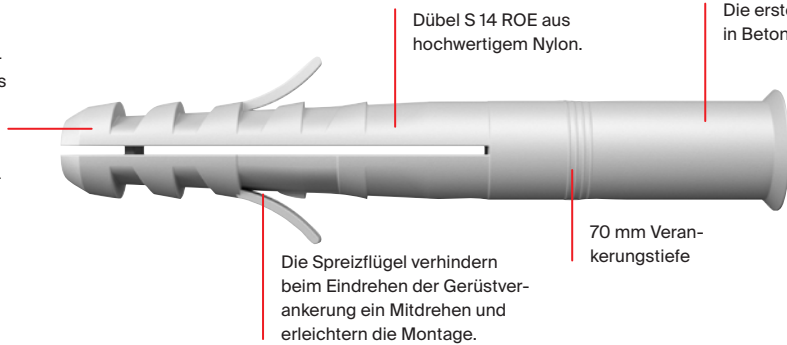

Der Dübel spreizt in zwei Richtungen auf. Durch Drehen des Dübels können die Spreizkräfte gezielt parallel zum Baustoffrand in den Baustoff eingeleitet werden, wodurch auch randnahe Befestigungen möglich sind.

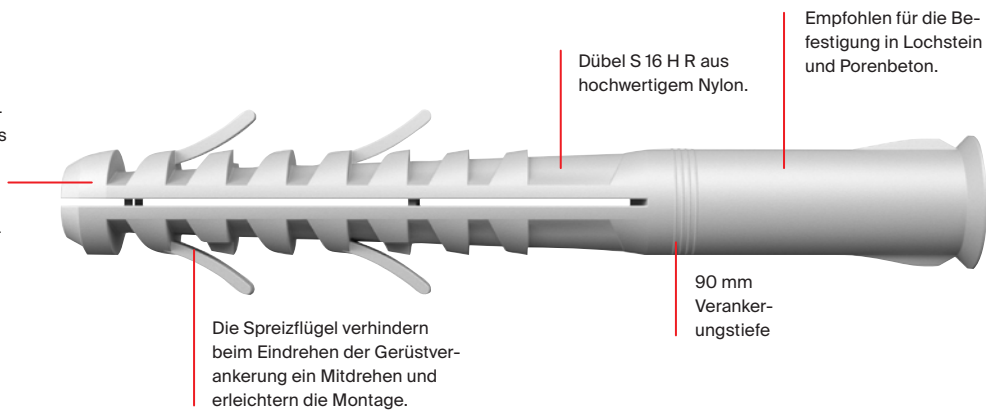

Gerüstverankerungen

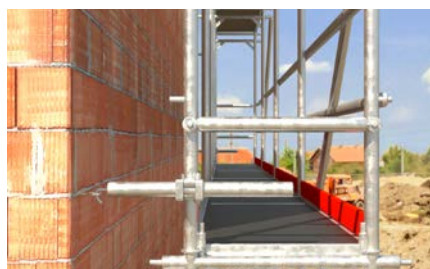

Gerüstverankerungen

Weitere Informationen zu unserem Sortiment.

Hauptkatalog Befestigungssysteme.

6 Produkte für den Einsatz in der Befestigungstechnik.

Der Befestigungskatalog bietet viele Fakten und hilft mit schneller und sicherer Produktauswahl, z. B.:

- Produktbeschreibungen mit Vorteile/Nutzen im Überblick
- Tipps zur Montage
- Anwendungshilfen
- Detaillierte technische Daten und Zeichnungen
- Grundlagen der Befestigungstechnik
- Alles, was Sie über die professionelle Befestigung wissen müssen



Jetzt bestellen unter der
Hotline +49 (0) 180 5 202901 oder
unter Verkaufsdienst@fischer.de

WOOD-FIX

Bemessungssoftware.



6

Sichere und komfortable Bemessung

- Bemessung erfolgt nach ETA-Bewertung bzw. DIN EN 1995-1-1 (Eurocode EC5), inklusive frei wählbarem nationalem Anwendungsdokument (NAD).
- Einfache und schnelle Bedienung, durch Werteeingabe in die Toolbox.
- Sicher und zuverlässig: Das Programm erkennt Fehleingaben bezüglich der geometrischen Randbedingungen.
- Übersichtlich und flexibel: Durch wahlweise Darstellung in 2D oder 3D. Grafik kann gedreht geschwenkt, geneigt und gezoomt werden.
- Immer aktuell, durch automatische oder manuelle „Live Update“-Funktion.

Die anwendungsbasierte Software

Die Software enthält eine Vielzahl von verschiedenen und neu ergänzten Anwendungsfällen aus der täglichen Arbeitspraxis. Das ermöglicht Ihnen als Verwender oder Planer ein effizientes Arbeiten und Bemessen Ihrer Projekte, die Sie mit fischer Schrauben realisieren. Berechnung von Anwendungen mit fischer PowerFast II Schrauben ($\varnothing 3 \times 12 - 10 \times 400 \text{ mm}$) und fischer PowerFull II Schrauben ($\varnothing 6.0 \times 100 - 10 \times 600 \text{ mm}$).

Beispiele:

- Aufdachdämmung: Satteldach / Pultdach / Walmdach
- **NEU** Fassadendämmung
- **NEU** Sparren-Pfettenverbindung
- Allgemeine Verbindung (Holz/Holz, Stahlblech/Holz)
- Anschluss Haupt-/Nebenträger
- Auflagerquerdruckverstärkung
- Ausklinkung
- Balkenaufdopplung
- Balkenkopfsanierung
- Durchbruch
- Querkzugverstärkung
- Zugscherverbindung
- Queranschluss

Fachhändler:

www.fischer.de



Dafür steht fischer

Befestigungssysteme
fischertechnik
Consulting
Electronic Solutions

fischer Deutschland Vertriebs GmbH
Klaus-Fischer-Straße 1 · 72178 Waldachtal
Deutschland
T +49 7443 12-6000
Technische Hotline: T +49 7443 12-4000
www.fischer.de · verkaufsinendienst@fischer.de

fischer Austria GmbH
Wiener Straße 95 · 2514 Traiskirchen
Österreich
T +43 2252 53730-0 · F +43 2252 53730-70
www.fischer.at · technik@fischer.at