



## OUTDOOR-SORTIMENTSLISTE 2023



Ihr Ansprechpartner:

Hettich Marketing- und Vertriebs GmbH & Co. KG

Gerhard-Lüking-Str. 10

32602 Vlotho

Deutschland

Postfach 1743

32591 Vlotho

Tel.: +49 5733 798-474

E-Mail: [outdoor@hettich.com](mailto:outdoor@hettich.com)

Internet: [outdoor.hettich.com](http://outdoor.hettich.com)

# Sortiment für Outdoor-Küchen

- ▶ Programmübersicht
- ▶ Beschläge

Doppelwandiges Schubkastensystem InnoTech Atira 6 - 12  
Edelstahlschrauben 7, 9 - 11  
CargoPlus Drahtboden und Tellerhalter 13  
Quadro Compact Führungssystem für  
InnoTech Atira, Edelstahlschrauben 14 - 15



Innenorganisation für Schubkästen  
und Innenschubkästen 16 - 17



Abfallsysteme für InnoTech Atira Schubkastensystem  
Hinter Blenden, Pull 18 - 19  
Hinter Blenden, Frontauszug 20 - 21  
Bio Box 22



Quadro Compact  
Bodenmontage für Gasflaschenauszug,  
Schnäpper für Tablaranwendungen,  
Edelstahlschrauben 23



Veosys Edelstahlscharnier  
Montageplatten und Zubehör für Drehtüren 24 - 25



ComfortSpin Drehteller 26



ProDecor Griffe und Knöpfe aus Edelstahl 27 - 30



Edelstahlschrauben 31 - 32



# Sortiment für Outdoor-Küchen

- ▶ Anwendungsübersicht
- ▶ Beschläge



Erfahren Sie mehr auf unserer Outdoor-Landingpage: [outdoor.hettich.com](https://outdoor.hettich.com)





Drehteller  
ComfortSpin

Edelstahlscharnier  
Veosys

Auszugsführung für  
Gasflaschenauszug  
Quadro Compact  
Bodenmontage

Schubkastensystem  
InnoTech Atira  
Schubkasten und Frontauszug  
Auszugsführung Quadro  
Compact für InnoTech Atira  
Drahtboden CargoPlus und  
Tellerhalter für InnoTech Atira  
Innenorganisation für  
InnoTech Atira

Edelstahlschrauben

# Doppelwandiges Schubkastensystem InnoTech Atrira

- ▶ Schubkasten Höhe 70 mm, Stahl pulverbeschichtet silber / weiß / anthrazit
- ▶ Edelstahl Spanplattenschrauben, Senkkopf



## Schubkasten, Setverpackung

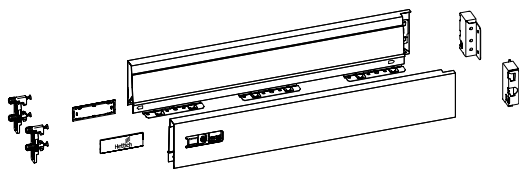

Set besteht aus:

- ▶ 1 Stück Zarge, links und rechts
- ▶ 2 Stück Frontbefestigungen mit Spreizzapfen für Zarge
- ▶ 2 Stück Abdeckkappen, Kunststoff grau mit Hettich Logo
- ▶ 1 Stück Rückwandverbinder, links und rechts
- ▶ Aluminiumrückwand siehe Seite 11
- ▶ Befestigungsmaterial (Für den Outdooreinsatz empfehlen wir Edelstahlschrauben)
- ▶ Geeignet für die Nutzung im Außenbereich nach DIN EN 1670, Klasse 3

Nennlänge mm	Bestell-Nr. / Farbe			VE	Preis
	silber	weiß	anthrazit		
470	9 307 113	9 307 140	9 307 127	1 Set	
520	9 307 115	9 307 142	9 307 129	1 Set	

## Zarge, Großverpackung

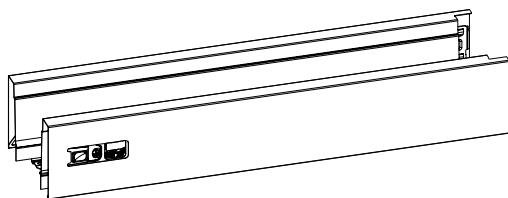

- ▶ Integrierte Höhen- und Seitenverstellung
- ▶ Stahl pulverbeschichtet

Nennlänge mm	Bestell-Nr. / Farbe / Anschlagseite						VE	Preis
	silber		weiß		anthrazit			
	links	rechts	links	rechts	links	rechts		
470	9 194 398	9 194 399	9 194 412	9 194 413	9 194 426	9 194 427	18 St.	
520	9 194 400	9 194 401	9 194 414	9 194 415	9 194 428	9 194 429	18 St.	

## Rückwandverbinder

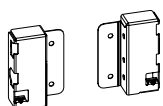

- ▶ Stahl pulverbeschichtet

Nennhöhe mm	Bestell-Nr. / Farbe / Anschlagseite						VE	Preis
	silber		weiß		anthrazit			
	links	rechts	links	rechts	links	rechts		
70	1 062 501	1 062 502	9 194 627	9 194 628	9 194 629	9 194 630	40 St.	

# Doppelwandiges Schubkastensystem InnoTech Atira

- ▶ Schubkasten Höhe 70 mm, Stahl pulverbeschichtet silber / weiß / anthrazit
- ▶ Edelstahl Spanlattenschrauben, Senkkopf

## Frontbefestigung für Zarge

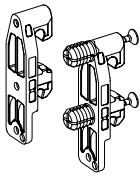

- ▶ Kunststoff weiß

Montageart	Bestell-Nr.	VE	Preis
mit Spreizzapfen	1 061 450	400 St.	

## Abdeckkappen

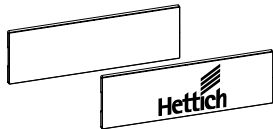

- ▶ Abdeckkappe mit individuellem Aufdruck auf Anfrage lieferbar
- ▶ Kunststoff

Systemfarbe	Oberfläche	Bestell-Nr.	VE	Preis
silber	grau mit Hettich Logo	9 194 646	300 St.	
weiß	weiß mit Hettich Logo	9 194 647	300 St.	
anthrazit	dunkelgrau mit Hettich Logo	9 194 648	300 St.	

## Spanlattenschrauben, Panhead - für CargoPlus Drahtboden für InnoTech Atira Schubkastensystem



- ▶ Schraube für Rückwandverbinder und CargoPlus Drahtboden, Zargenhöhe 70 / 144 mm
- ▶ Panhead ▶ PZ-Kreuzschlitz ▶ Edelstahl

Abmessungen mm	Bestell-Nr.	VE	Preis
ø 3,5 x 12	9 338 474	200 St.	

- ▶ Schraube für Rückwandverbinder, Zargenhöhe 70 mm
- ▶ Panhead ▶ PZ-Kreuzschlitz ▶ Edelstahl

Abmessungen mm	Bestell-Nr.	VE	Preis
ø 3,5 x 20	9 338 475	200 St.	

## Spanlattenschrauben, Senkkopf - für InnoTech Atira Schubkastensystem



- ▶ Schraube für Frontbefestigung für Zarge zum Anschrauben
- ▶ Senkkopf ▶ PZ-Kreuzschlitz ▶ Edelstahl

Abmessungen mm	Bestell-Nr.	VE	Preis
ø 3,5 x 25	9 338 476	200 St.	

- ▶ Schraube für Rückwand- / Bodenbefestigung ab Korpusbreite 600
- ▶ Senkkopf ▶ PZ-Kreuzschlitz ▶ Edelstahl

Abmessungen mm	Bestell-Nr.	VE	Preis
ø 3,5 x 30	9 338 477	200 St.	

# Doppelwandiges Schubkastensystem InnoTech Atrira

- ▶ Frontauszug mit Reling Höhe 144 mm, Stahl pulverbeschichtet silber / weiß / anthrazit
- ▶ Edelstahl Spanplattenschrauben, Senkkopf



## Frontauszug, Setverpackung

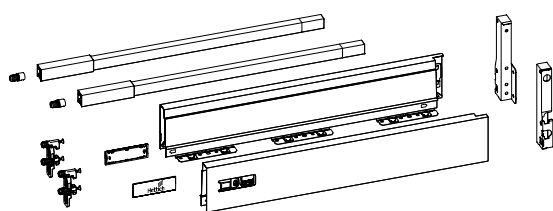

Set besteht aus:

- ▶ 1 Stück Zarge, links und rechts
- ▶ 2 Stück Frontbefestigungen mit Sprezzapfen für Zarge
- ▶ 2 Stück Abdeckkappen, Kunststoff mit Hettich Logo
- ▶ 1 Stück Längsreling, links und rechts
- ▶ 2 Stück Frontbefestigungen mit Sprezzapfen für Längsreling
- ▶ 1 Stück Rückwandverbinder, links und rechts
- ▶ Aluminiumrückwand siehe Seite 11
- ▶ Befestigungsmaterial  
(Für den Outdooreinsatz empfehlen wir Edelstahlschrauben)
- ▶ Geeignet für die Nutzung im Außenbereich nach DIN EN 1670, Klasse 3

Nennlänge mm	Bestell-Nr. / Farbe			VE	Preis
	silber	weiß	anthrazit		
470	9 307 206	9 307 220	9 307 213	1 Set	
520	9 307 207	9 307 221	9 307 214	1 Set	

## Zarge, Großverpackung

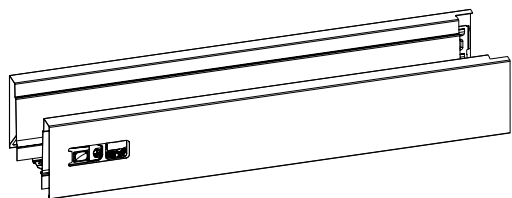

- ▶ Integrierte Höhen- und Seitenverstellung
- ▶ Stahl pulverbeschichtet

Nennlänge mm	Bestell-Nr. / Farbe / Anschlagseite						VE	Preis
	silber		weiß		anthrazit			
	links	rechts	links	rechts	links	rechts		
470	9 194 398	9 194 399	9 194 412	9 194 413	9 194 426	9 194 427	18 St.	
520	9 194 400	9 194 401	9 194 414	9 194 415	9 194 428	9 194 429	18 St.	

## Rückwandverbinder

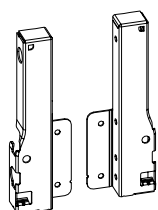

- ▶ Stahl pulverbeschichtet

Nennhöhe mm	Bestell-Nr. / Farbe / Anschlagseite						VE	Preis
	silber		weiß		anthrazit			
	links	rechts	links	rechts	links	rechts		
144	9 007 355	9 007 356	9 194 635	9 194 636	9 194 637	9 194 638	40 St.	

# Doppelwandiges Schubkastensystem InnoTech Atira

- ▶ Frontauszug mit Reling Höhe 144 mm, Stahl pulverbeschichtet silber / weiß / anthrazit
- ▶ Edelstahl Spanlattenschrauben, Senkkopf

## Frontbefestigung für Zarge

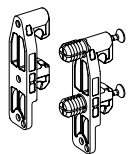

- ▶ Kunststoff weiß

## Frontbefestigung für Längsreling



- ▶ Kunststoff weiß

Montageart	Bestell-Nr.	VE	Preis
mit Spreizzapfen	<b>1 061 450</b>	400 St.	

Montageart	Bestell-Nr.	VE	Preis
mit Spreizzapfen	<b>1 061 965</b>	400 St.	

## Abdeckkappen

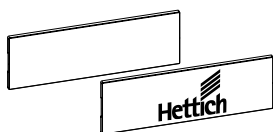

- ▶ Abdeckkappe mit individuellem Aufdruck auf Anfrage lieferbar
- ▶ Kunststoff

Systemfarbe	Oberfläche	Bestell-Nr.	VE	Preis
silber	grau mit Hettich Logo	<b>9 194 646</b>	300 St.	
weiß	weiß mit Hettich Logo	<b>9 194 647</b>	300 St.	
anthrazit	dunkelgrau mit Hettich Logo	<b>9 194 648</b>	300 St.	

## Längsreling

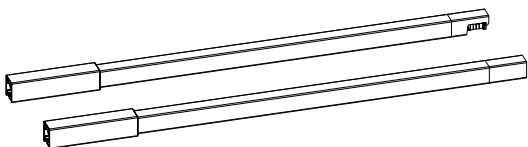

- ▶ Stahl pulverbeschichtet

Nennlänge mm	Bestell-Nr. / Farbe / Anschlagseite						VE	Preis
	silber		weiß		anthrazit			
	links	rechts	links	rechts	links	rechts		
470	<b>9 194 530</b>	<b>9 194 531</b>	<b>9 194 544</b>	<b>9 194 545</b>	<b>9 194 558</b>	<b>9 194 559</b>	80 St.	
520	<b>9 194 532</b>	<b>9 194 533</b>	<b>9 194 546</b>	<b>9 194 547</b>	<b>9 194 560</b>	<b>9 194 561</b>	80 St.	

## Spanlattenschrauben, Panhead - für CargoPlus Drahtboden für InnoTech Atira Schubkastensystem



- ▶ Schraube für Rückwandverbinder und CargoPlus Drahtboden, Zargenhöhe 70 / 144 mm
- ▶ Panhead ▶ PZ-Kreuzschlitz ▶ Edelstahl

Abmessungen mm	Bestell-Nr.	VE	Preis
ø 3,5 x 12	<b>9 338 474</b>	200 St.	

- ▶ Schraube für Rückwandverbinder, Zargenhöhe 70 mm
- ▶ Panhead ▶ PZ-Kreuzschlitz ▶ Edelstahl

Abmessungen mm	Bestell-Nr.	VE	Preis
ø 3,5 x 20	<b>9 338 475</b>	200 St.	

# Doppelwandiges Schubkastensystem InnoTech Atira

- ▶ Frontauszug mit Reling Höhe 144 mm, Stahl pulverbeschichtet silber / weiß / anthrazit
- ▶ Edelstahl Spanplattenschrauben, Senkkopf

## Spanplattenschrauben, Senkkopf - für InnoTech Atira Schubkastensystem



- ▶ Schraube für Frontbefestigung für Zarge zum Anschrauben
- ▶ Senkkopf ▶ PZ-Kreuzschlitz ▶ Edelstahl

Abmessungen mm	Bestell-Nr.	VE	Preis
ø 3,5 x 25	<b>9 338 476</b>	200 St.	

- ▶ Schraube für Rückwand- / Bodenbefestigung ab Korpusbreite 600
- ▶ Senkkopf ▶ PZ-Kreuzschlitz ▶ Edelstahl

Abmessungen mm	Bestell-Nr.	VE	Preis
ø 3,5 x 30	<b>9 338 477</b>	200 St.	

# Doppelwandiges Schubkastensystem InnoTech Atira

- ▶ Rückwandoptionen Schubkasten, Höhe 70 mm, Frontauszug mit Reling, Höhe 144 mm
- ▶ Edelstahl Spanplattenschrauben, Panhead – Senkkopf

## Aluminiumrückwand

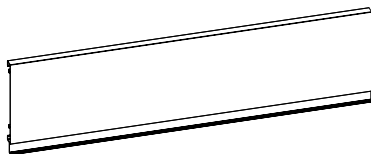

- ▶ Zum Ablängen
- ▶ Länge 2000 mm
- ▶ Aluminium pulverbeschichtet
- ▶ Bodenlänge (BL) = Nennlänge (NL) - 3

Farbe	Bestell-Nr. / Nennhöhe mm		VE	Preis
	70	144		
silber	0 077 913	0 013 225	1 St.	
weiß	9 194 518	9 194 520	1 St.	
anthrazit	9 194 519	9 194 521	1 St.	

## Spanplattenschrauben, Panhead – für CargoPlus Drahtboden und Rückwandverbinder für InnoTech Atira Schubkastensystem



- ▶ Schraube für Rückwandverbinder und CargoPlus Drahtboden, Zargenhöhe 70 / 144 mm
- ▶ Panhead      ▶ PZ-Kreuzschlitz      ▶ Edelstahl

Abmessungen mm	Bestell-Nr.	VE	Preis
ø 3,5 x 12	9 338 474	200 St.	

- ▶ Schraube für Rückwandverbinder, Zargenhöhe 70 mm
- ▶ Panhead      ▶ PZ-Kreuzschlitz      ▶ Edelstahl

Abmessungen mm	Bestell-Nr.	VE	Preis
ø 3,5 x 20	9 338 475	200 St.	

## Spanplattenschrauben, Senkkopf – für InnoTech Atira Schubkastensystem



- ▶ Schraube für Rückwand- / Bodenbefestigung ab Korpusbreite 600
- ▶ Senkkopf      ▶ PZ-Kreuzschlitz      ▶ Edelstahl

Abmessungen mm	Bestell-Nr.	VE	Preis
ø 3,5 x 30	9 338 477	200 St.	

# Doppelwandiges Schubkastensystem InnoTech Atira

- ▶ Designoptionen
- ▶ Anbindung für dünne Fronten ab 10 mm



- ▶ Für Frontdicken ab 10 mm
- ▶ Muffe für optimalen Sitz in weichen Materialien (MDF Querkzugfestigkeit > 0,6 N/mm<sup>2</sup>, Spanplatte Querkzugfestigkeit > 0,45 N/mm<sup>2</sup>)
- ▶ Gewindeschneidende Schrauben für optimalen Sitz in harten Materialien (z. B. Mineralstoff, Naturstein, Kunststein, Keramik)
- ▶ Für den Outdooreinsatz empfehlen wir den Einsatz von Edelstahlschrauben
- ▶ Verwendung mit Standard-Frontbefestigungen
- ▶ Die Befestigung ist material- und qualitätsabhängig zu wählen und mittels geeignetem Test abzusichern

## Anbindung für Zarge

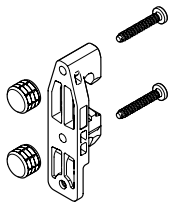

- Set besteht aus:
- ▶ 2 Stück Frontbefestigungen für Zarge
  - ▶ 4 Stück Muffen  $\varnothing 10 \times 8$  mm
  - ▶ 4 Stück gewindeschneidende Schrauben  $\varnothing 3,5 \times 22$  mm

Bestell-Nr.	VE	Preis
9 268 143	1 Set	

## Anbindung für Längsreling

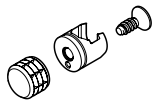

- Set besteht aus:
- ▶ 2 Stück Frontbefestigungen für Längsreling
  - ▶ 2 Stück Muffen  $\varnothing 10 \times 8$  mm
  - ▶ 2 Stück gewindeschneidende Schrauben  $\varnothing 3,5 \times 9,5$  mm

Bestell-Nr.	VE	Preis
9 268 145	1 Set	

## Verarbeitungshinweise

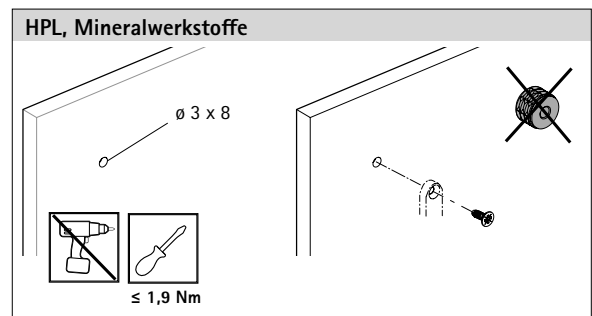
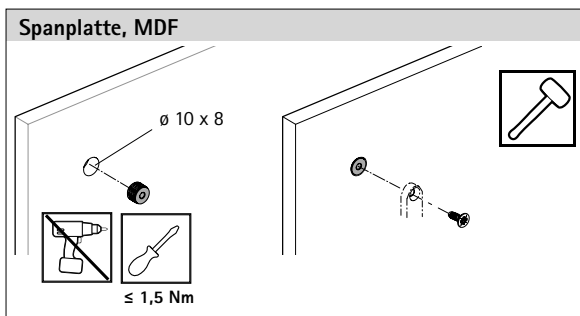

Die Befestigung ist material- und qualitätsabhängig zu wählen und mittels geeignetem Test abzusichern.

# Doppelwandiges Schubkastensystem InnoTech Atira

- ▶ CargoPlus Drahtboden für Zargenhöhe 70 / 144 mm
- ▶ Zubehör, Tellerhalter für Zargenhöhe 144 mm

## Hinweis

- ▶ Chromatierter Edelstahl SS 201
- ▶ Geeignet für die Nutzung im Außenbereich nach DIN EN 1670, Klasse 3

Für den **Outdooreinsatz** empfehlen wir **Edelstahlschrauben**.

## CargoPlus Drahtboden



Verfügbar für 3 unterschiedliche externe Korpusbreiten von 450 mm, 600 mm und 900 mm und zwei unterschiedlichen Korpus-tiefen von 470 mm und 520 mm für Korpusseitendicke 16 mm, Zargenhöhe 70 / 144 mm.

Set besteht aus:

- ▶ 4 Stück Befestigungsclips
- ▶ 2 Stück Plastikhalter, Kunststoff grau
- ▶ Für den Outdooreinsatz empfehlen wir den Einsatz von Edelstahlschrauben, siehe Bestellnummer **9 338 474**

Drahtboden Breite mm	Korpusbreite außen mm (für Seitenwandstärke 16 mm)	Bestell-Nr. / Nennlänge		VE	Preis
		470 mm	520 mm		
312	450	<b>9 216 602</b>	<b>9 216 605</b>	1 St.	
462	600	<b>9 216 603</b>	<b>9 216 606</b>	1 St.	
762	900	<b>9 216 604</b>	<b>9 216 607</b>	1 St.	

## CargoPlus Tellerhalter 450 mm und 600 mm Korpusbreite



- ▶ Kann bis zu 10 normalgroße Teller (250 mm Durchmesser) aufnehmen bei 450 mm Korpusbreite und 16 normalgroße Teller (250 mm Durchmesser) bei 600 mm Korpusbreite
- ▶ Abmessungen:  
**450 mm Breite und 470 mm Tiefe**  
 (312 breit x 459 tief x 135 mm hoch)  
 Stellfläche hinter Tellerhalter: 210 mm Tiefe  
**450 mm Breite und 520 mm Tiefe**  
 (312 breit x 509 tief x 135 mm hoch)  
 Stellfläche hinter Tellerhalter: 260 mm Tiefe  
**600 mm Breite und 470 mm Tiefe**  
 (462 breit x 459 tief x 135 mm hoch)  
 Stellfläche hinter Tellerhalter: 210 mm Tiefe  
**600 mm Breite und 520 mm Tiefe**  
 (462 breit x 509 tief x 135 mm hoch)  
 Stellfläche hinter Tellerhalter: 260 mm Tiefe
- ▶ Empfohlene lichte Einbauhöhe des Schubkastens ≥ 360 mm
- ▶ InnoTech Zargensets und Führung bitte separat bestellen

Korpusbreite aussen mm (für Seitenwandstärke 16 mm)	Bestell-Nr. / Nennlänge		VE	Preis
	470 mm	520 mm		
450	<b>9 216 609</b>	<b>9 216 612</b>	1 St.	
600	<b>9 216 615</b>	<b>9 216 618</b>	1 St.	

## CargoPlus Tellerhalter 900 mm Korpusbreite



- ▶ Kann bis zu 16 normalgroße Teller (250 mm Durchmesser) aufnehmen
- ▶ **900 mm Breite und 470 mm Tiefe**  
 (762 breit x 459 tief x 163 mm hoch)  
 Stellfläche hinter Tellerhalter: 210 mm Tiefe  
**900 mm Breite und 520 mm Tiefe**  
 (762 breit x 509 tief x 163 mm hoch)  
 Stellfläche hinter Tellerhalter: 260 mm Tiefe
- ▶ Empfohlene lichte Einbauhöhe des Schubkastens ≥ 360 mm
- ▶ InnoTech Zargensets und Führung bitte separat bestellen

Korpusbreite aussen mm (für Korpusseitendicke 16 mm)	Bestell-Nr. / Nennlänge		VE	Preis
	470 mm	520 mm		
900	<b>9 216 620</b>	<b>9 216 621</b>	1 St.	

# Doppelwandiges Schubkastensystem InnoTech Atira

- ▶ **Quadro Compact Führungssystem – Silent System**
- ▶ **Vollauszug, Belastbarkeit 40 kg, Edelstahlschraube**



- ▶ Mit integriertem Dämpfungssystem **Silent System**
- ▶ Aufschiebmontage
- ▶ Einbaubreite 12,5 mm (Korpuseitendicke 16 mm)
- ▶ Geeignet für die Nutzung im Außenbereich nach DIN EN 1670, Klasse 3
- ▶ Belastbarkeit nach EN 15338, Level 3
- ▶ Stückveredelt
- ▶ Für den Outdooreinsatz empfehlen wir Edelstahlschrauben

## Garniturverpackung

Nennlänge / Schubkastenlänge NL mm	Bestell-Nr. / Komforteigenschaften Silent System	VE	Preis
470	9 314 621	1 GN	
520	9 314 623	1 GN	

## Großverpackung

Nennlänge / Schubkastenlänge NL mm	Bestell-Nr. / Komforteigenschaften / Anschlagseite Silent System		VE	Preis
	links	rechts		
470	9 311 544	9 311 545	16 St.	
520	9 314 053	9 314 054	16 St.	

## Direktbefestigungsschrauben



- ▶ Senkkopf
- ▶ PZ-Kreuzschlitz
- ▶ Verzinkt

Abmessungen mm	Bestell-Nr.	VE	Preis
ø 6,3 x 14	0 051 265	200 St.	

## Spanplattenschrauben, Senkkopf



- ▶ Senkkopf
- ▶ PZ-Kreuzschlitz
- ▶ Edelstahl

Abmessungen mm	Bestell-Nr.	VE	Preis
ø 4 x 16	9 338 501	200 St.	

# Doppelwandiges Schubkastensystem InnoTech Atira

- ▶ **Quadro Compact Führungssystem - Push to open**
- ▶ **Vollauszug, Belastbarkeit 40 kg, Synchronisation**



- ▶ Mit integriertem Dämpfungssystem **Push to open**
- ▶ Aufschiebemontage
- ▶ Einbaubreite 12,5 mm (Korpuseitendicke 16 mm)
- ▶ Geeignet für die Nutzung im Außenbereich nach DIN EN 1670, Klasse 3
- ▶ Belastbarkeit nach EN 15338, Level 3
- ▶ Stückveredelt
- ▶ Für den Outdooreinsatz empfehlen wir Edelstahlschrauben (siehe Seite 14)

## Garniturverpackung

Nennlänge / Schubkastenlänge NL mm	Bestell-Nr. / Komfoteigenschaften Push to open	VE	Preis
470	9 314 622	1 GN	
520	9 314 624	1 GN	

## Großverpackung

Nennlänge / Schubkastenlänge NL mm	Bestell-Nr. / Komfoteigenschaften / Anschlagseite		VE	Preis
	links	rechts		
470	9 311 546	9 311 547	16 St.	
520	9 314 055	9 314 056	16 St.	

## Synchronisation für Quadro Compact mit Push to open

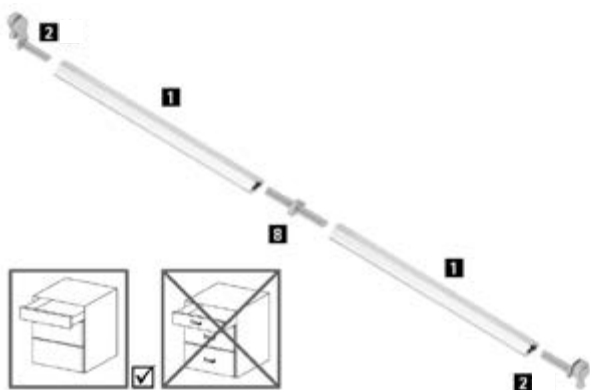

Beim Einsatz von Schubkästen größer als 600 mm empfehlen wir den Einsatz einer Synchronisationsstange:

- ▶ Zum Selbstablängen, Länge 1097 mm
- ▶ Aluminium eloxiert

Verbinder:

- ▶ Zur Verlängerung / Verschnittoptimierung der Synchronisationsstange
- ▶ Kunststoff grau

Artikel	Bestell-Nr.	VE	Preis
<b>1</b> Synchronisationsstange	9 219 967	100 St.	
<b>2</b> Adapter Typ A	9 219 966	200 St.	
<b>8</b> Verbinder	9 221 295	20 St.	

# Innenorganisation für Schubkästen und Innenschubkästen

- ▶ Für Schubkastensystem InnoTech Atira
- ▶ OrgaTray 590



- ▶ Kunststoffbesteck- und Utensilieneinsatz
- ▶ Abgestimmt auf Standardkorpusbreite 300 - 1000 mm
- ▶ Für Zargentiefe 470 mm
- ▶ Für Zargenhöhe 70 mm
- ▶ Klima, Form und Bruch beständig bei 24h, 70°C und kalt bei -30°C, freier Fall 1m

## OrgaTray 590

Korpusbreite mm	Bestell-Nr. / Farbe / Nennlänge mm								
	silber			weiß			anthrazit		
	470	VE	Preis	470	VE	Preis	470	VE	Preis
300	9 194 886	1 St.		9 194 897	1 St.		9 194 908	1 St.	
400	9 194 887	1 St.		9 194 898	1 St.		9 194 909	1 St.	
450	9 194 888	1 St.		9 194 899	1 St.		9 194 910	1 St.	
500	9 194 889	1 St.		9 194 900	1 St.		9 194 911	1 St.	
550	9 194 890	1 St.		9 194 901	1 St.		9 194 912	1 St.	
600	9 194 891	1 St.		9 194 902	1 St.		9 194 913	1 St.	
800	9 194 892	1 St.		9 194 903	1 St.		9 194 914	1 St.	
900	9 194 893	1 St.		9 194 904	1 St.		9 194 915	1 St.	
1000	9 194 894	1 St.		9 194 905	1 St.		9 194 916	1 St.	

## Einteilung

NL	T	Einteilungsschemata									
420	412	[Diagramm: Ein einzelnes Modul mit einer Nennlänge von 420 mm und einer Tiefe von 412 mm]									
470	462	[Diagramm: Ein einzelnes Modul mit einer Nennlänge von 470 mm und einer Tiefe von 462 mm]									
B	KB	207	307	357	407	457	507	707	807	907	
		300	400	450	500	550	600	800	900	1000	
NL = Nennlänge    T = Tiefe    B = Breite    KB = Korpusbreite											

# Innenorganisation für Schubkästen und Innenschubkästen

- ▶ Für Schubkastensystem InnoTech Atira
- ▶ OrgaTray 490



- ▶ Kunststoffbesteck- und Utensilieneinsatz
- ▶ Breitenvariabel einsetzbar ab Korpusbreite 450 mm
- ▶ Ab Korpusbreiten 800 mm 2 Stück einsetzbar
- ▶ Für Zargentiefe 470 mm und 520 mm
- ▶ Für Zargenhöhe 70 mm
- ▶ Klima, Form und Bruch beständig bei 24h, 70°C und kalt bei -30°C, freier Fall 1m

## OrgaTray 490

Nennlänge mm	Bestell-Nr. / Farbe			VE	Preis
	silber	weiß	anthrazit		
470	9 207 241	9 207 243	9 207 246	1 St.	
520	9 207 242	9 207 245	9 207 247	1 St.	

## Einteilung

NL 470	T 462		NL 520	T 512	
B	324		B	324	
KB	≥ 450		KB	≥ 450	

NL = Nennlänge    T = Tiefe    B = Breite    KB = Korpusbreite

## Hinweis

- ▶ Weitere Innenorganisationselemente und Zubehör erhältlich auf Anfrage

# Abfallsysteme für InnoTech Atira Schubkastensystem

- ▶ Abfallsysteme hinter Blenden
- ▶ InnoTech Pull



- ▶ Oberlaufender Abfallsammler für InnoTech Atira Schubkasten, Höhe 70 mm
- ▶ Anstatt des Schubkastenbodens wird der InnoTech Pull Rahmen eingesetzt
- ▶ Rahmen individuell mit verschiedenen Eimern und Zubehör bestückbar
- ▶ InnoTech Atira Schubkastenkomponenten oder Sets bitte separat bestellen
- ▶ Klima, Form und Bruch beständig bei 24h, 90°C und kalt bei -30°C, freier Fall 1m
- ▶ Stahl pulverbeschichtet anthrazit

Set besteht aus:

- ▶ 1 Stück Einbaurahmen inklusive Blendenstütze und Deckel
- ▶ Befestigungsmaterial
- ▶ Für den Outdooreinsatz empfehlen wir den Einsatz von Edelstahlschrauben, siehe Bestellnummern **9 338 472** und **9 338 473**

## InnoTech Pull Rahmen

Für Korpusbreite mm	Typ	Bestell-Nr. / Nennlänge mm	VE	Preis
		<b>470</b>		
300		<b>9 279 409</b>	1 Set	
400		<b>9 279 410</b>	1 Set	
450		<b>9 279 411</b>	1 Set	
500		<b>9 279 412</b>	1 Set	
600		<b>9 279 413</b>	1 Set	
600	600 - 2 (für 2 x 40 l)	<b>9 279 414</b>	1 Set	

## Aufteilungen

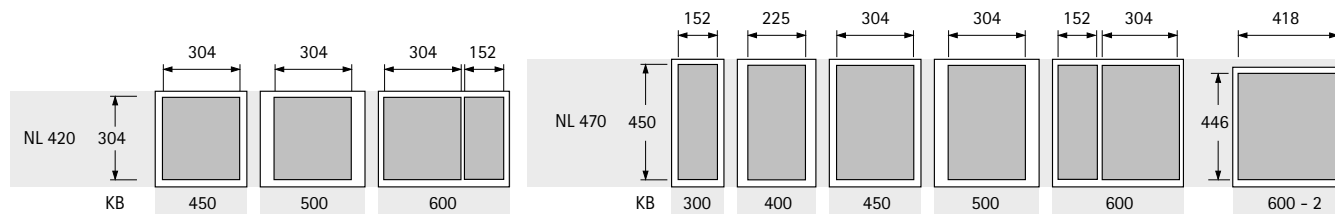

NL = Nennlänge KB = Korpusbreite

## Planungsmaße

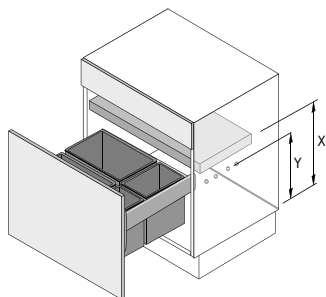

Eimer Höhe mm	X mm	Y mm
295	395	295
460	560	460
505	605	505

# Abfallsysteme für InnoTech Atira Schubkastensystem

## ► Zubehör

### ► Eimer und Deckel für InnoTech Pull Rahmen, Edelstahlschrauben

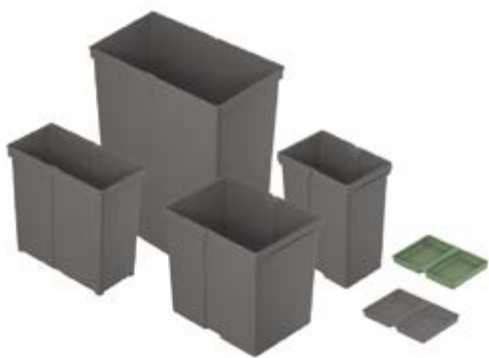

- Für die individuelle Bestückung des InnoTech Pull Rahmens
- Kunststoffeimer mit stabilem Doppelbügel
- Alle Eimer werden standardmäßig ohne Deckel geliefert
- Deckel sind separat zu bestellen, siehe unten
- Die unten angegebenen Deckelhöhen sind Gesamtmaße, die Auflagehöhe für alle Einzeldeckel beträgt 2 mm
- Klima, Form und Bruch beständig bei 24h, 90°C und kalt bei -30°C, freier Fall 1m

## Eimer

Artikel	Material / Oberfläche	Breite mm	Tiefe	Höhe mm	Bestell-Nr.	VE	Preis
Eimer	Kunststoff anthrazit	152	152	295	<b>9 279 389</b>	1 St.	
Eimer	Kunststoff anthrazit	152	225	295	<b>9 279 390</b>	1 St.	
Eimer	Kunststoff anthrazit	152	304	295	<b>9 279 391</b>	1 St.	
Eimer	Kunststoff anthrazit	225	304	295	<b>9 279 392</b>	1 St.	
Eimer	Kunststoff anthrazit	225	304	460	<b>9 279 393</b>	1 St.	
Eimer	Kunststoff anthrazit	223	418	505	<b>9 279 394</b>	1 St.	

## Deckel

Artikel	Material / Oberfläche	Breite mm	Tiefe	Höhe mm	Bestell-Nr.	VE	Preis
Deckel	Kunststoff anthrazit	152	152	21	<b>9 279 395</b>	1 St.	
Deckel	Kunststoff anthrazit	152	225	21	<b>9 279 396</b>	1 St.	
Deckel	Kunststoff grün	152	225	21	<b>9 132 382</b>	1 St.	
Deckel	Kunststoff anthrazit	152	304	21	<b>9 279 397</b>	1 St.	
Deckel  /	Kunststoff anthrazit	225	304	21	<b>9 279 398</b>	1 St.	
Deckel	Kunststoff anthrazit	223	418	21	<b>9 279 399</b>	1 St.	

## Spanplattenschrauben, Panhead



- PZ-Kreuzschlitz
- Edelstahl

Artikelversion	Abmessungen mm	Bestell-Nr.	VE	Preis
Panheadschraube	ø 4 x 12	<b>9 338 472</b>	200 St.	
Panheadschraube	ø 4 x 16	<b>9 338 473</b>	200 St.	

# Abfallsysteme für InnoTech Atira Schubkastensystem

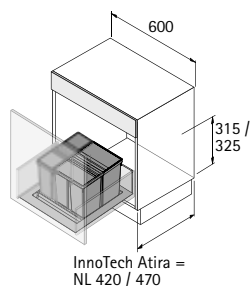

- ▶ Abfallsysteme hinter Blenden
- ▶ Bin.it Prime

## Bin.it Prime 600



- ▶ Zum Einstellen in Frontauszug für InnoTech Atira, Nennlänge (NL) 470 mm
- ▶ Für Schrankbreite 600 mm
- ▶ Fassungsvermögen 37 Liter
- ▶ Einbauhöhe ab Oberkante Korpusunterboden für Innotech Atira 315 mm
- ▶ Einbauhöhe 297 mm ab Oberkante Schubkastenboden
- ▶ Einlegewanne Höhe 45 mm
- ▶ Einlegewanne zuschneidbar, Zuschnittmaße:  
max. Breite 540 mm, max. Tiefe 490 mm  
min. Breite 430 mm, min. Tiefe 399 mm
- ▶ Einlegewanne, Eimer und Deckel Kunststoff anthrazit
- ▶ Klima, Form und Bruch beständig bei 24h, 90°C und kalt bei -30°C, freier Fall 1m

Set besteht aus:

- ▶ 2 Stück Eimer mit Deckel  + 
- ▶ 1 Stück Einlegewanne

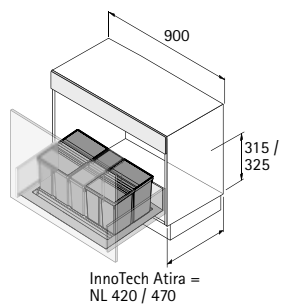

Bestell-Nr.	VE	Preis
9 220 394	1 Set	

## Bin.it Prime 900



- ▶ Zum Einstellen in Frontauszug für InnoTech Atira, Nennlänge (NL) 470 mm
- ▶ Für Schrankbreite 900 mm
- ▶ Fassungsvermögen 63 Liter
- ▶ Einbauhöhe ab Oberkante Korpusunterboden für Innotech Atira 315 mm
- ▶ Einbauhöhe 297 mm ab Oberkante Schubkastenboden
- ▶ Einlegewanne Höhe 45 mm
- ▶ Einlegewanne zuschneidbar, Zuschnittmaße:  
max. Breite 840 mm, max. Tiefe 490 mm  
min. Breite 730 mm, min. Tiefe 399 mm
- ▶ Einlegewanne, Eimer und Deckel Kunststoff anthrazit
- ▶ Klima, Form und Bruch beständig bei 24h, 90°C und kalt bei -30°C, freier Fall 1m

Set besteht aus:

- ▶ 3 Stück Eimer mit Deckel  +  + 
- ▶ 1 Stück Einlegewanne

Bestell-Nr.	VE	Preis
9 220 395	1 Set	

# Abfallsysteme für InnoTech Atira Schubkastensystem

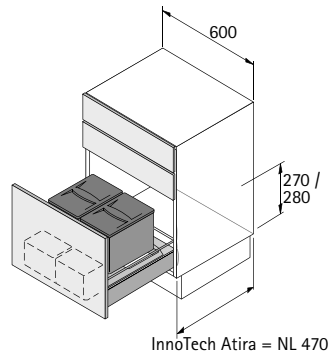

- ▶ Abfallsysteme hinter Blenden
- ▶ Bin.it Flex

## Bin.it Flex 600



- ▶ Zum Einstellen in Frontauszug für InnoTech Atira, Nennlänge (NL) 470 mm
- ▶ Für Schrankbreite 600 mm
- ▶ Fassungsvermögen 24 Liter
- ▶ Einbauhöhe ab Oberkante Korpusunterboden für Innotech Atira 270 mm
- ▶ Einbauhöhe 230 mm ab Oberkante Schubkastenboden
- ▶ Einlegewanne Höhe 45 mm
- ▶ Einlegewanne zuschneidbar, Zuschnittmaße: max. Breite 540 mm, max. Tiefe 490 mm min. Breite 503 mm, min. Tiefe 422 mm
- ▶ Einlegewanne, Eimer und Deckel Kunststoff grau
- ▶ Ablageschalen Kunststoff transluzent
- ▶ Klima, Form und Bruch beständig bei 24h, 90°C und kalt bei -30°C, freier Fall 1m

Set besteht aus:

- ▶ 2 Stück Eimer mit Deckel  + 
- ▶ 2 Stück Ablageschalen
- ▶ 1 Stück Einlegewanne

Bestell-Nr.	VE	Preis
9 132 349	1 Set	

## Bin.it Flex 900

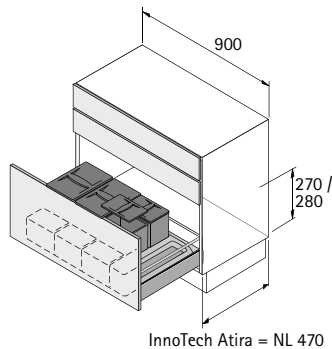

- ▶ Zum Einstellen in Frontauszug für InnoTech Atira, Nennlänge (NL) 470 mm
- ▶ Für Schrankbreite 900 mm
- ▶ Fassungsvermögen 35 Liter
- ▶ Einbauhöhe ab Oberkante Korpusunterboden für Innotech Atira 270 mm
- ▶ Einbauhöhe 230 mm ab Oberkante Schubkastenboden
- ▶ Einlegewanne Höhe 45 mm
- ▶ Einlegewanne zuschneidbar, Zuschnittmaße: max. Breite 840 mm, max. Tiefe 490 mm min. Breite 803 mm, min. Tiefe 422 mm
- ▶ Einlegewanne, Eimer und Deckel Kunststoff grau
- ▶ Ablageschalen Kunststoff transluzent
- ▶ Klima, Form und Bruch beständig bei 24h, 90°C und kalt bei -30°C, freier Fall 1m

Set besteht aus:

- ▶ 4 Stück Eimer mit Deckel  +  +  + 
- ▶ 3 Stück Ablageschalen
- ▶ 1 Stück Einlegewanne

Bestell-Nr.	VE	Preis
9 132 350	1 Set	

# Abfallsysteme

- ▶ Einbauabfallsammler
- ▶ Bio Box

## Bio Box



- ▶ Praktischer Bio-Müllbehälter
- ▶ Kann an die Front (max. 20 mm Frontdicke) oder einen Stangengriff angehängt oder direkt auf der Arbeitsplatte platziert werden
- ▶ Spülmaschinengeeignet
- ▶ Fassungsvermögen 5 Liter
- ▶ Breite 250 mm  
Tiefe 188 mm  
Höhe 184 mm
- ▶ Eimer Kunststoff weiß, Deckel Kunststoff grau transluzent
- ▶ Klima, Form und Bruch beständig bei 24h, 90°C und kalt bei -30°C, freier Fall 1m

Bestell-Nr.	VE	Preis
9 207 654	1 St.	



## Gasflaschen Auszug

- ▶ Quadro Compact Führungssystem – Bodenmontage
- ▶ Vollauszug, Belastbarkeit 40 kg

### Quadro Compact mit Silent System, 40 kg



- ▶ Mit integriertem Dämpfungssystem **Silent System**
- ▶ Aufschiebmontage
- ▶ Geeignet für die Nutzung im Außenbereich nach DIN EN 1670, Klasse 3
- ▶ Belastbarkeit nach EN 15338, Level 3
- ▶ Stückveredelt
- ▶ Für den Outdooreinsatz empfehlen wir Edelstahlschrauben

Nennlänge / Schubkastenlänge NL mm	Bestell-Nr.	VE	Preis
470	<b>9 338 462</b>	1 GN	

### Schnäpper für Tablarbodenanwendung

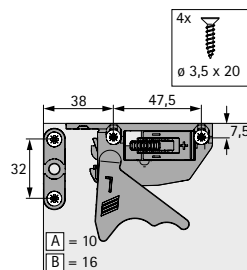

- ▶ Stufenlose Höhenverstellung bis + 2 mm
- ▶ Kunststoff schwarz

Anschlagseite	Bestell-Nr.	VE	Preis
links	<b>9 117 483</b>	100 St.	
rechts	<b>9 117 485</b>	100 St.	
links / rechts	<b>9 117 492</b>	5 GN	

### Aufsteckhalter



- ▶ Für Schubkästen mit bündigem Boden / Tablarböden
- ▶ Bodenlänge verringert sich um 10 mm (NL - 10 mm)
- ▶ Kunststoff

Montageposition	Farbe	Bestell-Nr.	VE	Preis
vorne	beige	<b>0 047 216</b>	200 St.	
hinten	weiß	<b>0 073 213</b>	200 St.	

### Direktbefestigungsschrauben



- ▶ Senkkopf
- ▶ PZ-Kreuzschlitz
- ▶ Verzinkt

Abmessungen mm	Bestell-Nr.	VE	Preis
ø 6,3 x 14	<b>0 051 265</b>	200 St.	

### Spanplattenschrauben, Senkkopf



- ▶ Senkkopf
- ▶ PZ-Kreuzschlitz
- ▶ Edelstahl

Abmessungen mm	Bestell-Nr.	VE	Preis
ø 4 x 16	<b>9 338 501</b>	200 St.	

# Edelstahlscharnier, Montageplatten

- ▶ Veosys
- ▶ Zubehör, Schrauben

## Veosys 105° - Edelstahlscharnier, Öffnungswinkel 105°, Bohrbild TH 52 x 5,5 mm

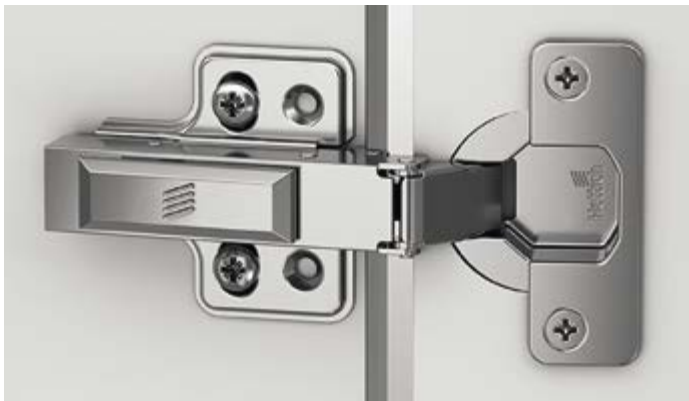

- ▶ Automatikscharnier mit Aufklipptechnik und integrierter Dämpfung
- ▶ Für Senkkopfschrauben  $\varnothing 4 \times 16$  mm\*
- ▶ Qualitätseinstufung nach EN 15570, Level 2
- ▶ Korrosionsbeständig 120h NSS nach DIN EN ISO 9227
- ▶ Für Türdicke 14 - 22 mm
- ▶ Topfdurchmesser 35 mm
- ▶ Topftiefe 11,5 mm
- ▶ Edelstahl
- ▶ Für den Outdooreinsatz empfehlen wir Edelstahlschrauben

Bohrbild

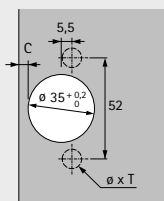

voll vorliegend  
(Basis B 11,5 mm)

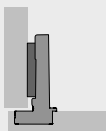

halb vorliegend  
(Basis B 3 mm)

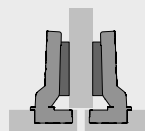

einliegend  
(Basis B -6,5 mm)

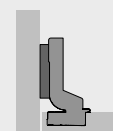

## Mit integrierter Dämpfung, mit Schließautomatik

Topfmontage	Befestigungsbohrung $\varnothing \times T$ mm	voll vorliegend			halb vorliegend			einliegend		
		Bestell-Nr.	VE	Preis	Bestell-Nr.	VE	Preis	Bestell-Nr.	VE	Preis
zum Anschrauben	-	<b>9 289 590</b>	200 St.		<b>9 289 592</b>	200 St.		<b>9 289 595</b>	200 St.	

## Kreuzmontageplatte zum Anschrauben

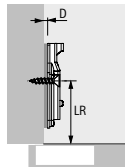

- ▶ Für Senkkopfschrauben  $\varnothing 4 \times 16$  mm\*
- ▶ Qualitätseinstufung nach EN 15570, Level 2
- ▶ Korrosionsbeständig 120h NSS nach DIN EN ISO 9227
- ▶ Lochabstand 32 mm
- ▶ Langloch-Höhenverstellung  $\pm 3$  mm
- ▶ Edelstahl

Lochreihenabstand LR mm	Bestell-Nr. / Distanz D mm		VE	Preis
	0,0	2,0		
37	<b>9 289 598</b>	<b>9 289 609</b>	200 St.	

## Spanplattenschrauben, Senkkopf



- ▶ Senkkopf
- ▶ PZ-Kreuzschlitz
- ▶ Edelstahl

Abmessungen mm	Bestell-Nr.	VE	Preis
$\varnothing 4 \times 16$ (Scharnier und Montageplatte)*	<b>9 338 501</b>	200 St.	

\* Die Schraubenlänge ist eine Empfehlung und kann in Abhängigkeit der Möbellösung abweichen. Der feste Sitz der Schraube ist durch den Verarbeiter sicherzustellen.

# Edelstahlscharnier

- ▶ Veosys
- ▶ Zubehör, Abdeckkappen, Adapter

## Abdeckkappe für Veosys Scharnierarm



- ▶ Einsetzbar mit Veosys
- ▶ Edelstahl

Ausführung	Bestell-Nr.	VE	Preis
geprägt mit Hettich Logo	<b>9 289 610</b>	200 St.	
neutral	<b>9 289 611</b>	200 St.	

## Adapter zur Reduzierung der Bohrtiefe

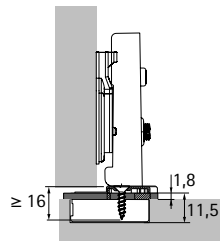

- ▶ Zur Reduzierung der erforderlichen Tiefe der Topfbohrung bei dünnen oder stark gesofteten Türen
- ▶ Einsetzbar mit Scharnertopf zum Anschrauben
- ▶ Der Spalt zwischen Korpus und Tür vergrößert sich um die Dicke des Adapters
- ▶ Befestigung mit Senkkopfschrauben  $\varnothing 4 \times 16 \text{ mm}^*$
- ▶ Kunststoff transparent

Ausführung	Dicke mm	Bestell-Nr.	VE	Preis
für Bohrbild TH	1,8	<b>9 306 263</b>	50 St.	

## Paralleladapter für Kreuzmontageplatten

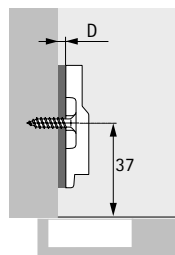

- ▶ Zur Erhöhung der Montageplattendistanz
- ▶ Stapelbar
- ▶ Ein Probeanschlag wird empfohlen
- ▶ Kunststoff grau

Distanz D mm	Bestell-Nr.	VE	Preis
3,0	<b>9 289 695</b>	50 St.	

Einsetzbar mit Veosys Kreuzmontageplatten zum Anschrauben; Schraubenlänge abhängig vom individuellen Aufbau

\* Die Schraubenlänge ist eine Empfehlung und kann in Abhängigkeit der Möbellösung abweichen. Der feste Sitz der Schraube ist durch den Verarbeiter sicherzustellen.

## ComfortSpin



- ▶ Drehteller zum optimalen Nutzen und Befüllen von Stauraum
- ▶ Für den Einsatz im Kühlschrank oder Möbel (auch im Außenbereich)
- ▶ Kunststoff
- ▶ Inklusive Befestigungsmaterial  
(Für den Outdooreinsatz empfehlen wir Edelstahlschrauben)

Farbe	Bestell-Nr.	VE	Preis
anthrazit	<b>9 325 329</b>	1 St.	
transparent	<b>9 325 328</b>	1 St.	

## Spanplattenschrauben, Panhead



- ▶ Panhead
- ▶ PZ-Kreuzschlitz
- ▶ Edelstahl

Abmessungen mm	Bestell-Nr.	VE	Preis
ø 4 x 16	<b>9 338 473</b>	200 St.	

## Hinweis

- Geeignet für die Nutzung im Außenbereich nach DIN EN 1670, Klasse 3 (für alle gezeigten ProDecor Griffe und Knöpfe). Für den Outdooreinsatz empfehlen wir Edelstahlschrauben.

## Guarani

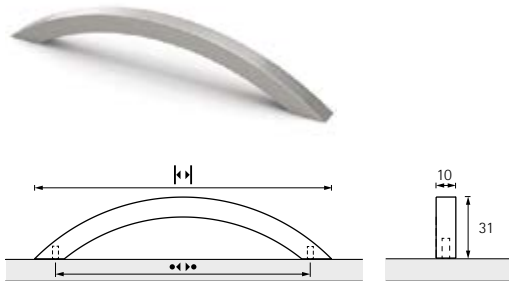

Ausführung	Bestell-Nr.	VE	Preis
Edelstahl gebürstet BA128 / L149	<b>9 208 046</b>	40 St.	
Edelstahl gebürstet BA160 / L181	<b>9 208 047</b>	50 St.	
Edelstahl gebürstet BA192 / L223	<b>9 208 048</b>	50 St.	
Edelstahl gebürstet BA224 / L259	<b>9 208 049</b>	50 St.	

## Narona

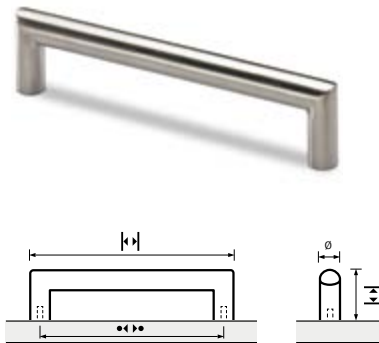

Ausführung	Bestell-Nr.	VE	Preis
Edelstahl gebürstet BA96 / Ø12	<b>9 070 970</b>	50 St.	
Edelstahl gebürstet BA128 / Ø12	<b>9 070 973</b>	25 St.	
Edelstahl gebürstet BA160 / Ø12	<b>9 070 975</b>	40 St.	
Edelstahl gebürstet BA192 / Ø12	<b>9 070 992</b>	40 St.	
Edelstahl gebürstet BA224 / Ø12	<b>9 203 963</b>	40 St.	
Edelstahl gebürstet BA288 / Ø12	<b>9 070 995</b>	50 St.	
Edelstahl gebürstet BA320 / Ø12	<b>9 070 998</b>	50 St.	
Edelstahl gebürstet BA352 / Ø12	<b>9 070 977</b>	25 St.	
Edelstahl gebürstet BA384 / Ø12	<b>9 070 979</b>	25 St.	
Edelstahl gebürstet BA480 / Ø12	<b>9 071 000</b>	25 St.	
Edelstahl gebürstet BA640 / Ø12	<b>9 071 010</b>	15 St.	
Edelstahl gebürstet BA763 / Ø12	<b>9 071 013</b>	15 St.	

## Vada

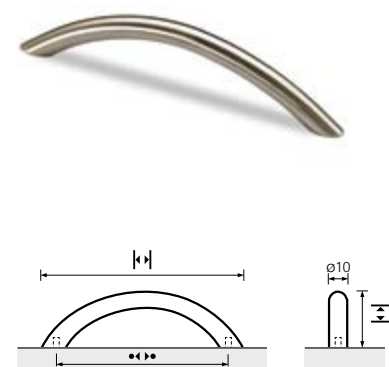

Ausführung	Bestell-Nr.	VE	Preis
Edelstahl gebürstet BA64 / Ø10	<b>9 070 440</b>	75 St.	
Edelstahl gebürstet BA96 / Ø10	<b>9 070 446</b>	50 St.	
Edelstahl gebürstet BA128 / Ø10	<b>9 070 501</b>	50 St.	
Edelstahl gebürstet BA160 / Ø10	<b>9 070 451</b>	50 St.	
Edelstahl gebürstet BA192 / Ø10	<b>9 070 457</b>	50 St.	
Edelstahl gebürstet BA224 / Ø10	<b>9 070 504</b>	50 St.	
Edelstahl gebürstet BA256 / Ø10	<b>9 070 466</b>	50 St.	
Edelstahl gebürstet BA288 / Ø10	<b>9 070 509</b>	50 St.	
Edelstahl gebürstet BA320 / Ø10	<b>9 070 481</b>	50 St.	
Edelstahl gebürstet BA352 / Ø10	<b>9 070 494</b>	50 St.	

## Asopus

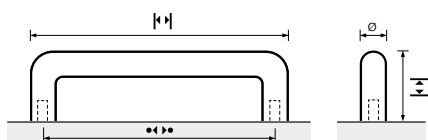

Ausführung	Bestell-Nr.	VE	Preis
Edelstahl gebürstet BA64 / ø8	9 070 096	50 St.	
Edelstahl gebürstet BA96 / ø8	9 069 942	50 St.	
Edelstahl gebürstet BA128 / ø8	9 070 101	50 St.	
Edelstahl gebürstet BA96 / ø10	9 069 815	50 St.	
Edelstahl gebürstet BA128 / ø10	9 069 818	50 St.	
Edelstahl gebürstet BA160 / ø10	9 070 124	75 St.	
Edelstahl gebürstet BA192 / ø10	9 070 420	50 St.	
Edelstahl gebürstet BA224 / ø10	9 069 821	50 St.	
Edelstahl gebürstet BA320 / ø10	9 069 865	50 St.	
Edelstahl gebürstet BA352 / ø10	9 070 421	25 St.	
Edelstahl gebürstet BA96 / ø12	9 070 102	50 St.	
Edelstahl gebürstet BA128 / ø12	9 070 103	50 St.	
Edelstahl gebürstet BA160 / ø12	9 070 117	50 St.	
Edelstahl gebürstet BA192 / ø12	9 070 105	50 St.	
Edelstahl gebürstet BA224 / ø12	9 070 118	50 St.	
Edelstahl gebürstet BA320 / ø12	9 070 119	50 St.	
Edelstahl gebürstet BA352 / ø12	9 070 111	25 St.	
Edelstahl gebürstet BA480 / ø12	9 070 120	25 St.	
Edelstahl gebürstet BA704 / ø12	9 070 122	25 St.	

## Narni

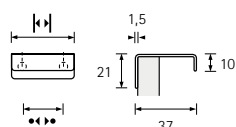

Ausführung	Bestell-Nr.	VE	Preis
Edelstahl gebürstet BA20 / L30	9 995 574	75 St.	
Edelstahl gebürstet BA50 / L60	9 158 400	50 St.	
Edelstahl gebürstet BA80 / L90	9 206 741	50 St.	

## Aboa

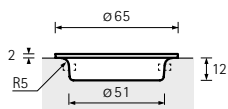

Ausführung	Bestell-Nr.	VE	Preis
Edelstahl gebürstet ø65	9 070 138	25 St.	

## Onex

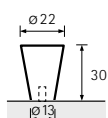

Ausführung	Bestell-Nr.	VE	Preis
Edelstahl gebürstet ø22	9 113 565	100 St.	

## Agrinum



Ausführung	Bestell-Nr.	VE	Preis
Edelstahl gebürstet ø14	9 070 263	200 St.	
Edelstahl gebürstet ø18	9 070 264	125 St.	

## Monacum



Ausführung	Bestell-Nr.	VE	Preis
Edelstahl gebürstet ø10	<b>9 070 957</b>	200 St.	
Edelstahl gebürstet ø14	<b>9 070 958</b>	150 St.	

## Danum



Ausführung	Bestell-Nr.	VE	Preis
Edelstahl gebürstet ø20	<b>9 070 744</b>	150 St.	
Edelstahl gebürstet ø25	<b>9 070 740</b>	125 St.	
Edelstahl gebürstet ø30	<b>9 070 735</b>	75 St.	

## Sion

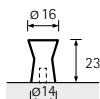

Ausführung	Bestell-Nr.	VE	Preis
Edelstahl gebürstet ø16	<b>9 113 564</b>	100 St.	

## Spalatum

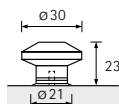

Ausführung	Bestell-Nr.	VE	Preis
Edelstahl gebürstet ø30	<b>9 070 580</b>	100 St.	

## Sipontum

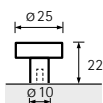

Ausführung	Bestell-Nr.	VE	Preis
Edelstahl gebürstet ø25	<b>9 070 568</b>	75 St.	

## Serbinum

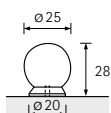

Ausführung	Bestell-Nr.	VE	Preis
Edelstahl gebürstet ø25	<b>9 070 562</b>	75 St.	

## Arnum

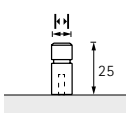

Ausführung	Bestell-Nr.	VE	Preis
Edelstahl gebürstet 10 x 10 mm	<b>9 208 071</b>	150 St.	
Edelstahl gebürstet 12 x 12 mm	<b>9 208 072</b>	150 St.	

## Griff-Befestigungsschrauben



- ▶ Gewinde M4
- ▶ Kreuz- und Doppelschlit
- ▶ Stahl verzinkt

Länge mm	Bestell-Nr.	VE	Preis
20	<b>0 071 548</b>	50 St.	
22	<b>0 071 549</b>	50 St.	
24	<b>0 071 555</b>	50 St.	
26	<b>0 071 556</b>	50 St.	
30	<b>0 071 558</b>	50 St.	
32	<b>0 071 559</b>	50 St.	

## Spanlattenschrauben, Panhead - für CargoPlus Drahtboden für InnoTech Atira Schubkastensystem



- ▶ Schraube für Rückwandverbinder und CargoPlus Drahtboden, Zargenhöhe 70 mm
- ▶ Panhead
- ▶ PZ-Kreuzschlitz
- ▶ Edelstahl

Abmessungen mm	Bestell-Nr.	VE	Preis
ø 3,5 x 12	<b>9 338 474</b>	200 St.	

- ▶ Schraube für Rückwandverbinder, Zargenhöhe 70 mm
- ▶ Panhead
- ▶ PZ-Kreuzschlitz
- ▶ Edelstahl

Abmessungen mm	Bestell-Nr.	VE	Preis
ø 3,5 x 20	<b>9 338 475</b>	200 St.	

## Spanlattenschrauben, Senkkopf - für InnoTech Atira Schubkastensystem



- ▶ Schrauben für Frontbefestigung für Zarge zum Anschrauben
- ▶ Senkkopf
- ▶ PZ-Kreuzschlitz
- ▶ Edelstahl

Abmessungen mm	Bestell-Nr.	VE	Preis
ø 3,5 x 25	<b>9 338 476</b>	200 St.	

- ▶ Schraube für Rückwand- / Bodenbefestigung ab Korpusbreite 600
- ▶ Senkkopf
- ▶ PZ-Kreuzschlitz
- ▶ Edelstahl

Abmessungen mm	Bestell-Nr.	VE	Preis
ø 3,5 x 30	<b>9 338 477</b>	200 St.	

## Spanlattenschraube, Senkkopf - für Quadro Compact Führungssystem, Veosys Scharniere und Montageplatten



- ▶ Senkkopf
- ▶ PZ-Kreuzschlitz
- ▶ Edelstahl

Abmessungen mm	Bestell-Nr.	VE	Preis
ø 4 x 16	<b>9 338 501</b>	200 St.	

## Spanplattenschrauben, Panhead - für Abfallsysteme für InnoTech Atira Pull, ComfortSpin Drehteller



- ▶ Panhead
- ▶ PZ-Kreuzschlitz
- ▶ Edelstahl

Abmessungen mm	Bestell-Nr.	VE	Preis
ø 4 x 12	<b>9 338 472</b>	200 St.	
ø 4 x 16	<b>9 338 473</b>	200 St.	



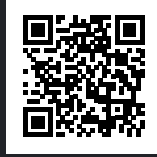

IT'S ALL  
IN HETTICH