

NKW 20 26 SPEZIAL

HEAVY EDITION!



Das Werkzeug



Wir feiern

10

JAHRE
NKW SPEZIAL

Starkes Werkzeug für starke Maschinen!



10 JAHRE NKW SPEZIAL – STARK. PRÄZISE. UNAUFHALTSAM.

Seit 10 Jahren steht das HAZET Nkw-Programm für kraftvolle Lösungen im Schwerlastbereich. Entwickelt für höchste Belastung, gemacht für den harten Werkstattalltag. Zum Jubiläum zeigen wir, was echte Werkzeugkompetenz ausmacht: Kompakt, präzise und 100 % praxisnah. Jetzt im neuen Prospekt entdecken!



EFFIZIENTE NUTZUNG DER SCHUBLADEN BIS INS KLEINSTE DETAIL

Mit dem neuen HAZET Schubladen-Konfigurator lassen sich Werkstattwagen jetzt individuell und präzise bestücken. Das Online-Tool unterstützt Anwender dabei, HAZET Werkzeug Weichschaum-Einlagen optimal in den Schubladen zu platzieren – ganz bequem per Klick oder intuitiver Drag & Drop-Funktion.

Egal ob aktueller HAZET Werkstattwagen Assistent® oder frei definierte Schubladengröße: Der Konfigurator erkennt automatisch die verbleibende Fläche und zeigt ausschließlich passende Einlagen zur Auswahl an. Auch die gezielte Suche nach Einlagen mit spezieller Ausstattung – etwa Zangen, Schraubendrehern oder Steckschlüsseinsätzen – ist problemlos möglich.

So funktioniert es:

- ▶ Modell auswählen oder Maße der Schublade eingeben
- ▶ Passende Einlagen aus dem umfangreichen Sortiment positionieren
- ▶ Konfiguration speichern und als PDF oder Excel-Datei exportieren
- ▶ Zudem können die Konfigurationen ganz einfach an Fachhändler geschickt und die gewünschten Einlagen direkt bestellt werden

Ein besonderes Plus: Die gespeicherte Zusammenstellung lässt sich jederzeit über einen Link erneut aufrufen und anpassen.



Zum HAZET Schubladen-Konfigurator



Assistent®

Werkstattwagen Produktion

Made in Germany



- ▶ Modernste Steuerung und digitale Überwachung des Produktionsprozesses
- ▶ Scanner für automatische Bauteilerkennung

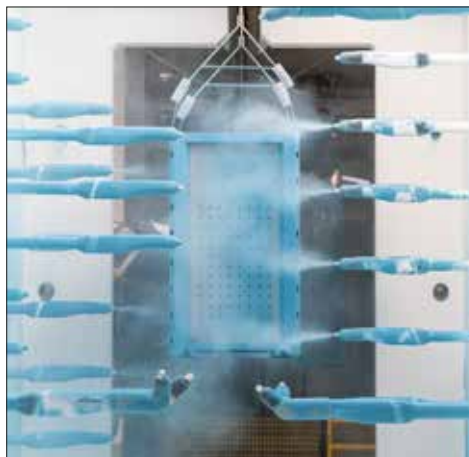

- ▶ Bis zu 29 Hochleistungs-Pulverpistolen
- ▶ Shuttles im 2,5 Minuten Takt

ZUKUNFT GEBAUT – PERFEKT BESCHICHTET!

Unsere neue Pulverbeschichtungsanlage setzt ein starkes Zeichen für unseren Remscheider Standort und unserer Unternehmensphilosophie, die auf einer hochmodernen und professionellen Fertigung **Made in Germany** basiert. Sie ergänzt sinnvoll unsere vollautomatischen Laser-/ Stanz- und Abkantzentren sowie unsere Schweißroboter.

Als eine der modernsten Anlagen Europas verleiht die Pulverbeschichtungsanlage vor allem unseren Werkstattwagen und Werkbänken der Marke Assistent® ihren charakteristischen, langlebigen Schutz. Und das bei gleichzeitig nachhaltigerem Ressourceneinsatz durch zukunftsorientierte Rückgewinnungssysteme für einen reduzierten Material- und Energieverbrauch.

Individuelle Farben:

- Bereits ab einer Produktion von einem Werkstattwagen können Sie eine individuelle Farbe wählen (Betrifft die Wagenfarbe des Korpus).
- Weitere Farben auf Anfrage

Abgedruckte Farben können vom Original RAL-Farbtönen abweichen

24 RAL Töne können kurzfristig umgesetzt werden. Weitere Farben auf Anfrage.

RAL1021		RAL5012		RAL7016	
RAL2002		RAL5013		RAL7021	
RAL3000		RAL5015		RAL7035	
RAL3002		RAL6005		RAL8022	
RAL3020		RAL6018		RAL9003	
RAL5005		RAL7004		RAL9005	
RAL5010		RAL7012		RAL9006	
RAL5011		RAL7015		RAL9016	

Ab 1 Stück erhältlich, Aufpreis Farbe



WERKSTATTWAGEN UND WERKBÄNKE

- ▶ Serie 179N – Passend für jede Anwendung: mit schmaler Breite von 785 mm bis zum XXL-Format mit einer Breite von 1.133 mm und einer Tiefe von bis zu 642 mm
- ▶ Extrem robuste Ausführung durch doppelwandige Konstruktion
- ▶ Sicheres Verriegelungs- und hochbelastbares Schubladenkonzept
- ▶ Abgedichtete Arbeitsflächen schützen Wageninneres
- ▶ Seitliche Zylinderschloss (auswechselbar)
- ▶ Zwei Knickschlüssel (nachbestellbar, inklusive Seriennummer)
- ▶ „Non-marking“ Rollen hinterlassen keine Spuren auf dem Boden
- ▶ Entwickelt und produziert von HAZET „Made in Germany“

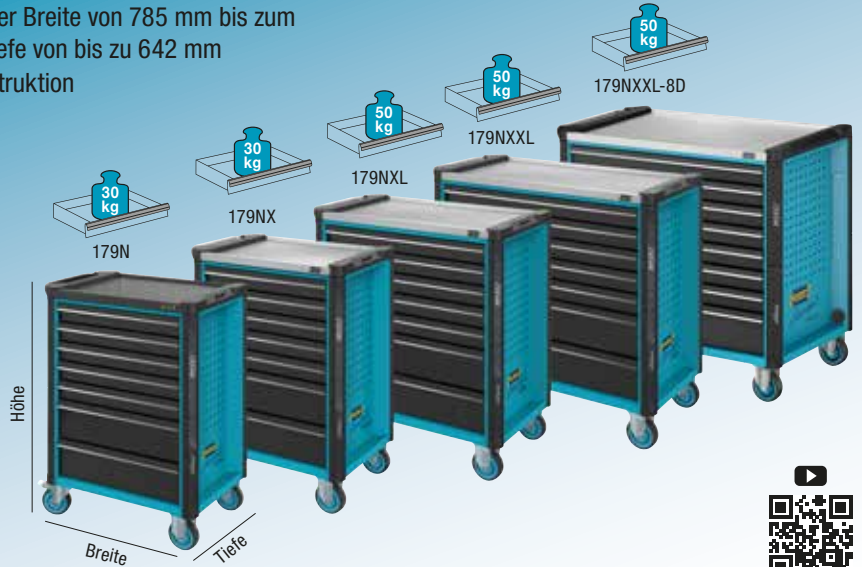

Assistent®

Made in Germany



179N

- Kunststoff-Arbeitsfläche

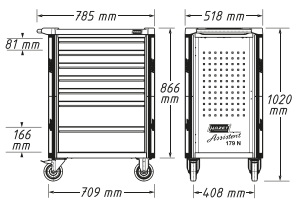

Made in Germany

HAZET No.	Anzahl Schubladen	EAN-No. 4000896 +
179N-6	6	214570
179N-7	7	214488
179N-8	8	214587
179N-9	9	220236

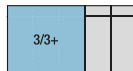

179NX

- Edelstahl-Arbeitsfläche

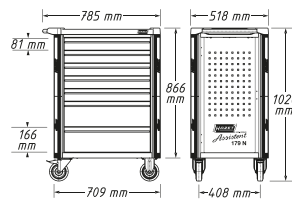

Made in Germany

HAZET No.	Anzahl Schubladen	EAN-No. 4000896 +
179NX-6	6	215560
179NX-7	7	215577
179NX-8	8	215584

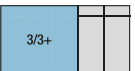

179NXL

- Edelstahl-Arbeitsfläche

Breite Ausführung

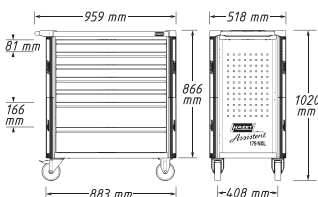

Made in Germany

HAZET No.	Anzahl Schubladen	EAN-No. 4000896 +
179NXL-6	6	215171
179NXL-7	7	215164
179NXL-8	8	215218

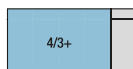

179NXXL

- Edelstahl-Arbeitsfläche

Extra breite Ausführung

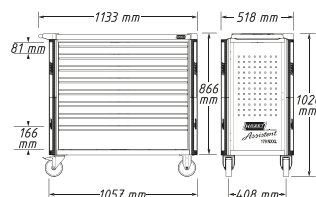

Made in Germany

HAZET No.	Anzahl Schubladen	EAN-No. 4000896 +
179NXXL-7	7	214624
179NXXL-8	8	214778

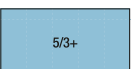

Stark. Robust. Gemacht für harte Einsätze!

179NWL

- Fahrbare Werkbank

Durchgehende Schubladenbreite!

100% Auszug mit kugelgelagerten Teleskop-Schienen – Selbstzug!

2 Lenkrollen mit Doppelstopp!

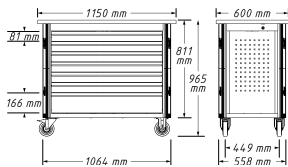

5/3+



30 mm Holz Multiplex-Birke Arbeitsfläche, beidseitig geölt, auswechselbar

NEU!



Seitlich auswechselbares Zylinderschloss mit 2 Knickschlüsseln (inkl. Seriennummer)

Made in Germany

HAZET No.	Ausstattung	EAN-No. 4000896 +
179NWL-7	6 flache Schubladen, 1 hohe Schublade	280544
179NWL-8	8 flache Schubladen	280568



179NXXL-8D

- Extratiefer Werkstattwagen

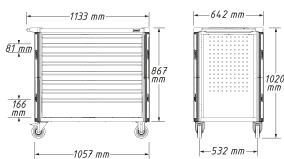

Made in Germany

HAZET No.	Seitliche Tür und Steckdosenleiste	Anzahl Schubladen	EAN-No. 4000896 +
179NXXL-8D	–	8	242931
179NXXL-8D/3	✓	8	245178

Servicewagen

- Säulen abschwenkbar



Made in Germany

HAZET No.	Länge x Breite x Höhe mm	Niedrigste Höhe mm	EAN-No. 4000896 +
① 166N	650 x 415 x 965	500	004959
② 166C	725 x 398 x 1098	642	072286

179NW

- Fahrbare Werkbank



30 mm Holz Multiplex-Birke Arbeitsfläche, beidseitig geölt, auswechselbar

3/3+ Schubladenbreite mit Regalteil

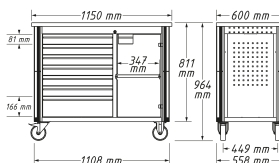

Made in Germany

HAZET No.	Ausstattung	EAN-No. 4000896 +
179NW-7	6 flache Schubladen, 1 hohe Schwerlast-Schublade und ein Regalteil	219629
179NW-8	8 flache Schubladen und ein Regalteil	222933



Servicewagen

3/3+ 3/3+



Made in Germany

HAZET No.	Länge x Breite x Höhe mm	Seitenwände	EAN-No. 4000896 +
① 167-3	890 x 542 x 899	–	205332
② 167-3S	888 x 541 x 899	✓	207206

179NW-7/320 mit 320 Profi-Werkzeugen



Perfekter Problemlöser – spart Zeit und Geld!

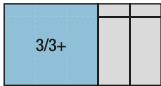

Inklusive
HiPer
90 Zähne · 4° ·
1000 Nm (1/2")

179NW-7/320
EAN-No. 4000896279043

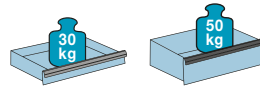

NEU!

320



179NW-7
Made in Germany
Breite Ausführung: 1150 mm

163-513/122N



30 mm Holz Multiplex-Birke
Arbeitsfläche, beidseitig geölt,
auswechselbar

Sortiment



163-526/41N



163-672/46



Inklusive
2128N-1



163-609/61



163-372/25



179NXL-8S1/515 mit 515 Profi-Werkzeugen

515

Inklusive
HiPer
90 Zähne · 4° ·
1000 Nm (1/2")

4/3+

163-644/266



163-646/61

s 6 x 7 – 34 x 36 mm, s 6 – 32 mm; s 10 – 22 mm,
 s 8 – 19 mm, 762-15, 762-16



163-647/45



163-650/60



NEU!

Edelstahl-
Arbeitsfläche
**ROST
frei**

Sortiment



179NXL-8S1
Made in Germany

Breite Ausführung: 959 mm



Made in Germany

**Inkl. neuem
3/4" Kraft Adapter,
Schnellwechsler**

Weitere Infos Seite 44 – 45

Made in Germany



762-15

Spannbereich:
33 mm
Länge: 150 mm

762-26

Spannbereich: 56 mm
Länge: 260 mm

Inkl. Zangenschlüssel

Weitere Infos Seite 16

179NXL-8S1/515
EAN-No. 4000896275915

163-645/45



163-648/38



179NXXL-8/399 mit 399 Profi-Werkzeugen

5/3+

Inklusive
HiPer
90 Zähne · 4° ·
1000 Nm (1/2")



Inklusive
2128N-1



163-481/194N



163-172x50



1020 mm
163-259/14



179NXXL-8
Made in Germany
Extra breit: 1133 mm

163-646/61 s 6 x 7 – 34 x 36 mm · s 6 – 32 mm;
s 10 – 22 mm · s 8 – 19 mm · 762-15, 762-26



163-674/15



Made in Germany



762-15
Spannbereich:
33 mm
Länge: 150 mm

762-26
Spannbereich: 56 mm
Länge: 260 mm

Inkl. Zangenschlüssel

Weitere Infos Seite 16

163-480/57N



163-380/4N



179NXXL-8/399
EAN-No. 4000896279128



163-479/26



163-382/3

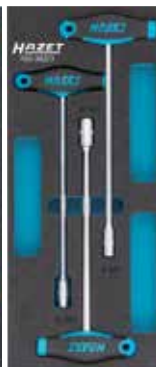



3/4" Steckschlüssel Satz

3/4" Umschaltknarre, ausziehbar

Weitere Infos Seite 19

20 3/4" 20 3/4"



Made in Germany

163-681/21
EAN-No. 4000896279326



NEU!

21

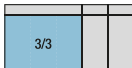

Ring-Maulschlüssel Satz

NEU!

37

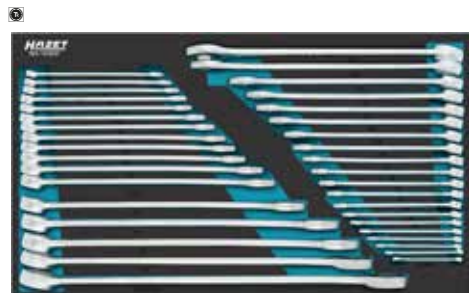

163-679/37
EAN-No. 4000896279388

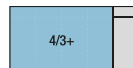

Schraubenschlüssel Satz

42

s 5,5 - 32 mm, s 8 - 32 mm



163-620/42
EAN-No. 4000896268962

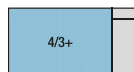

Schraubendreher Satz

35

35



Made in Germany
163-619/35
EAN-No. 4000896269716

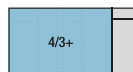

Zangen Satz

NEU!

12



163-678/12
EAN-No. 4000896279425



Werkzeug Satz

NEU!

37



163-680/37
EAN-No. 4000896279340



Schutzmatten

- Robuste PVC-Schutzmatte für Edelstahl-Arbeitsfläche
- Schwarz-mattierte, hochwertige Oberfläche
- Öl- und lösemittelbeständig
- Stärke: 2 mm

NEU!

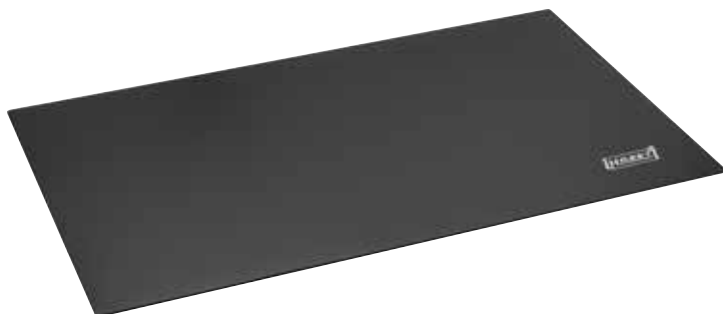

HAZET No.	Schutzmatte für Werkstattwagen "Assistent"	Maße (mm)	EAN-No. 4000896 +
179NX-39	179NX	439 x 554 x 2	279647
179NXL-39	179NXL	439 x 730 x 2	279623
179NXXL-39	179NXXL	439 x 904 x 2	279661
179NXXLD-39	179NXXL-D	564 x 904 x 2	279685

HAZET No.	Bezeichnung	EAN-No. 4000896 +
161N-3D	Kabeltrommel (ohne Halter)	237517
161N-3D/2	Kabeltrommel (inkl. Halter)	237654
161N-5D	Steckdosenleiste für 179NXXL-8D	245161
161T-176N/4	Trennblech Satz für flache Schublade	265619
161T-176N/4H	Trennblech Satz für hohe Schublade	265596
176N-26	Werkzeug-Lochwand für 176N-7	265633
176N-261	Montageschiene	265657
179-35	Dosenhalter, für 3 Dosen	141074
179N-21	Seitliche Tür für 179N · 179NX · 179NXL · 179NXXL	215553
179N-21D	Seitliche Tür für 179NXXL-8D	245154
179N-26	Werkzeug-Lochwand für 179N · 179NX	215522
179N-33	Papierkorb inkl. Halter	236206
179N-35	Dosenhalter, für mindestens 4 Dosen	224258
179N-40	Grundhalter für 179N · 179NX · 179NXL · 179NXXL · 179NXXL-8D	215591

HAZET No.	Bezeichnung	EAN-No. 4000896 +
179N-42	Laptop-Halter für 179N · 179NX · 179NXL · 179NXXL	215621
179N-45	Tafelhalter	224210
179N-46	Schlagschrauberhalter	224265
179N-50	Halterung für eine L-Boxx	243068
179N-51	Halterungs Satz für zwei L-Boxxen	243051
179N-510	Halteboden für L-Boxx-Halter 179N-51	243075
179N-75	Schraubstockbefestigung für 179N · 179NX · 179NXL · 179NXXL	241835
179ND-75	Schraubstockbefestigung für 179NXXL-8D · 179NXXL-8D/3	252343
179NW-11	Schraubstock Befestigungs Satz	221967
179NXL-26	Werkzeug-Lochwand für 179NXL	215539
179NXXL-26	Werkzeug-Lochwand für 179NXXL	215546
180-24	Dokumenthalter	110827
180-34	Papierrollenhalter	120840
2175N	Parallel-Schraubstock	013685

161N-3D/2



180-24



179N-42



179NXL-26

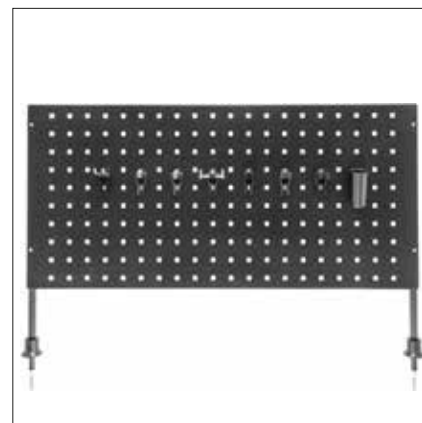

179N-35



180-34



179N-33



179N-75





Made in Germany

HOHE KOMPETENZ IN ENTWICKLUNG UND FERTIGUNG VON SCHRAUBENSCHLÜSSELN SEIT ÜBER 150 JAHREN

- ▶ Gesenkgeschmiedet in selbst entwickelten und produzierten Gesenken

Ring-Maulschlüssel Satz

21

- Lange Ausführung
- Oberfläche: verchromt, Kopf poliert
- DIN 3113 Form A, ISO 3318, ISO 7738



Made in Germany

600N/21

EAN-No. 4000896023356

s 6 · 7 · 8 · 9 · 10 · 11 · 12 · 13 · 14 · 15 · 16 · 17 · 18 · 19 · 21 · 22 · 24 · 27 · 30 · 32 · 34 mm

Knarren Ring-Maulschlüssel Satz

6

- Knarrenfunktion mit Einhandumschaltung
- Feinverzahnt: 72 Zähne, Betätigungswinkel 5°, 13° abgewinkelt
- Oberfläche: verchromt



Große Größen!

606/6-1

EAN-No. 4000896175178

s 21 · 22 · 24 · 27 · 30 · 32 mm

Knarren Ring-Maulschlüssel Satz

5

- Knarrenfunktion mit Einhandumschaltung
- Feinverzahnt: 72 Zähne, Betätigungswinkel 5° (s 8 mm: 60 Zähne, Betätigungswinkel 6°) 13° abgewinkelt
- Oberfläche: verchromt



606/5

EAN-No. 4000896177998

s 8 · 10 · 13 · 17 · 19 mm

1/4" · 3/8" · 1/2" Adapter Satz

4

- Für Knarren Ring-Maulschlüssel

Inhalt:

- 3 Knarren Ring-Maulschlüssel-Adapter mit Sicherungsknopf:
 - 10 mm auf 6.3 1/4 · 13 mm auf 10 3/8 · 19 mm auf 12.5 1/2
- 1 Bit-Adapter: 10 mm auf 3/16



606/4SPC

EAN-No. 4000896127399

Ring-Maulschlüssel · extralang · schlanke Bauform

10 12 13

- Belastbarkeit mindestens doppelt so hoch wie DIN
- Mindestens 25 % länger als vergleichbarer Standardschlüssel – für größere Kraftübertragung
- Bessere Zugänglichkeit bei tiefliegenden Verschraubungen
- Schaft mit extra stabilem Doppel T-Profil



Made in Germany

HAZET No.	■	S mm	EAN-No. 4000896 +
600LG/10	10	10 · 11 · 12 · 13 · 14 · 15 · 16 · 17 · 18 · 19	218424
600LG/12	12	10 · 11 · 12 · 13 · 14 · 17 · 19 · 22 · 24 · 27 · 30 · 32	202492
600LG/13	13	10 · 11 · 12 · 13 · 14 · 15 · 16 · 17 · 18 · 19 · 21 · 22 · 24	218417



Schlitz / Phillips Satz mit Halter



- Praktischer Halter mit Schlüssellochbohrung zur Wandbefestigung



811SH-1/7

EAN-No. 4000896264605



4 x		0,5 x 3,0 · 0,8 x 4,0 · 1,0 x 5,5 · 1,2 x 6,5 mm
2 x		PH1 · PH2

TORX® Satz



811T/6

EAN-No. 4000896258406



6 x		T10 · T15 · T20 · T25 · T27 · T30
-----	--	-----------------------------------

Satz mit Schlagkappe



811S/5

EAN-No. 4000896258420



3 x		0,8 x 4,5 · 1,0 x 5,5 · 1,2 x 7 mm
2 x		PH1 · PH2

1/4" Bit Ratschen-Schraubendreher mit integriertem Magazin

- Aufnahme der Bits ohne Betätigung der Hülse – Bit kann auch im verriegelten Zustand eingeschoben werden
- Entnahme des Bit geschieht durch einfaches ziehen – schneller Bitwechsel mit nur einer Hand
- Starker Dauermagnet zum sicheren Festhalten der Bits
- Gesamtlänge: 255 mm



Facelift!

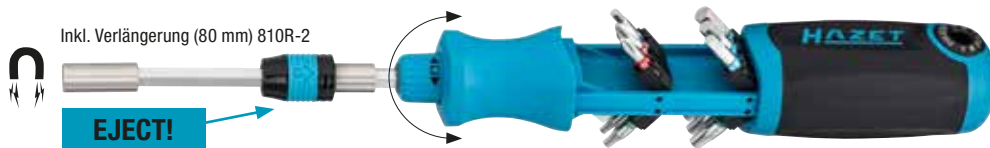

Inkl. Verlängerung (80 mm) 810R-2

EJECT!

811R-4

EAN-No. 4000896270583



Satz inkl. 12 Bits

			0,8 x 5,5 mm
			PH2 · PH3
			s 3 · 4 · 5 · 6 mm
			T15 · T20 · T25 · T27 · T30

Ratsche mit Freilauffunktion



Schneller Bitwechsel mit nur einer Hand



1/4" Doppel Bit Halter mit T-Griff

- Gesamtlänge: 97 mm
- Klingenlänge: 7,5 mm und 63 mm



Made in Germany

866BH-4

EAN-No. 4000896249329



1/4" Steckgriff mit T-Griff

- Kurze Ausführung
- Länge: 134 mm
- Klingenlänge: 100 mm



866-4

EAN-No. 4000896242979



1/4" Teleskop Bit Halter mit T-Griff

- Gesamtlänge: 241 – 394 mm
- Klingenlänge: 205 – 358 mm



Made in Germany

866BH-14

EAN-No. 4000896249336

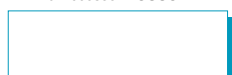

1/4" Steckgriff mit T-Griff

- Lange Ausführung
- Länge: 300 mm
- Klingenlänge: 266 mm



866-10

EAN-No. 4000896241842





Made in Germany

UNSERE INNOVATIONEN SIND MADE IN GERMANY

- ▶ Von der Idee zu einem neuen Produkt, über die Entwicklung bis hin zur Serientauglichkeit
- ▶ All das findet bei uns in Remscheid statt

Zangenschlüssel

- Kompakt und zugleich hochbelastbar
- In vier unterschiedlichen Längen: 125 · 150 · 180 · 260 mm
- Komfortabel – dank Schnellverstellung mit bewährter HAZET Tipp- / Step-Hebelfunktion
- Einhand-Voreinstellung möglich
- Dauerhafte laserbeschriftete Skalierung zur einfachen Einstellung und Ablesemöglichkeit
- Hohe Korrosionsbeständigkeit durch verchromte, leicht zu reinigende Zangenschenkel
- Hochbelastbare Zangenschenkel aus einsatzvergütetem Chrom-Vanadium Stahl
- Angenehme Haptik durch doppelte Tauchbeschichtung – liegt gut in der Hand
- Feiner Rastabstand ermöglicht jede Schlüsselweite im Spannungsbereich

Universal-/ Wasserpumpenzangen

- Kompakt und zugleich hochbelastbar
- In vier unterschiedlichen Längen: 125 · 150 · 180 · 260 mm
- Komfortabel – dank Schnellverstellung mit bewährter HAZET Tipp- / Step-Hebelfunktion
- Hohe Standzeit durch extrem harte Maulverzahnung
- Mehr Kraft dank, gegen die Drehrichtung, versetzter Zähne
- Exakte Rastung mit Hilfe lasergeschnittener Verzahnung
- Hochbelastbare Zangenschenkel aus einsatzvergütetem Chrom-Vanadium Stahl
- Phosphatierte Oberfläche
- Angenehme Haptik durch doppelte Tauchbeschichtung – liegt gut in der Hand
- Feiner Rastabstand ermöglicht jede Schlüsselweite im Spannungsbereich

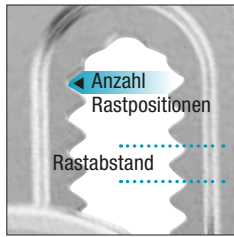

Made in Germany

HAZET No.	Länge mm	Rastabstand mm	Anzahl Rastpositionen	Spannbereich mm	EAN-No. 4000896 +
762-12	125	2	12	26	249800
762-15	150	2	15	33	249640
762-18	180	2	19	42	249787
762-26	260	2,5	20	56	249664



Made in Germany

HAZET No.	Länge mm	Rastabstand mm	Anzahl Rastpositionen	Spannbereich mm	EAN-No. 4000896 +
760-12	125	2	13	27	249749
760-15	150	2	14	34	249688
760-18	180	2	17	36	249763
760-26	260	2,5	17	50	249701

Schonbacken

Inhalt:
– 3 Paar

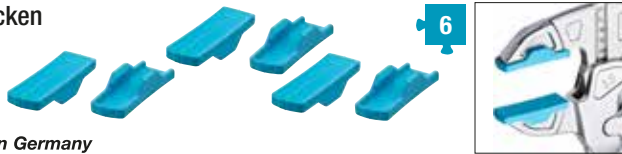

Made in Germany

762-018/6	Schonbacken für Zangenschlüssel 762-18	259861	8,30
762-026/6	Schonbacken für Zangenschlüssel 762-26	259885	9,10

Hebel Seitenschneider

- Leistungsklasse H (Pianodraht, gehärteter Stahldraht)
- Hebelübersetzung reduziert den Kraftaufwand um 40 %
- Öffnungsfeder und Verriegelung
- Induktiv gehärtete Schneide mit Wate
- Schneidhärte: 64 HRC
- Griffe tauchbeschichtet
- DIN ISO 5747



Made in Germany

HAZET No.	Länge mm	Rm N/mm ² ○ 800	Rm N/mm ² ● 1600	Rm N/mm ² ● 1600	EAN-No. 4000896 +
1804N-2	160	3	2,7	2,2	086276

Flachrundzangen

- Einsatz an schwer zugänglichen Stellen
- Flachrunde Form
- Extralange Ausführung
- Griffe tauchbeschichtet



Made in Germany

HAZET No.	Länge mm	Backenform	EAN-No. 4000896 +
① 1841A-280	280	Gerade Ausführung	051489
② 1841B-280	280	Gebogene Ausführung (45°)	051694

Nkw Hebeleisen Duo-Griff

- Schlagfester, ergonomischer Kunststoff-Griff ausgelegt zur Arbeit mit beiden Händen
- Durchgehende Sechskant-Klinge
- Massiver Schlag-Kopf für hohe Beanspruchung
- Gehärtet, vergütet
- Länge: 1116 mm



2166-4
EAN-No. 4000896161072



Vorschlaghammer

- Besonders sicher durch doppelte Verkeilung (1 Ringkeil + 1 Holzkeil)
- Hickory-Stiel
- DIN 1042



Made in Germany

HAZET No.	Länge mm	Hammerkopf [g]	Gewicht [g]	EAN-No. 4000896+
2139-1	600	3000	3510	196197
2139-2	800	5000	5730	196203

Kunststoff-Hammer · rückschlagfrei

- **Rückschlagfrei:** durch Metallkugelfüllung im Hammerkopf-Mittelteil und exakt abgestimmtes Material der Schlagköpfe
- Auswechselbare Köpfe aus Polyurethan,
- Splitter- und bröckelfrei
- Materialschonend
- Hohe Abriebfestigkeit mit langen Standzeiten
- Öl- und Benzinbeständiger PVC-Griff



Ersatzköpfe (Paar)

Made in Germany

Made in Germany

HAZET No.	Länge mm	Ø mm	EAN-No. 4000896+
1953N-40	123	40	227051
1953N-60	163	60	227037

HAZET No.	Ersatzköpfe für	Ø mm	EAN-No. 4000896+
1953N-040	1953N-40	40	227792
1953N-060	1953N-60	60	227778

Splinttreiber Satz mit Handschutz · lang

- Sicherheits-Schlagkopf vermeidet Materialabsplitterungen und Deformationen
- Hochlegierter Werkzeugstahl, durchgängig gehärtet
- Goldfarbig tauchlackiert
- Alle Metallteile GS-geprüft
- Ergonomischer 2-Komponenten-Handschutz:
 - Deutliche Reduzierung des Verletzungsrisikos
 - Dämpfende Wirkung (Reduzierung der Handbelastung bei Schlägen)
 - Sicherer Halt

Inhalt:
8 · 10 · 12 · 14 · 16 mm



Inklusive Werkzeughalter!

5

NEU!

Made in Germany

751LHS/5-1
EAN-No. 4000896269440



Krafthebel Satz

- Flache, abgeschrägte Spitzen für den Einsatz auch unter beengten Platzverhältnissen
- Massive Vierkantklingen für hohe Kraftübertragung

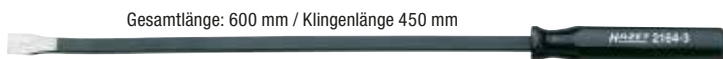

Gesamtlänge: 600 mm / Klingenlänge 450 mm



Gesamtlänge: 460 mm / Klingenlänge: 320 mm

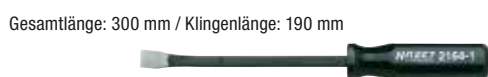

Gesamtlänge: 300 mm / Klingenlänge: 190 mm

2164/3
EAN-No. 4000896080281



3

Messingdorn

- Ein- und Austreiben von z. B. Buchsen, Lagerringen, Bolzen
- Länge: 200 mm
- Durchmesser: 20 mm



Made in Germany

2534
EAN-No. 4000896016365



HiPer
HIGH PERFORMANCE
DAS ORIGINAL
Made in Germany



Made in Germany

HIPER FEINZAHN-UMSCHALTKNARREN

- ▶ Entwickelt und produziert von HAZET „Made in Germany“
- ▶ Hohe Dauerlast für Langlebigkeit
- ▶ Enorm gesteigerte Leistung

HiPer



NUR ECHT MIT 90 ZÄHNEN UND 4° BETÄTIGUNGSWINKEL HOCHPRÄZISE!



90
4°

- ① Sperrstück
- ② Knarr-Rad
- ③ Umschalthebel
- ④ Gehäuse
- ⑤ 2-Komponenten-Griff

6.3 1/4 6.3 3/8 10 3/8 12.5 1/2



DOPPELTE PRÄZISION IN PERFEKTION!

- ▶ HAZET interne Qualitätsstandards garantieren Belastbarkeit weit über Norm
- ▶ 90 Zähne, 4° Feinverzahnung für enge Bauräume
- ▶ Rastfunktion des Hebels bietet Schutz gegen ungewolltes Umschalten

DIN/HiPer Leistungsvergleich am Beispiel 916HP

Spitzenbelastung
DIN 3122:2017-04
(Statische Belastung)

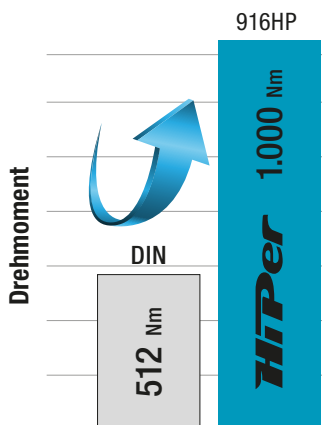

Langlebigkeit | Dauerlast
ISO 3315:2018-05
(Dynamische Belastung)

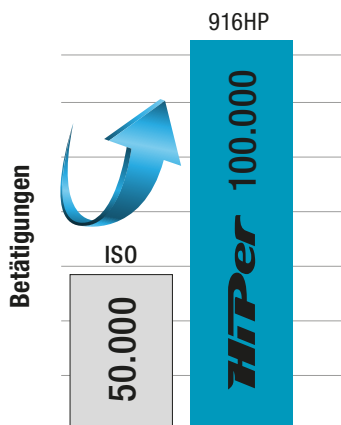

Statisch und Dynamisch – Doppelte Präzision in Perfektion!



Made in Germany

HAZET No.	■	Nm max	Länge mm	EAN-No. 4000896 +	
Unsere Klassiker!					
①	863HPB	6.3 1/4	120	116	235346
②	863HP	6.3 1/4	120	116	226917
③	8816HP	10 3/8	400	200	235063
④	916HP	12.5 1/2	1000	275	213894
⑤	916HPL	12.5 1/2	1000	415	219209
⑥	916HPLG	12.5 1/2	1000	414 – 614	233076
Kurze Ausführung!					
⑦	916HPK	12.5 1/2	400	200	244379
Mit Sicherheitsverriegelung!					
⑧	863HPS	6.3 1/4	100	116	237234
⑨	8816HPS	10 3/8	340	200	237241
⑩	916HPS	12.5 1/2	850	275	237258



Made in Germany

MEHR REICHWEITE. MEHR KONTROLLE.

- ▶ Mit unserer neuen HAZET Umschaltknarre erreichst Du selbst enge Stellen mühelos und setzt Kraft genau dort ein, wo Du sie brauchst. Kompakt, flexibel und bereit für jeden Einsatz.

STUFENLOS AUSZIEHBAR VON 730 BIS 1130 MM (OHNE VORFIXIERTE RASTPUNKTE)!

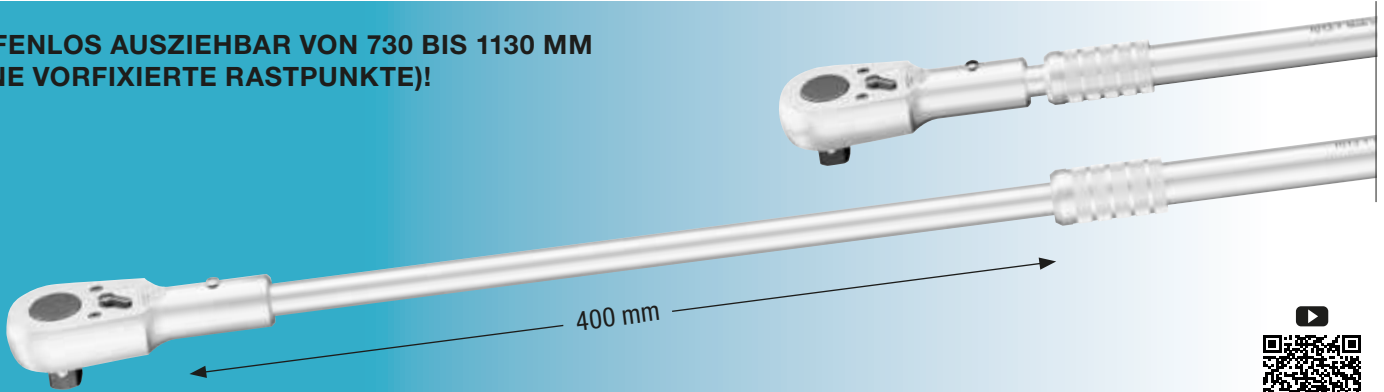

3/4" Umschaltknarre, ausziehbar

- Stufenlos ausziehbar von 730 bis 1130 mm (ohne vorfixierte Rastpunkte)
- Drehmoment max.: 1800 Nm
- Langer Hebelarm für kraftvolles Arbeiten und mehr Drehmoment bei geringerem Kraftaufwand
- Sicheres Arbeiten ohne Verlängerungsrohr
- Einfache Fixierung mittels griffiger Spannmutter
- Verdrehgesicherter Griff gewährleistet optimale Kraftübertragung ohne Abrutschen
- HAZET 2-Komponenten-Griff für verbesserte Griffigkeit und sicheren Halt
- Ausziehbar: 400 mm
- Anzahl der Zähne: 32
- Betätigungswinkel: 11,25°
- Für Handbetätigung
- Oberfläche: verchromt
- Knarren Norm: DIN 3122 / ISO 3315

Inhalt:

- Griff, ausziehbar 1013-1
- 3/4" Umschalt-Knarrenkopf 1016



20 3/4"

NEU!



1800 Nm!



Geeignet für große Steckschlüsseleinsätze mit 3/4" Antrieb und hohe Belastungen!

Made in Germany
1016LG
EAN-No. 4000896276929



Griff, ausziehbar

- Stufenlos ausziehbar von 610 bis 1010 mm (ohne vorfixierte Rastpunkte)
- Für 3/4" Umschalt-Knarrenkopf 1016



NEU!

Made in Germany
1013-1
EAN-No. 4000896273546





Made in Germany

UNSERE WERKSTATT-KLASSIKER!

- ▶ Serie mit großem Messbereich: 1 – 800 Nm
- ▶ Geprüft nach DIN EN ISO 6789-2:2017 mit Kalibrierschein und Seriennummer
- ▶ Eigenes HAZET Service-Center für besten Aftersales-Service

ANWENDERFREUNDLICHE UMSCHALTKNARRE

- ▶ 10 Versionen mit
 - 1/4" · 3/8" · 1/2" · 3/4"
 Umschaltknarre
- ▶ Genauigkeit: $\pm 3\%$ vom Skalenwert (5107 $\pm 4\%$) in Betätigungsrichtung



SYSTEM 5000-3CT

1/4" · 3/8" · 1/2" · 3/4" · 1" Drehmomentschlüssel

1 – 800 Nm, $\pm 3\%$ (außer 5107-3CT, $\pm 4\%$)

6.3 1/4" 10 3/8" 12.5 1/2" 20 3/4"



Made in Germany

HAZET No.	Abtrieb	Nm Bereich	Auslösegenauigkeit $\pm\%$	Länge mm	EAN-No. 4000896 +
5107-3CT	6.3 1/4"	1 – 9	4	234	218875
5108-3CT	6.3 1/4"	2,5 – 25	3	234	218882
5110-3CT	10 3/8"	10 – 60	3	320	218899
5111-3CT	10 3/8"	20 – 120	3	375	235384
5120-3CT	12.5 1/2"	10 – 60	3	320	218905
5121-3CT	12.5 1/2"	20 – 120	3	421	218912
5122-3CT	12.5 1/2"	40 – 200	3	519	219001
5123-3CT	12.5 1/2"	60 – 320	3	628	218998
5143-3CT	12.5 1/2"	100 – 400	3	790	235407
5145-3CT	20 3/4"	300 – 800	3	1271	218929



Kein Zurückdrehen mehr!

Einstellhinweise



SYSTEM 6000-1CT

3/4" · 1" Drehmomentschlüssel 400 – 1600 Nm, $\pm 3\%$

- Genauigkeit $\pm 3\%$ vom Skalenwert (in Betätigungsrichtung)
- Inkl. Tasche zur sicheren Aufbewahrung
- 2-Komponenten-Griff
- Sichtfenster für Verriegelung

20 3/4" 25 1"



Made in Germany

HAZET No.	Abtrieb	Nm Bereich	Auslösegenauigkeit $\pm\%$	Länge mm	EAN-No. 4000896 +
6150-1CT	20 3/4"	400 – 1000	3	1789	141067
6160-1CT	25 1"	600 – 1600	3	2455	155316



SCHUTZISOLIERTE HOCHVOLT WERKZEUGE

- ▶ Für sichere und gefahrenfreie Arbeit
- ▶ Für den Einsatz bis 1000 Volt
- ▶ Spezielle HAZET 1000 V Schutzisolierung

1/2" Werkzeug Satz · schutzisoliert



- Arbeiten an Hochvoltssystemen
- In HAZET L-Boxx – alle Werkzeuge griffbereit
- Betätigung von spannungsführenden Bauteilen wie z. B. Batterien, Kondensatoren oder Verteilern
- Der Einsatz von zwei schutzisolierten Verlängerungen ermöglicht den problem- und gefahrenlosen Ein- und Ausbau z. B. der Batterie
- Höchste Sicherheit durch ständige Qualitätskontrolle der Werkzeuge
- Für E-Lkw von z. B. **MERCEDES-BENZ · MAN · DAF · RENAULT · SCANIA · Volvo** sowie Elektro Stadtbusen wie z. B. **MERCEDES-BENZ · MAN · VDL · IVECO · SOLARIS · Volvo · SCANIA · BYD · SILEO · LIKKER · COBUS · MELLOR · KARSAN · IRIZAR · EBUSCO · TEMSA · EURABUS · EASYMILE · NAVJA · LOCAL MOTORS · HEULIEZ**

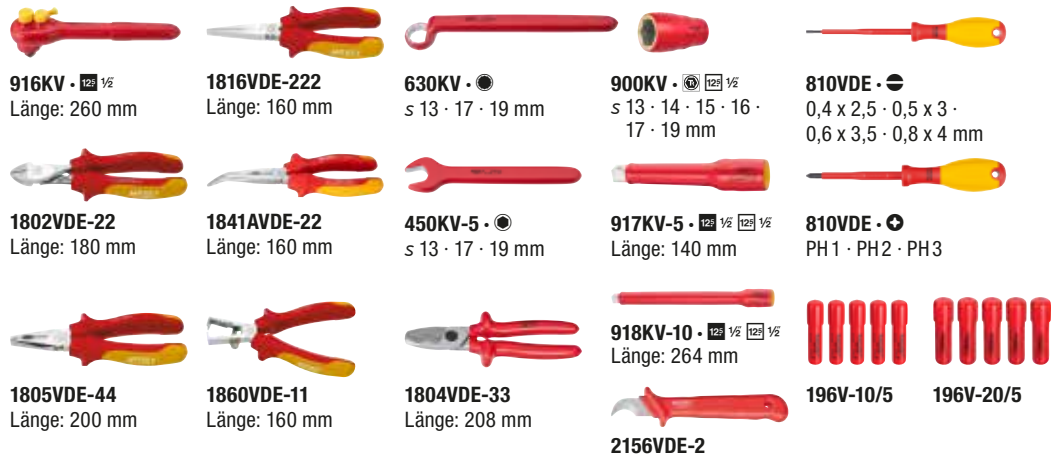

916KV · 125 1/2
Länge: 260 mm

1816VDE-222
Länge: 160 mm

630KV · ●
s 13 · 17 · 19 mm

900KV · 125 1/2
s 13 · 14 · 15 · 16 · 17 · 19 mm

810VDE · ●
0,4 x 2,5 · 0,5 x 3 · 0,6 x 3,5 · 0,8 x 4 mm

1802VDE-22
Länge: 180 mm

1841AVDE-22
Länge: 160 mm

450KV-5 · ●
s 13 · 17 · 19 mm

917KV-5 · 125 1/2 125 1/2
Länge: 140 mm

810VDE · ●
PH 1 · PH 2 · PH 3

1805VDE-44
Länge: 200 mm

1860VDE-11
Länge: 160 mm

1804VDE-33
Länge: 208 mm

918KV-10 · 125 1/2 125 1/2
Länge: 264 mm

196V-10/5 **196V-20/5**

2156VDE-2

Universell einsetzbar an allen Lkw, Bussen sowie Land- und Baumaschinen mit Elektroantrieb!

150/39
EAN-No. 4000896239641

3/8" Hochvolt Werkzeug Satz, schutzisoliert

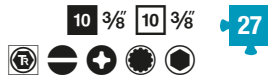

- Nach aktuellen Vorgaben der DIN produziert – optimaler Schutz und höchste Sicherheit durch ständige Qualitätskontrolle
- Aussparung zur Nachrüstung mit 3/8" Drehmomentschlüssel, schutzisoliert 5109KV



Hochvolt Elektriker Schraubendreher Satz · schutzisoliert



- Rutschfester HAZET 3-Komponenten-Griff, für hohe Kraftübertragung mit Aufhängeloch
- Spannungsprüfer (839P), 220 – 250 V nach DIN VDE 0680-6

- Inhalt:
- 811KV-PH1, -PH2
 - 811KV-25, -35, -40
 - 839P



811KV/6
EAN-No. 4000896268146



SLIM Klingen

Vergleich zu NON SLIM Klingen

Made in Germany
150/27
EAN-No. 4000896245550

Sortiment





Twin Turbo

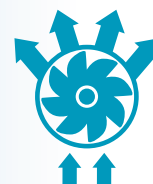

STÄRKSTE HAZET SCHLAGSCHRAUBER SERIE ALLER ZEITEN!

- ▶ 1/2" · 3/4" · 1" Twin Turbo Schlagschrauber bis 4100 Nm Power
- ▶ Twin Effect – Mehr Leistung in kürzerer Zeit!
- ▶ Zwei Lufteingänge und vier Luftausgänge
- ▶ 8-Lamellen Luftmotor mit 25% höherer Schlagleistung gewährleistet maximales Drehmoment
- ▶ Eigenes HAZET Service-Center für besten Aftersales-Service

Extrem kompakt

Lösemoment maximal: 550 Nm

- Hochleistungs Doppelhammer-Schlagwerk
- Empfohlenes Drehmoment: 450 Nm
- Schall-Leistungspegel (bei Betriebsdruck): 103,9 db(A) Lp W
- Schall-Druckpegel (bei Betriebsdruck): 92,9 dB(A) Lp A
- Vibrationsbeschleunigung: 7,64 m/s²
- Umdrehungen/min.: 8000
- Luftbedarf: 113 l/min
- Lösemoment (max.) ermittelt mit Schraubengröße M: 16
- Gewicht: 1,1 kg
- Gehäuse-Länge: 70 mm



1/2"



12⁵ 1/2"

Verwendbar mit 900SK/10

Weitere Infos Seite 47



9012PTT

EAN-No. 4000896252732

Kurz: nur 128 mm

Lösemoment maximal: 2200 Nm

- Hochleistungs Doppelhammer-Schlagwerk
- Empfohlenes Drehmoment: 948 Nm
- Schall-Leistungspegel (bei Betriebsdruck): 110,7 db(A) Lp W
- Schall-Druckpegel (bei Betriebsdruck): 99,7 dB(A) Lp A
- Vibrationsbeschleunigung: 8,69 m/s²
- Umdrehungen/min.: 8300
- Luftbedarf: 147,2 l/min
- Lösemoment (max.) ermittelt mit Schraubengröße M: 16
- Gewicht: 1,6 kg
- Gehäuse-Länge: 128 mm



1/2"



12⁵ 1/2"

9012TT

EAN-No. 4000896226924



3/4" Schlagschrauber in 1/2" Gehäusegröße

Lösemoment maximal: 1890 Nm

- Hochleistungs Doppelhammer-Schlagwerk
- Empfohlenes Drehmoment: 900 Nm
- Schall-Leistungspegel (bei Betriebsdruck): 110,3 db(A) Lp W
- Schall-Druckpegel (bei Betriebsdruck): 99,3 dB(A) Lp A
- Vibrationsbeschleunigung: 11,39 m/s²
- Umdrehungen/min.: 8000
- Luftbedarf: 150 l/min
- Lösemoment (max.) ermittelt mit Schraubengröße M: 26
- Gewicht: 1,7 kg
- Gehäuse-Länge: 128 mm

Vergleich 9013MTT zu 9013TT



3/4"



20 3/4"

9013MTT

EAN-No. 4000896258062



Kurz: nur 184 mm

Lösemoment maximal: 4100 Nm

- Hochleistungs Doppelhammer-Schlagwerk
- Empfohlenes Drehmoment: 1890 Nm
- Schall-Leistungspegel (bei Betriebsdruck): 110,5 db(A) Lp W
- Schall-Druckpegel (bei Betriebsdruck): 99,5 dB(A) Lp A
- Vibrationsbeschleunigung: 10,69 m/s²
- Umdrehungen/min.: 5200
- Luftbedarf: 243,5 l/min
- Lösemoment (max.) ermittelt mit Schraubengröße M: 32
- Abnehmbarer Handbügel, 360° verstellbar
- Gewicht: 4,5 kg
- Gehäuse-Länge: 184 mm



Lange Spindel: 186 mm

Lösemoment maximal: 3800 Nm

- Hochleistungs Doppelhammer-Schlagwerk
- Empfohlenes Drehmoment: 1758 Nm
- Schall-Leistungspegel (bei Betriebsdruck): 113,5 db(A) Lp W
- Schall-Druckpegel (bei Betriebsdruck): 102,5 dB(A) Lp A
- Vibrationsbeschleunigung: 9,02 m/s²
- Umdrehungen/min.: 5200
- Luftbedarf: 243 l/min
- Lösemoment (max.) ermittelt mit Schraubengröße M: 32
- Abnehmbarer Handbügel, 360° verstellbar
- Gewicht: 5,5 kg
- Gehäuse-Länge: 184 mm



Stark und handlich

Lösemoment maximal: 4100 Nm

- Hochleistungs Doppelhammer-Schlagwerk
- Empfohlenes Drehmoment: 1898 Nm
- Schall-Leistungspegel (bei Betriebsdruck): 112,9 db(A) Lp W
- Schall-Druckpegel (bei Betriebsdruck): 101,9 dB(A) Lp A
- Vibrationsbeschleunigung: 19,11 m/s²
- Umdrehungen/min.: 5200
- Luftbedarf: 235 l/min
- Lösemoment (max.) ermittelt mit Schraubengröße M: 32
- Abnehmbarer Handbügel, 360° verstellbar
- Gewicht: 4,6 kg
- Gehäuse-Länge: 184 mm



Lange Spindel: 240 mm

Lösemoment maximal: 3850 Nm

- **Kurze, kompakte Bauform**
- Hochleistungs Doppelhammer-Schlagwerk
- Empfohlenes Drehmoment: 1627 Nm
- Schall-Leistungspegel (bei Betriebsdruck): 113,5 db(A) Lp W
- Schall-Druckpegel (bei Betriebsdruck): 102,5 dB(A) Lp A
- Vibrationsbeschleunigung: 17,31 m/s²
- Umdrehungen/min.: 4600
- Luftbedarf: 235 l/min
- Lösemoment (max.) ermittelt mit Schraubengröße M: 32
- Abnehmbarer Handbügel, 360° verstellbar
- Gewicht: 5,9 kg
- Gehäuse-Länge: 184 mm



Lösemoment maximal: 1200 Nm

- Kompakte Bauweise für Arbeiten in beengten Räumen
- Jumbo Hammer-Schlagwerk
- Umdrehungen/min.: 8800
- Luftbedarf: 127,4 l/min
- Schall-Druckpegel (bei Betriebsdruck): 92,2 dB(A) Lp A
- Vibrationsbeschleunigung: 13,49 m/s²
- Gewicht: 1,3 kg



Extra kurz – nur 81 mm

9012M-1

EAN-No. 4000896218356



HAZET No.	Silikon-Schutzhülle	EAN-No. 4000896 +
9012M-1-S	Passend für 9012M-1	222735

125 1/2"

Lösemoment maximal: 3400 Nm

25 1"

- Abtrieb mit Bohrung zum Verstiften von Werkzeugen sowie mit Steckschlüssel-Halterung ausgeführt
- Beidseitig optimierte Bedienung für Links- und Rechtshänder
- Einhandumschaltung
- Vibrationsarm
- Rechts-/Linkslauf: 3-stufig
- Anzugs-Drehmoment (max.): 2712 Nm
- Betriebsdruck: 6,3 bar
- Drehzahl: 5.500 U/min
- Luftbedarf: 283 l/min (4,7 l/sec)
- Schall-Druckpegel (bei Betriebsdruck): 103,5 dB(A) Lp A



1"

HAZET No.	Ausführung	Länge mm	EAN-No. 4000896 +
9014PS-1	Kurze Spindel	382	222490
9014P-1	Lange Spindel, 240 mm	587	218332

Lösemoment maximal: 54 Nm

- Ermöglicht, mit offenem 17 mm Innensechskant, auch Bearbeitung von extra langen Gewinden
- Durch Austausch der Ratschenköpfe für $\frac{1}{4}$ ", $\frac{3}{8}$ " und $\frac{1}{2}$ " einsetzbar
- Schall-Leistungspegel (bei Betriebsdruck): 93,4 dB(A) Lp W
- Schall-Druckpegel (bei Betriebsdruck): 82,8 dB(A) Lp A
- Vibrationsbeschleunigung: 1,80 m/s²
- Umdrehungen/min.: 400
- Luftbedarf: 84 l/min
- Gewicht: 0,48 kg
- Länge: 160 mm

17 mm



10 3/8"



6.3 1/4"

Mini- und Multifunktion

4

9023M-1

EAN-No. 4000896227112

Lösemoment maximal: 102 Nm

- Für Handnachzug mit Drehmomenten > 270 Nm
- Schall-Leistungspegel (bei Betriebsdruck): 98 dB(A) Lp W
- Schall-Druckpegel (bei Betriebsdruck): 91 dB(A) Lp A
- Vibrationsbeschleunigung: 4,53 m/s²
- Umdrehungen/min.: 400
- Luftbedarf: 113 l/min
- Gewicht: 1,28 kg, Länge: 280 mm



1/2"

9022SR-1

EAN-No. 4000896170593



Schlag-Ratschenschrauber:
Hohe Arbeitssicherheit durch reaktionsfreies Schlagwerk!

Stift-Schlagwerk

125 1/2"

Lösemoment maximal: 120 Nm

125 1/2"

- Für Handnachzug mit Drehmomenten > 400 Nm
- Schall-Leistungspegel (bei Betriebsdruck): 102,2 dB(A) Lp W
- Schall-Druckpegel (bei Betriebsdruck): 91,2 dB(A) Lp A
- Vibrationsbeschleunigung: 4,87 m/s²
- Umdrehungen/min.: 200
- Luftbedarf: 107,6 l/min
- Gewicht: 1,55 kg, Länge: 285 mm



1/2"

9022-360

EAN-No. 4000896209781



Quiet Mode
30% weniger Lautstärke durch Reduzierbarkeit des Laufgeräusches / Quiet Mode (ca. 10 dB)

Auslösehebel 360° drehbar

Ratschenschrauber

- Erreicht auch extrem verbaute Bauräume und toleriert hohe Handnachzugskräfte
- Für Handnachzug mit Drehmomenten bis zu 400 Nm
- Vibrationsarm
- Luftanschluss Einlass: Innengewinde 12,91 mm (1/4")
- Kupplungsstecker (inkl.): 7,2 Nennweite
- Betriebsdruck: 6,3 bar
- Schall-Leistungspegel (bei Betriebsdruck): 104,7 dB(A) Lp W
- Vibrationsbeschleunigung: 5,60 m/s²
- Gewicht (netto): 2,1 kg
- Anzugs-Drehmoment (max.): 94,8 Nm
- Luftbedarf: 99,12 l/min (1,7 l/sec)



1/2"

9022P-XLG

EAN-No. 4000896222513

Extralang: 551 mm

Turbo Ausblaspistole

- Reinigung von verschmutzten Oberflächen wie z. B. Polsterflächen, Schmutz aus Radkästen, Fußmatten von Tierhaaren sowie zur Fahrzeugaufbereitung, Felgen- und Teilereinigung mit Druckluft und als vorbereitend säubernde Arbeiten zur Demontage /Montage von Teilen
- Verwirbelungsdüse erzeugt einen starken Luftimpuls zur Reinigung auch hartnäckiger Verschmutzungen
- Einsatz an Maschinen, Fahrzeugen, in Werkstätten, bei der Holzbearbeitung, in Hobbywerkstätten
- Extrem handliche Ausführung
- Luftanschluss Einlass: Innengewinde 12,91 mm (1/4")
- Kupplungsstecker: Nennweite 7,2 (inklusive)
- Schlauchdurchmesser (empfohlen): 10 mm
- Max. Druck: 12 bar
- Schall-Druckpegel (bei Betriebsdruck): 91 dB(A) Lp A
- Schall-Leistungsdruck (bei Betriebsdruck): 102 dB(A) Lp W
- Luftbedarf: 80 l/min (bei Betriebsdruck)
- Länge: 150 mm



Kunststoffgehäuse schützt vor Kratzern



9040T-1

EAN-No. 4000896252626



Extrem effektiv durch verwirbelten Luftschlag!

Standard Düse

- Gebogenes Rohr: \varnothing 8 mm, 100 mm
- Temperaturbereich: -10 bis 80 °C
- Max. Betriebsdruck: 16 bar
- Länge: 247 mm



9040P-1

EAN-No. 4000896209545

Lange Düse

- Gerades Rohr: \varnothing 8 mm, 300 mm
- Temperaturbereich: -10 bis 80 °C
- Max. Betriebsdruck: 16 bar
- Länge: 420 mm



9040P-2

EAN-No. 4000896209552

2-Wege Ausblaspistole mit austauschbarer Düse

- Wahlweiser Luftanschluss am Kopf oder Griff
- Austauschbare Düsen:
 - Kurze Düse für beengte Verhältnisse
 - Lange Düse (112 mm) mit Sicherheits-Düsen Spitze (Kratzschutz)
- Max. Betriebsdruck: 10 bar



9040-4

EAN-No. 4000896176236

Düsen Satz

- Erweiterung der Einsatzbereiche der 2-Wege Ausblaspistole 9040-4 und der langen Ausblaspistole 9040LG-3/2
- Breites Anwendungsspektrum durch vielfältige Düsenausführungen
- Anschluss (Außengewinde): 1/8" PF 28

Erweiterbar

Inhalt:

- ① Lange Gummidüse 63 mm (Kratzschutz)
- ② Kurze Gummidüse 13 mm (Kratzschutz)
- ③ Flächendüse Kunststoff (Flächenreinigung)
- ④ Metalldüse mit balligem Luftaustritt (Blockierungsfrei)
- ⑤ Metalldüse mit Sicherheitsfunktion (Blockierungsfrei)



9040-43/5

EAN-No. 4000896263646

Ausblaspistole, Extra lang (1085 mm)



Düsen für lange Ausblaspistole:

Venturidüse

- 100 % erhöhte Luftauslassmenge durch Venturi Effekt
- Für 9040-4 und 9040 LG-3/2



9040LG-3-01

EAN-No. 4000896241514

Seitendüse 90°

- Düse ermöglicht seitliches Ausblasen, z. B. zur Reinigung von Sandwichkühlern und anderen schwer erreichbaren Bereichen
- Für 9040-4 und 9040 LG-3/2



9040LG-3-02

EAN-No. 4000896241521

Kühlsystem Spüler · Waschpistolen Satz

- Effektive, kraftvolle und lösungsmittelfreie Reinigung von z. B. Kühlsystemen mit abgestufter Systemreinigungsdüse
- Reinigung ohne Einsatz von aggressiven Chemikalien oder Lösungsmitteln
- Drehgelenk am Wasseranschluss, hilft „Schlauchsalat“ zu vermeiden
- Stufenlose unabhängige Regulierung von Wasser- und Druckluft-Zufuhr
- Temperaturbereich: -10 bis 40 °C
- Gewicht (netto): 0,4 kg
- Kupplungsstecker (inkl.): 7,2 Nennweite

3



Inhalt:

- Wasser-Anschlussvarianten: 1/2" (13 mm) Nippel für Wasserkupplung (Gardena Systemkompatibel) oder 3/4" (20 mm) GHT Schlauchgewinde
- Jet Waschdüse
- Abgestufte Systemreinigungsdüse



9048P-2/3

EAN-No. 4000896234608

Fettpresse, pneumatisch

- Füllmenge: 400 ml
- 360° verstellbarer Korpus



Länge: 172 mm

Länge: 230 mm

9042N-1

EAN-No. 4000896176472



Nadelentroster

- Präzise Entfernung von Rost u.ä.
- In Pistolenform
- Verstellbare Nadelabdeckung ermöglicht die maximale Nutzung der Nadeln
- 2-teiliges Gehäuse erleichtert die Wartung
- 19 Nadeln, Ø 3 mm
- 3200 Schläge/min
- Länge: 321 mm



9035-5

EAN-No. 4000896132355



Mini Nadelentroster

- Schonende Reinigung von verschmutzten / verrosteten Teilen insbesondere Reinigung von z. B. Bremsanlagen
- Verstellbarer Nadelschlitten mit integrierter Nadelführung gewährleistet lange Standzeiten
- Geeignet zur Bearbeitung von Edelstahl
- 3000 Schläge / Minute



Verstellbarer Nadelschlitten mit integrierter Nadelführung gewährleistet lange Standzeiten

9035M-6

EAN-No. 4000896258109



HAZET No.	Bezeichnung	■	EAN-No. 4000896 +
9035-050	Ersatznadeln für Nadelentroster 9035-5, Ø 3 mm	19	139385

HAZET No.	Ersatzteile	■	EAN-No. 4000896 +
9035M-050	Ersatznadeln für Mini-Nadelentroster 9035M-6, Ø 1,3 mm	13	233205

Vibrationsmeißel Satz

- Vibrationsanwendungen an festgerosteten Verschraubungen
- Schlagzahl in 9 Stufen einstellbar bis 2600 Schläge/min
- Inklusive Schnellspannfutter
- Länge: 211 mm
- Höhe: 189 mm

5

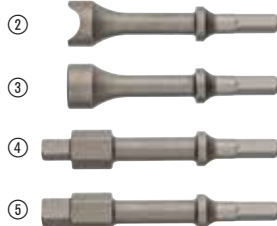

9035V/5

EAN-No. 4000896213368



HAZET No.	Ersatzteile	EAN-No. 4000896 +
① 9035VH	Kombi-Grundgerät (Vibrations- und Hammerfunktion)	214020
② 9035V-01	Halbrunder Vibrationsmeißel	214181
③ 9035V-02	Runder Vibrationsmeißel	214174
④ 9035V-03	Vibrationsmeißel	214167
⑤ 9035V-04	Vibrationsmeißel	214150

Meißelhammer Satz

- Austrennen von Karosserieblechen mit Druckluft und zum Einsatz im Industriebereich
- Schlagzahl in 9 Stufen einstellbar bis 2600 Schläge/min
- Inklusive Schnellspannfutter
- Länge: 211 mm
- Höhe: 189 mm

6



9035H/6

EAN-No. 4000896214655

HAZET No.	Ersatzteile	EAN-No. 4000896 +
① 9035VH	Kombi-Grundgerät (Vibrations- und Hammerfunktion)	214020
② 9035H-01	Flachmeißel	214136
③ 9035H-02	Blechtrennmeißel	213924
④ 9035H-03	Spitzmeißel	214198
⑤ 9035H-04	Niettrennmeißel	214143
⑥ 9035H-05	Kurventrennmeißel	214525

Blindniet-Pistole

- Pneumatisch, hydraulisch
- Geeignet für Edelstahlnieten bis zu 6,4 mm
- Professionelles Nieten im Dauereinsatz mit Stahl-, Edelstahl-, Aluminium- und Kupfer-Nieten bis 6,4 mm
- **Mögliche Nietengrößen: 3,0 · 3,2 · 4,0 · 4,8 · 5,0 · 6,0 und 6,4 mm**
- 5 Mundstücke (eins vormontiert): 2,4 · 3,2 · 4 · 4,8 mm



9037N-2

EAN-No. 4000896205578

Tiefenschleifer

- Leistung: 700 Watt
- Umdrehungen/min.: 14000
- Länge: 371 mm



9033P-8

EAN-No. 4000896190515



HAZET No.	Ersatzteile	+	EAN-No. 4000896+
9033P-08/5	Trennscheiben Satz	5	201549
9033P-08/25	Trennscheiben Satz	25	201402

Stichsäge

- Höhenverstellbarer Auflagebügel, einsetzbar auch für doppelwandige Bleche
- Leistungssteigerung bei gleichzeitiger Reduzierung von Gewicht, Luftverbrauch, Geräuschentwicklung und Vibration
- Luftauslassrichtung justierbar
- Für kleine Sägeradien geeignet
- Schneidleistung Aluminium: 4 mm
- Schneidleistung Stahlblech: 3 mm
- Hübe/min: 9500
- Durch die Aufnahme von Feilenblättern (im Lieferumfang) insbesondere zur Reinigung von Sensorschächten etc. geeignet



9034P-2

EAN-No. 4000896218288



HAZET No.	Ersatzteile	+	EAN-No. 4000896+
9034P-R/5	Reziprok Sägeblätter, geschrägte Zahnung, Länge: 153 mm	5	218318
9034P-050/5	Feilen Satz, Länge: 153 mm	5	218349
9034P-018/5	Sägeblätter, 93 mm, 18 Zähne	5	225958
9034P-024/5	Sägeblätter, 93 mm, 24 Zähne	5	225965
9034P-032/5	Sägeblätter, 93 mm, 32 Zähne	5	225989

Reifenfüll-Messgerät

- Spezielle Gummi-Ummantelung schützt das präzise Manometer vor leichten Stößen
- Befüllen und Messen des Reifendrucks
- Messtoleranz Klasse: 1,6 (±0,192 bar)
- Manometer-Durchmesser: 63 mm
- Skalenwert in bar und psi
- Teilung: bar (0,1) / psi (2)
- Manometerzeiger aus Metall zur optimalen Ablesbarkeit
- Manometer-Messbereich: 0(0,2) - 12 bar / 0 (4) - 174 psi
- Handgriff mit Betätigungshebel und seitlichem Ablassknopf (für Einhandbedienung)
- Schlauchlänge: 500 mm
- Max. Druck: 12 bar (174 psi)
- Integrierte Aufhängevorrichtung im Griff
- Luftanschlussgewinde: 1/4" BSPT (F)
- Temperaturbereich: -10 bis +40 °C
- Gehäuse aus widerstandsfähigem POM Material
- Inkl. deutschem Luftanschlusssnippel mit Dichtring (max. Anzugsmoment 3,5 Nm)



Ø 63 mm

NEU!

Präzises Manometer!

Flexibler Schlauch (Länge: 500 mm) mit integriertem Momentstecknippel!

9041P-1

EAN-No. 4000896277285

Reifenfüll-Messgeräte

- Manometer-Messbereich: 0–12 bar, Teilung: 0,1 bar
- Max. Druck: 12 bar
- Temperaturbereich: -20 bis 60 °C
- Skalenwerte in bar
- Schlauch mit integriertem Momentstecknippel
- Messtoleranz: -15 bis 25 °C, 0–4 bar: ±0,08 bar, ab 4–12 bar: ±0,16 bar
- Schlauchlänge: 1000 mm



Eichplombe

Geeicht

Nacheichung möglich (nicht durch HAZET)

9041G-1

EAN-No. 4000896212385



Ø 80 mm

Digital

9041D-1

EAN-No. 4000896212378



Ø 63 mm



Schlauchaufroller

- Automatischer Schlauchaufroller schafft Ordnung in der Werkstatt – kein herumliegender Schlauch, dadurch Reduzierung der Unfallgefahr
- Für Druckluft
- Max. Betriebsdruck: 20 bar
- Temperaturbereich: -40 bis 60 °C (9040N-10) / -40 bis 80 °C (9040N-13)
- Anschluss Schlauch Länge: 0,8 m
- Sauberes Aufwickeln durch automatische Führung
- Gebremstes Aufwickeln gegen Unfallgefahr
- Maße: 459 x 378 x 205 mm (9040N-10) / 500 x 418 x 210 mm (9040N-13)

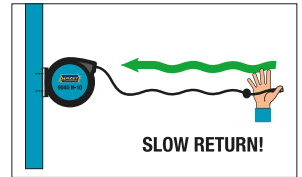
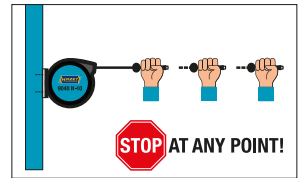

HAZET No.	Schlauch-Innendurchmesser mm	EAN-No. 4000896 +
9040N-10	10	206445
9040N-13	13	214648

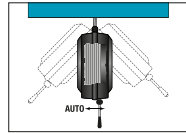

9040N-10



9040N-13

Schlauchlänge 15 m

Offener Schlauchaufroller

- Automatischer Schlauchaufroller schafft Ordnung
- Robuste Stahlausführung mit Rollenführung
- Für Druckluft
- Integrierter Rolleneinlauf
- Schwenkbare Basis 180°
- Offene Konstruktion gegen Ansammlung von Schmutz
- Sichtkontrolle des Schlauchs
- Schlauch Innen-Ø: 10 mm
- Maße: 400 x 186 x 522 mm



90400S-10
EAN-No. 4000896252602

Schlauchlänge: 20 m



Kabelaufroller

- Automatischer Leitungsaufroller schafft Ordnung in der Werkstatt – keine herumliegende Leitung, dadurch Reduzierung der Unfallgefahr
- Inklusive Leitungsschutzschalter
- Nur für die Innenanwendung geeignet
- 230 V AC
- Leitung: H07RN-F 3 x 2,5 mm²
- Leitungslänge: 20 m
- Anschlussleitung-Länge: 1,5 m
- Sauberes Aufwickeln durch automatische Führung
- Gebremstes Aufwickeln gegen Unfallgefahr
- Maße: 429 x 261 x 175 mm



9040D-2.5
EAN-No. 4000896214631

Leitungslänge: 20 m



Druckluftschlauch

- Großer Temperaturbereich
- Entspricht DIN EN ISO 5774
- Druckluftschlauch mit Schnellkupplung und Anschlussnippel
- Verpresste Kupplungsbuchse / Kupplungsstecker
- Berstdruck: 60 bar
- PVC-NBR Hybridpolymer Druckluftschlauch



Inkl. beidseitigem Knickschutz

HAZET No.	Schlauchlänge m	Schlauch-Innendurchmesser mm	EAN-No. 4000896 +
9040N-1010	10	10	263684
9040N-1020	20	10	263707

Spiralschlauch

- Hochflexibler Polyurethan Schlauch
- 360° Drehgelenk an den Anschluss-Stücken
- Temperaturbereich: -20 bis 60 °C
- Arbeitsdruck: 10 bar



HAZET No.	Schlauchlänge m	Schlauch-Innendurchmesser mm	EAN-No. 4000896 +
9040-7	7,62	6,35	153404
9040S-10	7,62	10	212361

Sicherheits-Kupplung 0 – 20 bar

- Für alle Luftanschluss-Nippel
- Luftanschlussgewinde (IG): 16,41 mm 3/8"
- Auch erhältlich für Schlauchnippel 10 mm sowie mit Innen- und Außengewinde 1/4" und 3/8"



9000-061
EAN-No. 4000896195299

Passend für Schlauchaufroller 9040N-10 und 90400S-10

Sicherheits-Kupplung 0 – 50 bar

- Für Luftanschluss-Nippel 10 mm
- Luftanschlussgewinde (IG): 20,95 mm 1/2"



9000-062
EAN-No. 4000896218936

Passend für Schlauchaufroller 9040N-13



PURE BEGEISTERUNG! KOMPATIBEL MIT ALLEN GERÄTEN DES NEUEN SYSTEMS 9500

Unsere Qualität macht den Unterschied:

Zuverlässige Leistung und lange Lebensdauer!

Flexible Kontakte ① helfen, Verschleiß von Akkus zu verhindern und deren Lebensdauer zu verlängern.

Anti-Vibrationspads ② sowie einrastender Bügel kopfseitig am Akku ③, minimieren Vibration und erhöht dadurch die Lebensdauer der Akkus und Geräte. (Kein „Ausklagen“ des Akkus → „Wobbling Effect“)



Akku-Pack Li-Ionen, 18 Volt

- Kompatibel mit allen Geräten der Serie 9500
- Akku-Pack Li-Ionen 18 Volt
- LED Akku-Kapazitätsanzeige am Akku-Pack
- Electronic Management System (EMS) schützt Akku-Pack, verlängert Lebensdauer und erhöht Effizienz
- Lade- und Entladeschutz
- Staub und Spritzwasserschutz

5 Ah

- 18 Volt Li-Ionen Akku-Pack 5 Ah
- Maße (L x B x H): 120 x 75 x 70 mm
- Gewicht: 0,74 kg

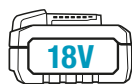

9500-05
EAN-No. 4000896266166

2,5 Ah

- 18 Volt Li-Ionen Akku-Pack 2,5 Ah
- Maße (L x B x H): 120 x 75 x 50 mm
- Gewicht: 0,42 kg

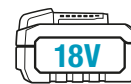

9500-025
EAN-No. 4000896265138

Schnell-Ladegerät für 18 Volt Akkus

- Erreichen von 80 % der Ladekapazität nach circa 30 Min. durch spezielles Ladeverfahren
- Großes LCD Display zur Erkennung von Ladezustand und Batteriediagnostik (Ampelanzeige)
- Ladezeit 18 V: 2,5 Ah Akku-Pack circa 40 Minuten, 5 Ah Akku-Pack circa 45 Minuten
- Entladungs- und Überlastungsschutz
- Integrierte Akku-Pack Kühlung
- Eingangsspannung: 230 Volt
- Betriebstemperatur: 0 bis 40 °C
- Ladestrom: 9 A
- Integrierte Punkte zur Wandmontage
- Maße (L x B x H): 205 x 150 x 80 mm
- Gewicht: 0,89 kg

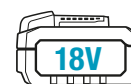

Akku ca. 50 %



Akku ca. 80 % (Arbeitsbereit)



Ampelanzeige: Zeigt Ladezustand farblich (rot-gelb-grün) und Restzeit bis zur vollständigen Ladung

9501-1018
EAN-No. 4000896265114

Akku-Starter Satz

- Zum Laden von 18 Volt Akku-Packs

Inhalt

- 2x Akku-Pack Li-Ionen 9500-05 (5 Ah, 18 Volt)
- Schnell-Ladegerät 9501-1018



3

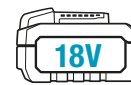

9500-05/3
EAN-No. 4000896265251



Halter neues AKKU-SYSTEM 9500

- Für HAZET Werkstattwagen Assistent 167-3S · 176N · 178N · 179N · 179NX · 179NXL · 179NXXL · 179NXXL-8D und Werkbank Assistent 177W · 179NW · 179NWL
- Einfache Montage durch Einhängefunktion
- Individuelle Befestigung an Werkzeug-Lochwänden mit Quadrat-Lochraster
- Leicht zu reinigen durch glatte Beschichtung

Halter für Akku-Geräte

- Inklusive Sicherung durch Verriegelungsclip
- Oberer Bereich bietet Platz für Ladegerät sowie zusätzliche Akkus
- Quadrat-Lochraster für zusätzliche Haken ermöglicht Einhängen von bis zu drei Akku-Werkzeugen
- Maße (L x B x H): 334 x 200 x 152 mm
- Gewicht: ca. 2,2 kg



Made in Germany
179N-55
EAN-No. 4000896269839

Halter für 2 Akku-Packs

- Ermöglicht Einhängen von bis zu 2 Akkus
- Für HAZET Werkzeug-Lochtafeln: 176N-26 · 179N-26 · 179NXL-26 · 179NXXL-26 · 179NW-26
- Maße (L x B x H): 180 x 15 x 100 mm
- Gewicht: ca. 0,24 kg



Made in Germany
179N-56
EAN-No. 4000896269815

Halter für HAZET Akku-Ladegerät

- Inklusive Sicherung durch Verriegelungsclip
- Kabelschutz
- Ermöglicht Aufnahme des HAZET Akku-Ladegerätes 9501-1018
- Für HAZET Werkzeug-Lochtafeln: 176N-26 · 179N-26 · 179NXL-26 · 179NXXL-26 · 179NW-26
- Maße (L x B x H): 209 x 86 x 174 mm
- Gewicht: ca. 0,42 kg



Made in Germany
179N-57
EAN-No. 4000896269792

1/2" Akku-Schlagschrauber Satz, 18 Volt

12S 1/2" 4

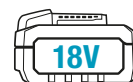

Inhalt:

- 1/2" Akku-Schlagschrauber 9512-600
- 2x Akku-Pack Li-Ionen 9500-05 (5 Ah, 18 Volt)
- Schnell-Ladegerät 9500-18



5 Ah, 18 Volt

1/2"



**Lösemoment
maximal: 600 Nm**

1/2" Akku-Schlagschrauber 9512-600

- Umdrehungen/min.: 2700
- Gewicht (ohne Akku): 1,17 kg



9512-600/4
EAN-No. 4000896265176



1/2" Akku-Schlagschrauber Satz, 18 Volt

Inhalt:

- 1/2" Akku-Schlagschrauber 9512-950
- 2x Akku-Pack Li-Ionen 9500-05 (5 Ah, 18 Volt)
- Schnell-Ladegerät 9500-18



5 Ah, 18 Volt

1/2"

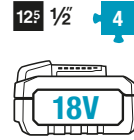

NEU!

**Lösemoment
maximal: 950 Nm**

1/2" Akku-Schlagschrauber 9512-950

- Umdrehungen / min.: 2450
- Gewicht (ohne Akku): 1,9 kg



9512-950/4

EAN-No. 4000896272716



3/4" Akku-Schlagschrauber Satz, Akku-Arbeitslicht, 18 Volt

Inhalt:

- 3/4" Akku-Schlagschrauber 9513-2100
- 2x Akku-Pack Li-Ionen 9500-05 (5 Ah, 18 Volt)
- Schnell-Ladegerät 9501-1018
- Akku-Arbeitslicht 9579-10



5 Ah, 18 Volt

3/4"

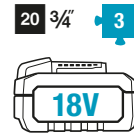

NEU!

**Lösemoment
maximal: 2100 Nm**

3/4" Akku-Schlagschrauber 9513-2100

- Lösemoment maximal: 2100 Nm
- Umdrehungen / min.: 1900
- Gewicht (ohne Akku): 3,1 kg

Akku-Arbeitslicht 9579-10

- Um 180° und 270° schwenkbarer LED Leuchtkopf
- Leistungsstarkes LED Akku-Licht mit 8 Leuchtdioden
- 3 Helligkeitsstufen: 200 · 500 · 1000 Lumen

9500P-3/3

EAN-No. 4000896279883

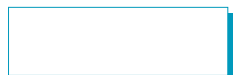

Akku-Bohrschrauber Satz, 18 Volt

4

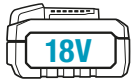
Inhalt

- Akku-Bohrschrauber 9530-10
- 2x Akku-Pack Li-Ionen 9500-025 (2,5 Ah, 18 Volt)
- Schnell-Ladegerät 9500-18



2,5 Ah, 18 Volt

Akku-Bohrschrauber 9530-10

- Anzahl Drehmomentstufen: 18 + 1
- Bohrfutter-Spannfutter: 1,5 – 13 mm
- Gewicht (ohne Akku): 1,14 kg



9530-1/4

EAN-No. 4000896265213

Akku-Bohrschrauber, 1/2" Akku-Schlagschrauber, Akku-Winkelschleifer Satz, 18 Volt

125 1/2

6

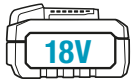
Inhalt

- Akku-Bohrschrauber 9530-10
- 1/2" Akku-Schlagschrauber 9512-950
- Akku-Winkelschleifer 9533-10
- 2x Akku-Pack Li-Ionen 9500-05 (5 Ah, 18 Volt)
- Schnell-Ladegerät 9501-1018

Akku-Bohrschrauber 9530-10

- Anzahl Drehmomentstufen: 18 + 1
- Bohrfutter-Spannfutter: 1,5 – 13 mm
- Gewicht (ohne Akku): 1,14 kg

9500P-1/6

EAN-No. 4000896265190



5 Ah, 18 Volt

1/2"

1/2" Akku-Schlagschrauber 9512-950

- Lösemoment maximal: 950 Nm
- Umdrehungen/min.: 2450
- Gewicht (ohne Akku): 1,17 kg

Schnell-Ladegerät

- Ladegerät mit „Ampelanzeige“: Zeigt Ladezustand farblich (rot-gelb-grün) und Restzeit bis zur vollständigen Ladung

Akku-Winkelschleifer 9533-10

- Umdrehungen/min.: 10000
- Maximaler Scheibendurchmesser: 125 mm
- Gewicht (ohne Akku): 1,8 kg

Hybrid Akku-Radio, Akku-Trockensauger, Akku-Arbeitslicht Satz, 18 Volt

Inhalt

- Professionelles Hybrid Akku-Radio 9580-10
- Akku-Trockensauger 9543-10
- Akku-Arbeitslicht 9579-10



- Akku-9543-10**
- Filterfläche: 3000 cm²
 - Behältervolumen: 6 l
 - Gewicht (ohne Akku): 3,3 kg

- Akku-Arbeitslicht 9579-10**
- 1000 Lumen
 - Um 180° und 270° schwenkbarer LED Leuchtkopf

Inkl. 230 Volt Netzteil (sofort einsetzbar)
Ohne Akku und Ladegerät

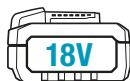

Professionelles Hybrid Akku-Radio mit Bluetooth, 18 Volt und 230 Volt 9580-10

- Bluetooth®, Aux-Eingang, USB-Anschluss, Lademöglichkeit für Smartphones, Tablets
- DAB und FM
- 2x 10 Watt
- Gewicht (ohne Akku): 4,3 kg



9500P-2/3

EAN-No. 4000896265152



1/2" Akku-Schlagschrauber, kompakt, 18 Volt Lösemoment maximal: 600 Nm

- **Auto Stopp Funktion stoppt Maschine, sobald das Schlagwerk einsetzt bzw. beim Lösen das Schlagwerk aufhört zu arbeiten: Überziehen bzw. Verlust von Schrauben und Muttern beim Betätigen wird vermieden**
- Auto Stopp Funktion: Auswahl über "M" Taste
- Kurze Kopflänge und kompaktes Design gewährleistet ideales Arbeiten in engen Bauräumen
- 5-stufig abgestimmtes integriertes LED Licht
- Vermeiden des Überdrehens von z. B. kleinen Schrauben durch Einstellmöglichkeit in drei verschiedenen Drehzahlbereichen („Speed Command“)
- Rechts- / Linkslauf mit Einschaltsperr
- Anzugs-Drehmoment maximal: 406 Nm
- Löse-Drehmoment maximal: 600 Nm
- Leerlaufdrehzahl · 1. Stufe: 0–1000 U/min.
- Leerlaufdrehzahl · 2. Stufe: 0–1800 U/min.
- Leerlaufdrehzahl · 3. Stufe: 0–2700 U/min.
- Leerlauf-Schlagzahl: 0–3750 U/min.
- Elektronische Schnellbremse
- Ergonomisch gestalteter, rutschfest gummierter Griff
- LED Akku Kapazitätsanzeige am Akku-Pack
- Kompatibel mit allen 18 Volt Akku-Packs der Serie 9500
- Gewicht (ohne Akku): 1,2 kg

1/2"

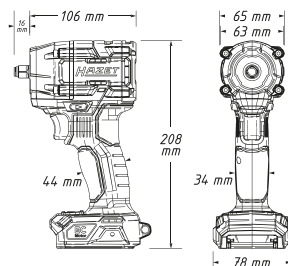

Ohne Akku und Ladegerät

9512-600

EAN-No. 4000896265053

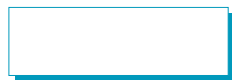

Holzfunktion: Erhöht die Leistung beim Eindrehen von Schrauben im Holz erheblich.



- | | |
|---|--|
| ① | Auswahltaste für Stufen 1 – 3 |
| ② | Statusleuchten: Stufen 1 – 3 |
| ③ | Anzeigelampen: Auto Stopp Funktion |
| ④ | Anzeigelampe: Holzfunktion |
| ⑤ | Auswahltaste für Auto Stopp- oder Holzfunktion |



Auto Stopp Funktion stoppt Maschine, sobald das Schlagwerk einsetzt bzw. beim Lösen das Schlagwerk aufhört zu arbeiten: Überziehen bzw. Verlust von Schrauben und Muttern beim Betätigen wird vermieden!

1/2" Akku-Schlagschrauber, 18 Volt Lösemoment maximal: 950 Nm

12⁵ 1/2"

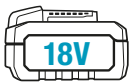

- **Auto Stopp Funktion stoppt Maschine, sobald das Schlagwerk einsetzt bzw. beim Lösen das Schlagwerk aufhört zu arbeiten: Überziehen bzw. Verlust von Schrauben und Muttern beim Betätigen wird vermieden**
- Auto Stopp Funktion: Auswahl über "A" Taste
- Kraftvolles Schlagwerk für höchste Leistung ermöglicht das Betätigen von festsitzenden z. B. angerosteten Verschraubungen auch in extremen Anwendungen
- LED Licht mit Nachleuchtfunktion
- Vermeiden des Überdrehens von z. B. kleinen Schrauben durch Einstellmöglichkeit in drei verschiedenen Drehzahlbereichen („Speed Command“)
- Rechts- / Linkslauf mit Einschaltsperr
- Anzugs-Drehmoment · 1. Stufe: maximal: 150 Nm
- Anzugs-Drehmoment · 2. Stufe: maximal: 200 Nm
- Anzugs-Drehmoment · 3. Stufe: maximal: 750 Nm
- Löse-Drehmoment maximal: 950 Nm
- Leerlaufdrehzahl · 1. Stufe: 0 – 1000 U/min.
- Leerlaufdrehzahl · 2. Stufe: 0 – 2000 U/min.
- Leerlaufdrehzahl · 3. Stufe: 0 – 2450 U/min.
- Elektronische Schnellbremse
- Maschinenkopf aus Aluminium-Druckguss in kompakter Bauform
- Stoßunempfindlich und extrem langlebig
- LED Akku Kapazitätsanzeige am Akku-Pack
- Kompatibel mit allen 18 Volt Akku-Packs der Serie 9500
- Gewicht (ohne Akku): 1,9 kg

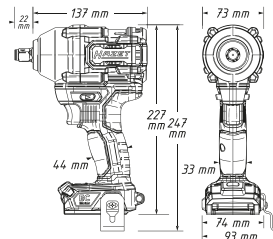

Patentierter Vibrationsdämpfung schützt das Handgelenk und die Akku-Arretierung



- | | |
|---|--------------------------------------|
| ① | Auswahltaste für Stufen 1 – 3 |
| ② | Statusleuchten: Stufen 1 – 3 |
| ③ | Anzeigelampe: Auto Stopp Funktion |
| ④ | Auswahltaste für Auto Stopp Funktion |



Ohne Akku und Ladegerät

9512-950

EAN-No. 4000896265039



3/4" Akku-Schlagschrauber, 18 Volt Lösemoment maximal: 2100 Nm

20 3/4"

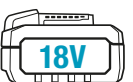

- **Auto Stopp Funktion stoppt Maschine, sobald das Schlagwerk einsetzt bzw. beim Lösen das Schlagwerk aufhört zu arbeiten: Überziehen bzw. Verlust von Schrauben und Muttern beim Betätigen wird vermieden**
- Auto Stopp Funktion: Auswahl über "M" Taste
- Integriertes LED-Licht, welches sich in fünf verschiedene Stufen einstellen lässt
- Vermeiden des Überdrehens von z. B. kleinen Schrauben durch Einstellmöglichkeit in drei verschiedenen Drehzahlbereichen („Speed Command“)
- Rechts- / Linkslauf mit Einschaltsperr
- Stufenlose Drehzahlregelung
- Anzahl Drehmomentstufen: 3
- Leerlaufdrehzahl · 1. Stufe: maximal: 500 U/min.
- Leerlaufdrehzahl · 2. Stufe: maximal: 1000 U/min.
- Leerlaufdrehzahl · 3. Stufe: maximal: 1900 U/min.
- Löse-Drehmoment maximal: 2100 Nm
- Leerlauf-Schlagzahl: 0 – 2350 U/min.
- Elektronische Schnellbremse
- Ergonomisch gestalteter, rutschfest gummierter Griff
- Maschinenkopf aus Aluminium-Druckguss in kompakter Bauform
- Stoßunempfindlich und extrem langlebig
- LED Akku Kapazitätsanzeige am Akku-Pack
- Kompatibel mit allen 18 Volt Akku-Packs der Serie 9500
- Gewicht (ohne Akku): 3,1 kg

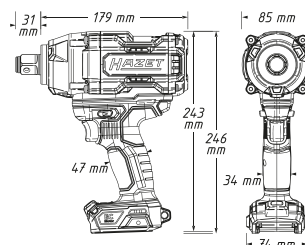

Patentierter Vibrationsdämpfung schützt das Handgelenk und die Akku-Arretierung



- | | |
|---|--------------------------------------|
| ① | Auswahltaste für Stufen 1 – 3 |
| ② | Statusleuchten: Stufen 1 – 3 |
| ③ | Anzeigelampe: Auto Stopp Funktion |
| ④ | Auswahltaste für Auto Stopp Funktion |



Ohne Akku und Ladegerät

9513-2100

EAN-No. 4000896265015



Akku-Bohrschrauber, 18 Volt

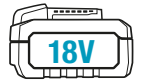

- **Kompakter, leistungsstarker Bohrschrauber mit extrem kurzer Kopf­länge**
- Schnellspann-Bohrfutter, Metallausführung und Auto Lock Funktion
- Elektronische Schnellbremse
- Rechts- /Links­lauf mit Einschalt­sperr­e
- Ergonomisch gestalteter, rutschfest gummierter Griff
- LED Licht mit Nachleuchtfunktion
- Gürtelclip und Bitgarage
- Anzahl Drehmomentstufen: 18 + 1
- Anzugs-Drehmoment (hart) maximal: 65 Nm
- Maximaler Bohrer­durchmesser: 1,5 – 13 mm
- Leerlauf­drehzahl · 1. Gang: 0 – 500 U/min.
- Leerlauf­drehzahl · 2. Gang: 0 – 1800 U/min.
- LED Akku Kapazitäts­anzeige am Akku-Pack
- Kompatibel mit allen 18 Volt Akku-Packs der Serie 9500
- Gewicht (ohne Akku): 1,14 kg

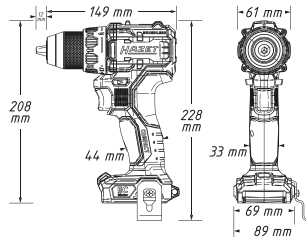

Ohne Akku und Ladegerät
9530-10
 EAN-No. 4000896266142

Akku-Schlagbohrschrauber, 18 Volt

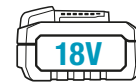

- **Electronic Management System (EMS) schützt die Maschine, verlängert die Lebensdauer und erhöht die Effizienz**
- **Anti-Kickback schaltet beim Blockieren von Verschraubungen und Bohrungen den Motor ab und verhindert damit das Verdrehen des Handgelenkes**
- Turbo-Modus für schnelleres und kraftvolleres Arbeiten. Einschalten des Turbos erreicht eine bis zu 27 % höhere Drehzahl
- Höchster Drehmoment von 158 Nm für Bohren, Schlagbohren und Schrauben auch bei extremen Anwendungen. Gewählte Drehmomenteinstellung bleibt bei Umschalten von Bohr- auf Schlagbohrfunktion durch Direktschaltung erhalten
- Rechts- /Links­lauf mit Einschalt­sperr­e
- Elektronische Schnellbremse
- Robustes Aluminium-Druckguss Getriebegehäuse
- Schnellspannbohrfutter in Metallausführung mit Anlaufring und Auto-Lock Funktion
- Ergonomisch gestalteter, rutschfester, gummierter Griff
- Integriertes LED-Licht mit Nachleuchtfunktion
- LED Akku Kapazitäts­anzeige
- Bohrdurchmesser maximal
 – Holz: 89 mm
 – Stahl: 13 mm
- Inklusive montierbarer Zusatzhandgriff, Gürtelclip und Bitgarage
- Schall-Druckpegel: 93 dB(A) LpA
- Schall-Leistungspegel LWA: 104 dB(A)
- Unsicherheit: K=3 dB (A)
- Vibrationsbeschleunigung: 3,24 m/s²
- Unsicherheit: K= 1,5 m/s²
- Kompatibel mit allen 18 Volt Akku-Packs der Serie 9500
- Gewicht (ohne Akku): 1,7 kg

**Drehmoment maximal:
158 Nm**

**Mit
Schlagfunktion!**

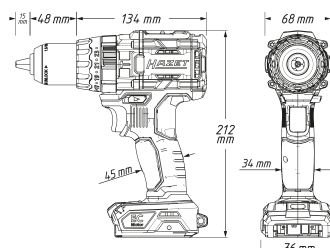

Ohne Akku und Ladegerät

9530-11

EAN-No. 4000896272730



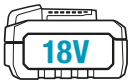

Akku-Winkelschleifer Ø 125 mm, 18 Volt

- Ergonomisches, kompaktes Gehäusedesign
- Sanftanlauf dank Mikroprozessor-Elektronik
- Wiederanlaufsperrung nach Stromausfall
- Überlastschutz
- Temperaturüberwachung
- Anti-Kickback – Gerät stoppt bei starkem Drehzahlverlust aufgrund von Verkantung
- Abnehmbares Metallschutzgitter gewährleistet Staubschutz
- Schräg montierter Seitenhandgriff bietet ergonomische Arm-Arbeitshaltung
- Softgrip-Einlagen im extrem schlanken Griffbereich gewährleisten perfekte Haptik
- Werkzeuglose Schutzhauben-Schnellverstellung
- Inkl. Trennschutzhaube
- Spindel-Arretierung
- Spindel-Gewinde: M14
- Kompatibel mit allen 18 Volt Akku-Packs der Serie 9500
- Ohne Akku - ohne Ladegerät
- Akku Spannung: 18 Volt
- Akku Kapazität: 5 Ah
- Scheibendurchmesser: 125 mm
- Umdrehungen/Minute: 10,000
- LED Akku Kapazitätsanzeige am Akku-Pack
- Maße (L x B x H): 295 x 75 x 120 mm
- Gewicht (ohne Akku): 1,6 kg



Inkl. Schutzhaube für Trennschnitte

HAZET No.	Ersatzteile		EAN-No. 4000896 +
9233-010/5	Trennscheiben Satz (125 x 1 x 22,23 mm)	5	219063
9233-010/25	Trennscheiben Satz (125 x 1 x 22,23 mm)	25	219070
9233-011/10	Schruppscheiben Satz (125 x 6 x 22,23 mm)	10	219087



Ohne Akku und Ladegerät
9533-10

EAN-No. 4000896265091

Akku-Säbelsäge, Langhub, 18 Volt

- Kompaktes leistungsstarkes Gerät mit großem Hub (25 mm)
- Helles Dual LED Licht mit Nachleuchtfunktion
- Werkzeugloses Sägeblatt-Schnellwechselsystem mit Auswurf-Funktion gewährleistet berührungslosen Sägeblattwechsel
- Doppelt gelagerte Hubstangen-Führung mit Vibrationsausgleich gewährleistet ermüdungsfreies Arbeiten
- Schwenkbare Sägeauflage passt sich optimal an das Werkstück an
- Sägeblatt: 180° wendbar
- Akku Kapazität: 5 Ah
- Überlastungsschutz
- Leerlauf-Hubzahl: 0 – 3000 1/Min
- Maximale Materialstärke Holz: 210 mm
- Maximale Materialstärke Aluminium: 30 mm
- Maximale Materialstärke Metallrohr: 110 mm
- LED Akku Kapazitätsanzeige am Akku-Pack
- Kompatibel mit allen 18 Volt Akku-Packs der Serie 9500
- Maße (L x B x H): 358 x 78 x 159 mm
- Gewicht (ohne Akku): 1,9 kg



Ohne Akku und Ladegerät
9534-10

EAN-No. 4000896265077

HAZET No.	Je 5 flexible Säbelsägeblätter	Länge Verzahnung mm	EAN-No. 4000896 +
9234M-150/5	Für Stahl und Buntmetall von 2 – 8 mm	130	239382
9234P-150/5	Für Holz mit Nägeln sowie schnelleren Sägefortschritt in Metall 2 – 10 mm	130	239405
9234P-225/5	Für Holz mit Nägeln sowie schnelleren Sägefortschritt in Metall 2 – 10 mm	205	239412
9234X-150/5	Für Stahl und rostfreien Stahl (Inox) von 1,5 – 4 mm	130	239597
9234W-225/5	Für alle Holzarten, Kunststoff und Gipskarton 6 – 100 mm	205	239429
9034P-R/5	Reziprok Stichtsäge-Blätter	132	218318



Akku-Arbeitslicht, 1000 Lumen, 18 Volt

- Um 180° und 270° schwenkbarer LED Leuchtkopf
- Leuchtet optimal den Arbeitsraum aus
- Leistungsstarkes LED Akku-Licht mit 8 Leuchtdioden
- 3 Helligkeitsstufen: 200 · 500 · 1000 Lumen
- Farbtemperatur 4000 CCT
- Starke integrierte Magnete garantieren sicheren und flexiblen Halt
- Metallbügel für flexible Positionierung oder zum Tragen der Lampe
- Gürtelclip
- Ergonomische Griff-Flächen mit Softgrip
- Leuchtdauer mit 2,5 Ah Akku-Pack 4Std. mit 5 Ah Akku-Pack 9,5 Std.
- LED Akku Kapazitätsanzeige am Akku-Pack
- Kompatibel mit allen 18 Volt Akku-Packs der Serie 9500
- Maße (L x B x H): 150 x 80 x 210 mm
- Gewicht (ohne Akku): 0,6 kg

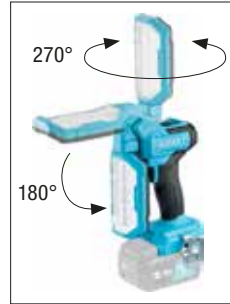

Super leicht!



Ohne Akku und Ladegerät
9579-10
 EAN-No. 4000896265275

Akku-Heißluftgerät, 18 Volt

- Heißluftgebläse mit 2 Temperaturstufen 260/ 530 °C und 2 Luftstrom-Einstellungen
- Aufheizen (Luftstrom) bis 300 °C in ~15 Sekunden
- Ideal für eine Vielzahl von Anwendungen: Härten, Trocknen und Aufklebern. Formen und Schrumpfen von Kunststoffteilen und Schrumpfschläuchen
- LED Licht zur optimalen Ausleuchtung des Arbeitsbereiches
- Ein- / Ausschalter arretierbar
- Kompakte, ergonomische Bauform
- Maximale Luftfördermenge: 200 l/m
- Temperaturstufen: 2
- Luftmenge: 130 · 200 l/min
- Akku Kapazität: 5 Ah
- LED Akku Kapazitätsanzeige am Akku-Pack
- Kompatibel mit allen 18 Volt Akku-Packs der Serie 9500
- Maße (L x B x H): 172 x 74 x 214 mm
- Gewicht (ohne Akku): 0,6 kg



Inklusive Flach-, Reflektor- und Reduzierdüse für zahlreiche Anwendungen

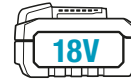

Ohne Akku und Ladegerät
9590-10
 EAN-No. 4000896265299

Hybrid Ventilator, 18 Volt und 230 Volt

- Stufenlose Luftmengenregulierung
- Sanftanlauf
- Flexibel im Einsatz dank Haken, 1/4" und 5/8" Aufnahme und um 180° schwenkbarer Kopf
- Betrieb mit 18 Volt Akku oder über 230 Volt Netzteil
- Bau- und Fotostativgewinde an der Unterseite (Anschraubpunkte an der Unterseite)
- Laufzeit bei maximaler Drehzahl: circa 2,2 Stunden mit Akku-Pack 2,5 Ah und circa 4,5 Stunden mit Akku-Pack 5 Ah
- LED Akku Kapazitätsanzeige am Akku-Pack
- Akku Kapazität: 2,5 Ah · 5 Ah
- Luftvolumen: 18,25 m³/min
- Schall-Druckpegel nach EN 60745: 70 dB (A)
- Kompatibel mit allen 18 Volt Akku-Packs der Serie 9500
- Maße (L x B x H): 213 x 304 x 400 mm
- Gewicht (ohne Akku): 2,5 kg

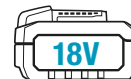

**Hybrid Funktion
 18 V und 230 V**



Ohne Akku und Ladegerät
9544-10
 EAN-No. 4000896264995

Professionelles Hybrid Akku-Radio mit Bluetooth, 18 Volt und 230 Volt

- Robustes Radio für Empfang von DAB+ und FM
- Lautsprecherleistung 2x 10 Watt und Bass-Boost für Top Klangqualität
- Beleuchtetes LCD Display · farbiger LED Leuchtstreifen · Digitaluhr · einklappbare flexible Antenne
- Bluetooth® · Aux-Eingang · USB-Anschluss · Lademöglichkeit für Smartphones, Tablets
- Automatische Sendersuche und 5 Programmspeicherplätze
- Mute Funktion
- Akku-Spannung: 18 Volt
- Akku-Kapazität: 2,5 · 5 Ah
- DAB+ Frequenzen: 174,928 – 239,200 MHz
- FM Frequenzen: 87,5 – 108 MHz
- Schutzklasse: IP64
- LED Akku-Kapazitätsanzeige am Akku-Pack
- Kompatibel mit allen 18 Volt Akku Packs der Serie 9500
- Maße (L x B x H): 369 x 212 x 201 mm
- Gewicht (ohne Akku): 4,3 kg

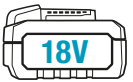

**Hybrid Funktion
18 V oder 230 V**

**Inkl. 230 Volt Netzteil
(sofort einsetzbar)**
Ohne Akku und Ladegerät

9580-10
EAN-No. 4000896264971



Akku-Trockensauger, 18 Volt

- Hochleistungsturbine sorgt für hohe Saugleistung und hohen Unterdruck: Dadurch entsteht ein hervorragendes Absaugergebnis
- Durch Betätigung der manuellen Filterreinigung wird das Filterelement durch gezielten Luftstoß von abgelagertem Staub befreit
- Optimierte Reinigung und erhöhter Füllgrad des Containers durch Flachfilter
- Zubehör Aufbewahrung durch integrierte Halterungen am Saugkopf
- Kompaktschlauch Ø 32 mm, von 0,5 m bis 2,5 m ausziehbar
- Sehr handlich für einfachen Transport
- Staubklasse L
- Einfach montierbares Fahrwerk als Zubehör erhältlich
- Eco-Mode, verlängert die Batterielaufzeit auf bis zu 30 Minuten bei einem maximalem Unterdruck von 12.000 Pa
- Betriebsdauer mit 5 Ah Akku-Pack 15 Min. mit max. Leistung
- Akku-Spannung: 18 Volt
- Akku-Kapazität: 5 Ah
- Maximaler Unterdruck: 12000 Pa
- Filterfläche: 3000 cm²
- Behältervolumen: 6 l
- Ohne Saugkraftregelung
- Schlauchlänge: 2,5 m
- Anzahl der Saugmotoren: 1
- LED Akku-Kapazitätsanzeige am Akku-Pack
- Kompatibel mit allen 18 Volt Akku-Packs der Serie 9500
- Maße (L x B x H): 240 x 200 x 400 mm
- Gewicht (ohne Akku): 3,3 kg

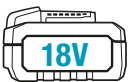

**Mit Tragegurt für
mobilen Einsatz!**

Ohne Akku und Ladegerät

9543-10
EAN-No. 4000896264957



Zubehör für Akku (9543-10)- und kabelgebundenen (9643-10) Trockensauger

Reinigungs Satz

- Für harte und weiche Bodenbeläge
- Reinigungs Satz für Sauger 9543-10 und 9643-10

Inhalt:

- Saugschlauch Innen-Ø 32 mm x 1,5 m mit Bajonett-Anschluss
- Gewindering Clip mit Nebenluftregelung
- Clip-Schnellspanning rot
- 3 x 360 mm Kunststoff-Verlängerungsrohr
- Handrohr
- Kombi-Bodendüse mit Bürsten- und Gummileiste



9543-04/7
EAN-No. 4000896270989

Vliesfilterbeutel Satz

- Vliesfilterbeutel bieten hohe Reißfestigkeit und verhindern eine Verminderung der Saugkraft bei hoher Befüllung
- Vliesfilterbeutel für unsere Sauger 9543-10 und 9643-10
- Langlebiger Vliesfilterbeutel der Staubklasse L



9543-01/5
EAN-No. 4000896270965



Winkelschleifer Ø 125 mm

- Sanftanlauf dank Mikroprozessor-Elektronik
- Wiederanlaufsperr nach Stromausfall
- Anti-Kickback – Gerät stoppt bei starkem Drehzahlverlust aufgrund von Verkantung
- Abnehmbares Metallschutzgitter gewährleistet Staubschutz
- Ergonomische Arm-Arbeitshaltung durch schräg montierten Seitenhandgriff
- Zusatzhandgriff
- Werkzeuglose Schutzhauben-Schnellverstellung
- Spindel-Arretierung
- Spindel-Gewinde: M14
- Scheibendurchmesser: 125 mm
- Spannung: 230 Volt
- Leistungsaufnahme: 1100 Watt
- Leistungsabgabe: 680 Watt
- Frequenz: 50/60 Hz
- Kabellänge: 4 m
- Umdrehungen/min.: 12000
- Vibrationsbeschleunigung: 7,8 m/s², (Unsicherheit: K=1,5 m/s²)
- Schall-Druckpegel LPA: 90 dB (A)
- Schall-Leistungspegel LWA: 110 dB (A), (Unsicherheit: K=3 dB)
- Maße (L x B x H): 275 x 75 x 105 mm
- Gewicht: 2 kg



Arretierbarer Schiebeschalter



HAZET No.	Ersatzteile	Stückzahl	EAN-No. 4000896+
9233-010/5	Trennscheiben Satz (125 x 1 x 22,23 mm)	5	219063
9233-010/25	Trennscheiben Satz (125 x 1 x 22,23 mm)	25	219070
9233-011/10	Schruppscheiben Satz (125 x 6 x 22,23 mm)	10	219087



9633-10
EAN-No. 4000896264919

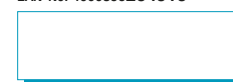

Trockensauger mit Fahrwerk

- Hochleistungsturbine sorgt für hohe Saugleistung und hohen Unterdruck: Dadurch entsteht hervorragendes Absaugergebnis
- Durch Betätigung der manuellen Filterreinigung wird das Filterelement durch gezielten Luftstoß von abgelagertem Staub befreit
- Optimierte Reinigung und erhöhter Füllgrad des Containers durch Flachfaltenfilter
- Zubehör Aufbewahrung durch integrierte Halterungen am Saugkopf
- Kompaktschlauch Ø 32 mm, von 0,5 bis 2,5 m ausziehbar
- Sehr handlich für einfachen Transport
- Staubklasse L
- Spannung: 230 V
- Leistungsaufnahme: 1200 W
- Maximaler Unterdruck: 23000 Pa
- Filterfläche: 3000 cm²
- Behältervolumen: 6 l
- Kabellänge: 5 m
- Schlauchlänge: 2,5 m
- Anzahl der Saugmotoren: 1
- Maße (L x B x H): 300 x 230 x 440 mm
- Gewicht: 4,7 kg



Inkl. Fahrwerk (9543-03)



9643-10
EAN-No. 4000896264933



Flachfaltenfilter

- Schmutzabweisende Oberfläche und hohe Standzeit
- Flachfaltenfilter für unsere Sauger 9543-10 und 9643-10
- Flachfaltenfilter aus Papier der Staubklasse L



9543-02
EAN-No. 4000896270941



Fahrwerk

- Einfach montierbar
- Fahrwerk für unsere Sauger 9543-10 und 9643-10
- Ausgestattet mit vier Kunststoffrollen davon zwei Lenkrollen



9543-03
EAN-No. 4000896270927





VIDEO ENDOSKOPE MIT HD KAMERA – OPTIMALE DETAILTREUE!

- ▶ Helles und schärferes Bild
- ▶ Bessere Details
- ▶ Klareres Bild



HD Video Endoskop Satz mit 360° Schwenksonde Ø 3,9 mm

- Kabelgebundener Anschluss eines Smartphones als Display (Lightning / USB-C)
- Zusätzliche Vergrößerung des Bildes über die Bedienung des Smartphone-Displays (ziehen) möglich
- Bildspeicher vom Smartphone-Speicher abhängig
- Robuste, schwenk- und justierbare Smartphone-Halterung (Spannweite: 58 – 100 mm)
- Mit Temperatur-Warnalarm (App) und automatischer Abschaltung bei Überschreitung der zulässigen Kamera-Höchsttemperatur
- Foto- / und Videoaufnahme via App oder Steuerung über Bedienelemente des Endoskopes
- Joystick Steuerung der Kamerasonde am Grundgerät
- Fokusbereich (DOF): 5 – 100 mm
- Sichtwinkel (FOV): 100°

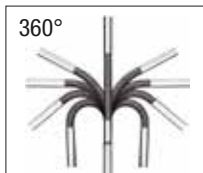

5



Detail Infos



Eigenes Smartphone als Display!

Entnehmbarer Li-Ion Akku (1 x Typ 18650) ohne zusätzliches Werkzeug

Voll artikulierbare Sonde mit Ø 3,9 mm

5-teiliger Satz im schützenden Soft-Case mit Formeinlage:

- Grundgerät und HD Sonde
- Datenkabel USB-A zu Lightning (iOS), Länge: 0,3 m
- Datenkabel USB-A zu USB-C (Android, aktuelle iOS etc.), Länge: 0,3 m
- Datenkabel USB-A zu Micro-USB (Android etc.), Länge: 0,3 m
- Ladekabel USB-A zu USB-C, Länge: 1,0 m

Eigenes Smartphone als Display



Joystick Steuerung



Smartphone-Halterung (58 – 100 mm)



4812-24/4AF

EAN-No. 4000896264568

Wärmebildkamera mit Fusion Modus

- Bildschirmdiagonale: 2,4 Zoll LCD-Bildschirm
- Bildschirmauflösung: 320 x 240 Pixel
- Thermische (oder Enhanced IR) Auflösung: 160 x 120 Pixel
- Sichtfeld: 50° x 50°
- Temperaturmessbereich: -20 bis 550 °C
- Akkulaufzeit: bis 8h
- Integrierter 4 GB Flash Speicher (bis zu 18.000 Bilder)
- Maße (H x B x T): 196 x 117 x 59 mm
- Gewicht: 290 g



Foto + Thermisches
Objektbild =
Fusion Modus



Laserpointer zur Zielfixierung

Zusätzliche Kamera zur Erstellung visueller Bilder ermöglicht Fusion Modus (640 x 480 Pixel)

6 Farbpaletten zur Diagnostik

Sichtfeld: 50° x 50°



Detail Infos



1992N-1

EAN-No. 4000896263523



GANZ SICHER KOMFORTABEL

- ▶ Hier geht's um Sicherheit, Komfort und Effizienz am Arbeitsplatz
- ▶ Immer auf dem neuesten Stand

Roll-Liege

- Hoch belastbar bis 150 kg (liegend oder sitzend)
- 6 Rollen (Ø 63 mm)
- Roll-Liege und -Sitz in „Einem“
- Schneller und unkomplizierter Wechsel zwischen beiden Funktionen
- Gepolsterte Liegefläche, Kopfteil HAZET blau
- Maße (L x B x H): Liegeposition 1198 x 440 x 135 mm, Sitzhöhe 420 mm, Sitzfläche 300 x 310 mm



**Stabiler, robuster
Stahlrohrrahmen mit
2,4 mm Materialstärke**

195N-3
EAN-No. 4000896256761



Roll-Liege XXL

- Verhindert direkten Kontakt mit Schmutz, Öl oder Kälte auf dem Werkstattboden und erhöht Sicherheit und Hygiene in der Werkstatt
- Integrierte Armablage für entspanntes Arbeiten
- Hochwertiger HAZET Logo Siebdruck
- Ergonomisch und kompakte Ausführung
- Maße (L x B x H): 1020 x 495 x 140 mm

NEU!



**Komfortables Arbeiten
an und unter dem Fahrzeug**

**480 mm
extra breite
Liegefläche**

195XXL-2
EAN-No. 4000896275991



Roll-Brett

- Hoch belastbar bis 150 kg
- Ergonomisch geformt: Armbereiche ausgeschnitten für optimale Bewegungsfreiheit
- 6 Rollen (Ø 70 mm)
- Praktische Werkzeug-Ablagen und Kleinteileflächen rechts und links
- Hoher Liegekomfort: Kopfstütze weich gepolstert, HAZET blau
- Maße (L x B x H): 1030 x 480 x 115 mm



**Besonders tief,
für größtmögliche
Bewegungsfreiheit und
bequemes Arbeiten unter
dem Fahrzeug!**

195N-2
EAN-No. 4000896252169



Arbeitssitz / Rollhocker

- 5 geräuscharme, mehrfach gelagerte Leichtlauf-Rollen Ø 75 mm
- Großes, extra dickes Sitzkissen Ø 350 mm
- Leicht zu reinigen
- Tragkraft: Bis 150 kg dynamisch belastbar
- Höhenverstellbar per Hand: 430 – 550 mm
- Werkzeugablage mit praktisch unterteilten Fächern
- Für bequemen Sitz am Arbeitsplatz
- Pneumatisch höhenverstellbar
- Kippsicher

**Besonders stabile
Konstruktion durch
Vierkant-Rohrrahmen**

195N-4
EAN-No. 4000896261949



Mechaniker Matte

- 975 x 385 x 30 mm

195-5
EAN-No. 4000896153718



Kniebrett

- 450 x 210 x 30 mm

195-1
EAN-No. 4000896121069





WIR BRINGEN LICHT INS DUNKEL

► Wir entwickeln unser Produktportfolio ständig weiter: So unterstützen wir Dich bestmöglich bei Deiner Arbeit und Deinen Projekten!

LED Stiftleuchte, fokussierbar

- Hocheffiziente Lichtausbeute bis zu **500 Lumen** – Leuchtweite bis zu 100 Meter
- 3 Helligkeitsstufen: 20 % / 50 % / 100 % (regulierbar über Ein-/ Aus-Schalter)
- Optimale Ausleuchtung dunkler Arbeitsbereiche in Industrie, Werkstatt, Hobby oder Haushalt
- Aluminium-Gehäuse (schwarz eloxiert) schützt Innenteile vor Eintritt von Staub und Spritzwasser (IP44)
- Mit hochwertigem Stiftclip
- Anzahl Akku/ Batterien: Dual Power: kann mit einem 3.7 V - 750 mAh Li-Ion-Akku (im Lieferumfang enthalten) oder 2 AAA Alkaline-Batterien LR03, 1,5 V (nicht im Lieferumfang enthalten) betrieben werden
- Ladeanzeige: Rot während des Ladevorgangs, grün nach vollständiger Aufladung
- Gewicht: 61 g (einschließlich Li-Ion-Akku)
- Betätigung des Ein- / Aus-Schalters auch mit Handschuhen problemlos möglich
- LED Technik: XPG4
- Schutzart (IP): IP44
- Schutzart (IK): IK08
- Länge: 158 mm
- Durchmesser: 18 mm

**Wahlweise
Akku oder Batterie!**

Inkl. USB-C-Ladekabel, 50 cm



NEU!



Ausziehbarer Kopf zum Wechsel zwischen Flut- und Fokuslicht



Drehbare Ladeanschlussabdeckung



Technische Daten bei Akku-Nutzung (Ladezeit 2,5 Stunden):

Modus	Lumen lm	Akku-Laufzeit h	Leuchtweite m
100 %	500	2	100
50 %	350	3	90
20 %	100	5,5	35



1979-74
EAN-No. 4000896272853

UV LED Taschenlampe

- Hocheffiziente Lichtausbeute bis zu **800 Lumen** – Leuchtweite bis zu 150 Meter
- Schwenkbarer Kopf (90°) für verschiedene Lichtwinkel
- Optimale Ausleuchtung dunkler Arbeitsbereiche in Industrie, Werkstatt, Hobby oder Haushalt
- 2 Helligkeitsstufen: 50 % / 100 % / UV (langer Tastendruck für UV-Licht)
- Aluminium-Gehäuse (schwarz eloxiert) schützt Innenteile vor Eintritt von Staub und Spritzwasser (IP44)
- 2-in-1 Taster für Lade- und Zustandsanzeige:
Ladeanzeige:
– Durchgehend Grün (vollständige Aufladung)
– Blinkend Grün (im Ladevorgang)
Zustandsanzeige:
– Durchgehend Blau (Akkukapazität in Ordnung)
– Blinkend Blau (ca. 10 % Akkukapazität)
- Mit hochwertigem Stiftclip
- Starker Haltemagnet
- Akkus: 3.7 V - 2600 mAh Li-Ion-Akku (im Lieferumfang enthalten)
- Stromversorgung: Akku
- Gewicht: 165 g (einschließlich Li-Ion-Akku)
- LED Technik: XPG4 + 395 nm UV
- Schutzart (IP): IP44
- Schutzart (IK): IK08
- Länge: 146 mm
- Durchmesser: 30,5 mm

Inkl. USB-C-Ladekabel, 50 cm



NEU!



2 in 1 Taster für Lade- und Zustandsanzeige

Drehbare Ladeanschlussabdeckung



UV-Licht zur schnelleren und eindeutigeren Ortung von Leckagen



Drehbarer Kopf!

Technische Daten bei Nutzung über Akku (Ladezeit 4,5 Stunden):

Modus	Lumen lm	Akku-Laufzeit h	Leuchtweite m
100%	800	3	150
50%	475	7	99
UV	395	3	10



1979-75
EAN-No. 4000896272891

Wireless charging Lampen Sätze

LED Lampen Satz

- Effiziente und komfortable Ladefunktion durch optimierte Selbstpositionierung der Lampe auf dem Pad
- Kabellos mobil und vielseitig einsetzbar, besonders in extrem engen Bereichen

Inhalt:

- 1 x 1979W-11 Pen light
- 1 x 1979W-85 Solid light
- 1979WP-2 Ladepad für 2 Lampen
- Inkl. 100 cm USB-C Kabel und 2 A / 5 V Netzteil



1979W2/3

EAN-No. 4000896258208



Inhalt:

- 1979W-82 LED Pocket Light
- 1979W-92 LED Slim Light
- 1979WP-2 Ladepad für 2 Lampen
- Inkl. 100 cm USB-C Kabel und 2 A / 5 V Netzteil



1979W1/3

EAN-No. 4000896241408



Pumpsprühflasche

- Besprühen mit Reinigungs- und Desinfektionsmitteln sowie zur Entfettung und Schmierung
- Nutzinhalt: 1 l



199N-1

EAN-No. 4000896189007



Pinselföler

- Auftragen eines gleichmäßigen Schmierfilms auf Werkstücke, Flächen und Ketten. Werkzeugschonende Verteilung von Kühl- und Schmiermitteln beim Bohren
- Auswechselbarer Pinsel Ø 20 mm
- Halbtransparenter Behälter (PEHD) zum besseren Erkennen des Füllstandes
- 20 bar starkes Pumpwerk
- Aufhängeöse
- Füllmenge: 0,3 l



2160-1

EAN-No. 4000896234646



Fettpresse

- Betätigung mit Schubstangengriff in Ringelform
- Panzerschlauch, Düsenrohr und 2 Mundstücke M10 x 1
- Befüllung mit Fettkartusche, losem Fett oder über ein Fettfüllgerät
- Vorgefettete Manschette
- Langer Betätigungshebel für niedrigen Kraftaufwand und Minimierung der Quetschgefahr
- Kurzhubsystem
- Füllmenge: 500 cm³



2162-1

EAN-No. 4000896075027



Magnet-Schale

- Ø 150 mm



197-3

EAN-No. 4000896158584



Magnethalter

- Magnetische Abzugskraft: axial maximal 18 kg



197-10

EAN-No. 4000896254392



Magnetische Sucher

- Dauermagnet
- Flexibler Schaft
- Zur einfachen Aufnahme metallischer Gegenstände aus schwer zugänglichen Bauräumen
- Kein ungewolltes Wegrollen dank spezieller Bauform
- Ordnung in der Werkstatt durch Aufhängeloch im Griff

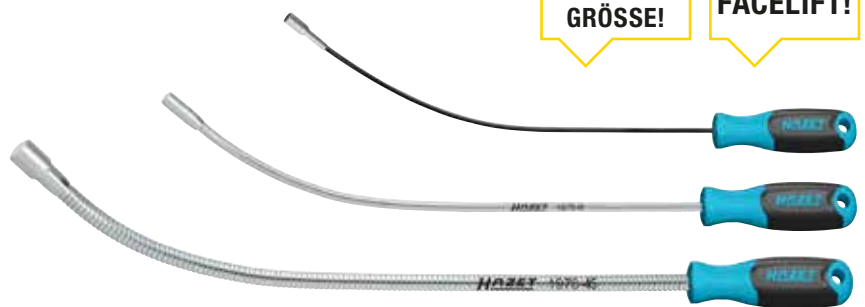

HAZET No.	Ø mm	Länge mm	EAN-No. 4000896 +
1976N-3	3	300	279180
1976-11	8	470	273508
1976-45	15	515	273485



Zweifarbiger Griff – drei Kunststoffe:

1. Harter Kern hält die Lanze extra-fest in Position
2. Weiche Komponente gewährleistet einen sehr guten Grip auch unter schweren Arbeitsbedingungen sowie bei schmierenden Oberflächen (Öle, Fette)
3. Harte Komponente (sehr robust) gibt die perfekte Form, Stabilität und ein Premium-Gefühl bei jedem Suchvorgang

Mehrzweckwannen

- Füllmenge: 6 l



197N-1

EAN-No. 4000896198924



- Füllmenge: 16 l



197-2

EAN-No. 4000896146802



- Füllmenge: 50 l

Made in Germany

197-50

EAN-No. 4000896210008



EINFACH. SCHNELL. VIELSEITIG!

NEU!



Einfaches und schnelles Wechseln der Einsatzwerkzeuge durch neues Verriegelungssystem



Aufgrund der Kugelsicherung ist keine zusätzliche Sicherung mehr nötig



Kombinierbar mit mehr als 1.000 Steckschlüsseinsätzen

Neues Verriegelungssystem im Kraft Adapter, Schnellwechsler 1003S-2



Einzigartig mit Schnellverschluss!

20 3/4" 24



Oberfläche: brüniert / verchromt

Made in Germany

3/4" Kraft Adapter, Schnellwechsler

- Abtrieb: 24 mm Innen-Sechskant
- Länge: 54 mm
- Für Maschinenbetätigung

Made in Germany
1003S-2
EAN-No. 4000896273584



Kraft Adapter. Schnellwechsler Satz

- Auswechselbare Einsteckklinge ● 24 mm –
 - Antrieb 1/2"
 - Antrieb 3/4"
 - Antrieb 1"



- Inhalt:**
- 1003S-2
 - 1003S-07K (1/2")
 - 1003S-08K (3/4")
 - 1003S-09K (1")

Made in Germany
1003S/4
EAN-No. 4000896273904

1/9			
-----	--	--	--



3/4" Kraft Adapter auf 1/2"

- Auswechselbare Einsteckklinge ● 24 mm –
 - Antrieb 1/2"



- Inhalt:**
- 1003S-2
 - 1003S-07K (1/2")
 - 1000S-G1736, O-Ring
 - 1000S-H1736, Stift

Made in Germany
1003S-7/4
EAN-No. 4000896280971



2-IN-1 SYSTEM!

NEU!

1/2" S 24 mm



1 Steckschlüsseinsatz
2 Antriebsmöglichkeiten

1/2" Kraft Steckschlüsseinsatz Satz

40

NEU!

20 3/4" 12⁵ 1/2" 24 24

2/3+		
------	--	--

1/2" S 24 mm



Inkl.



Sortiment

Made in Germany
163-612/40
EAN-No. 4000896264704

1/2" · 3/4" Kraft Steckschlüssel Satz

24

NEU!

12⁵ 1/2" 20 3/4" 24 24

1/3+		
------	--	--

1/2" S 24 mm



Inkl.



Sortiment

Made in Germany
163-570/24
EAN-No. 4000896233441



①



②



③



④



⑦



⑧



⑤



⑥

Made in Germany

	HAZET No.	Bezeichnung	Inkl. Adapter 1003S-2	+	EAN-No. 4000896 +
①	900SZ6/11	1/2" · 3/4" Kraft Doppel-Sechskant Traktionsprofil Satz	✓	11	225378
②	990S/11	1/2" · 3/4" Kraft XZN Profil Satz	✓	11	162406
③	985S/11	1/2" · 3/4" Kraft Sechskant Profil Satz	✓	11	211951
④	2784-T60/4	3/4" Bremsscheiben Schraubendreher-Steckschlüsseinsatz Satz	✓	4	188611
⑤	985S-22	1/2" Ergänzung zu 985S/11	-	-	218219
⑥	985S-24	1/2" Ergänzung zu 985S/11	-	-	218226
⑦	900SLg6-24	1/2" Kraft Steckschlüsseinsatz	-	-	232789
⑧	990S-12/2	1/2" · 24 mm Außen Sechskant Kraft Schraubendreher-Steckschlüsseinsatz Satz, Innen Vielzahn XZN	-	2	264667
⑨	995S6/6	1/2" · 24 mm Kraft-Schraubendreher-Steckschlüsseinsatz Satz, Innen TORX®	-	6	264780
⑩	903SLg6/3	1/2" · 24 mm Außen Sechskant Traktionsprofil, Kraft Steckschlüsseinsatz Satz	-	3	264643



⑨



⑩

1/2" · 3/4" Kraft Gelenk-Steckschlüsseinsatz

- Gelenk mit 25° Schwenkwinkel zum Einsatz an schwer zugänglichen Stellen und zur Umgehung von Störkanten
- Kurze, platzsparende schlagschraubertaugliche Ausführung
- Besonders geeignet im automotiven Bereich bei beengten Platzverhältnissen für Fahrwerks- und Bremseninstandsetzung sowie im Motorraum
- Für Industrie oder Pkw-, Nkw-, Agrar-Werkstatt
- Mit Traktionsprofil
- Oberfläche: brüniert, geölt
- DIN 3121



Alle drei 1/9 Einlagen ergeben eine 1/3 Einlage:



Ideal für Arbeiten an Kardanwellen, Fahrwerk sowie Sattelplatte/Rahmen

Made in Germany

1/2" Kraft Gelenk-Steckschlüsseinsatz Satz

- Mit Bohrung für Sicherungsstift oder Sicherungsfeder und Rille für O-Ring

• s 13 · 14 · 15 · 16 mm

4

Inhalt:

- 900SG-13
- 900SG-14
- 900SG-15
- 900SG-16

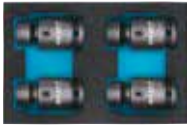

Made in Germany

900SG-1316/4

EAN-No. 4000896272778

• s 17 · 18 · 19 · 21 mm

4

Inhalt:

- 900SG-17
- 900SG-18
- 900SG-19
- 900SG-21



Made in Germany

900SG-1721/4

EAN-No. 4000896272792



NEU!

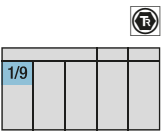

HAZET No.	■	S mm	l mm	d ₁ mm	d ₂ mm	t mm	EAN-No. 4000896 +
900SG-13	125 1/2	13	61,5	21	30	7,6	271863
900SG-14	125 1/2	14	61,5	22,3	30	8,5	271887
900SG-15	125 1/2	15	63	23,5	30	8,5	271900
900SG-16	125 1/2	16	63	24,8	30	8,5	271924
900SG-17	125 1/2	17	63	26	30	9	271948
900SG-18	125 1/2	18	63	27,3	30	10	271962
900SG-19	125 1/2	19	64,3	28,5	30	10	272006
900SG-21	125 1/2	21	65,7	31,5	30	10	271986

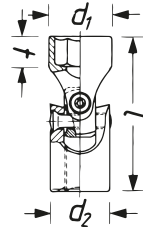

3/4" Kraft Gelenk-Steckschlüsseinsatz Satz

- Besonders geeignet für Fahrwerk- und Bremseninstandsetzung im NKW Bereich mit beengten Platzverhältnissen. Verwendung bei BPW und SAF Systemen, besonders im Sonderbau/ Spezialachsen Bereich
- Mit Bohrung für Sicherungsstift und Rille für O-Ring
- s 22 mm und s 24 mm

Inhalt:

- 1000SG-22
- 1000SG-24



NEU!

2

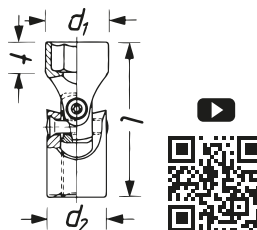

HAZET No.	■	S mm	l mm	d ₁ mm	d ₂ mm	t mm	EAN-No. 4000896 +
1000SG-22	20 3/4	22	90	37	44	11	271627
1000SG-24	20 3/4	24	90	35	44	12	271641

Made in Germany

1000SG-2224/2

EAN-No. 4000896272815





KOMPAKTE KRAFT

- ▶ Entwickelt für maximale Kraftübertragung auf kleinstem Raum:
So begleitet Dich der 1/2" HAZET Kraft Steckschlüsseleinsatz Satz sicher durch Deinen Werkstattalltag!

1/2" Kraft Steckschlüsseleinsatz Satz

- Besonders geeignet in Verbindung mit kurzen 1/2" Schlagschraubern z. B. HAZET 9012ATT, HAZET 9012PTT
- Mit Bohrung für Sicherungsstift oder Sicherungsfeder und Rille für O-Ring
- Oberfläche: phosphatiert, geölt
- DIN 3129, ISO 2725-2
- Für Maschinenbetätigung
- Länge (gesamt): 29 mm
- **Inhalt:** s 13, 14, 15, 16, 17, 18, 19, 21, 22, 24 mm

12⁹ 1/2" 10

1/9			
-----	--	--	--

Extra kurze Ausführung!



Made in Germany
900SK/10
EAN-No. 4000896246434



3/4" Kraft Steckschlüsseleinsatz

20 3/4"

1" Kraft Steckschlüsseleinsatz

25 1"

Lange Ausführung!

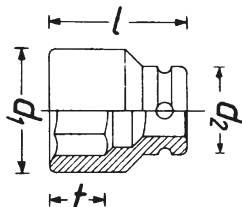

Made in Germany

HAZET No.	S mm	l mm	d ₁ mm	d ₂ mm	t mm	EAN-No. 4000896+
1000SLG-24	24	100	39,5	44	17	001392
1000SLG-27	27	100	43,5	44	19	001408
1000SLG-30	30	100	47,5	44	21	001422
1000SLG-32	32	100	50	44	21	001439
1000SLG-33	33	100	51,5	44	21	001446
1000SLG-36	36	100	55	44	23	001460

Made in Germany

HAZET No.	S mm	l mm	d ₁ mm	d ₂ mm	t mm	EAN-No. 4000896+
1100SLG-24	24	110	41,5	54	17	002405
1100SLG-27	27	110	45	54	19	002412
1100SLG-30	30	110	49	54	21	002429
1100SLG-32	32	110	51,5	54	21	002436
1100SLG-33	33	110	52,5	54	21	002443
1100SLG-36	36	110	56,5	54	23	002467
1100SLG-38	38	110	59	54	24	002474
1100SLG-41	41	110	63	54	26	002481
1100SLG-46	46	110	69,5	54	28	002498



EIN KOFFER. VIELE LÖSUNGEN.

► Der HAZET Kühleradapter Koffer liefert Dir maximale Flexibilität für Arbeiten am Kühlsystem – schnell griffbereit und perfekt organisiert.

Nkw Kühleradapter Koffer

- Prüfen von Undichtigkeiten in Kühlsystemen und Heizkreisläufen
- 4800-1 Kühlerpumpe bis 2,5 bar
- 4800-2 Zwischenstück flexibler Schlauch
- 4800-3 Kühleradapter für **DAF** 45 Bj. 05/1991 → 12/2000
DOOSAN Radbagger S, Raupenbagger DX
KAESER Mobilair
LIEBHERR A308-316
MERCEDES-BENZ Vito, Viano, Solaris
NISSAN Gabelstapler
PUTZMEISTER BSA 1409
SCANIA
- 4800-5A Kühleradapter für **COMPAIR** Mobil Kompressor mit **VW** Ausgleichsbehälter
LINDE Gabelstapler
PUTZMEISTER BSA 1407D · BSA 2110 HP-D
RENAULT Midlum Bj. 01/2000 → 12/2013
Volvo FE Bj. 05/2006 → · FL Bj. 03/2000 →
- 4800-25 Kühleradapter für **MAN** Busse wie Lion's Coach, Lion's Star, Lion's Comfort, Lion's City
MERCEDES-BENZ Citaro Bj. 01/1998
IVECO Euro-Star, Euro-Tech, Euro-Truck, Stralis, Daily mit schwarzem Verschluss
MAN F90, F2000, TGA Bj. 03/2000 →, TGL Bj. 04/2005 →, TGM Bj. 10/2005 →, TGS Bj. 10/2007 → 01/2012, TGX Bj. 10/2007 → 01/2012
MERCEDES-BENZ Nkw Actros, Atego 1217 Bj. → 1999, Eco 8401, SK1728, Antos, Arocs, Atego Bj. 1998 → 2013, Axor Bj. 09/2001 → 10/2004, Econic, Zentros
- 4800-26 Kühleradapter für **DAF** CF, XF Euro 6 Bj. 2013 →
- 4800-27 Kühleradapter für **MERCEDES-BENZ** Atego Bj. 2014 →
- 4800-28 Kühleradapter für **MERCEDES-BENZ** Actros EURO 6 mit HEYCO-Ausgleichsbehälter Bj. 2014 →
MAN TGX, TGS EURO 6 mit HEYCO-Ausgleichsbehälter Bj. 2012 →



Made in Germany

4800/8

EAN-No. 4000896216499

Kühlsystem-Tester für Landmaschinen

- Prüfen von Undichtigkeiten in Kühlsystemen und Heizkreisläufen
- 4800-1 Kühlerpumpe bis 2,5 bar
- 4800-2 Zwischenstück flexibler Schlauch
- 4800-3 Kühleradapter für **AMAZONE** Pantera
CLAAS Jaguar · Lexion · Scorpion · Ares · Atlas · Ceres
FENDT
MASSEY FERGUSON mit Behälter Nummer 180224M92 und 4296015M1
CASE Quadtrac · Magnum
- 4800-4A Kühleradapter für **CASE** Puma · SBS · LBS · Optum · Maxxum · CVX
NEW HOLLAND TVT · T7, T7 Elite Pack · T6
FENDT Vario2000 → Mährescher L-Serie
CLAAS Arion · Axion
DEUTZ Motoren 3,6 PowerPack · BF6M1013FC · TCD2013L6 2V und 4VGenset 250KV
- 4800-5A Kühleradapter für **FENDT** Farmer 300 1988 → · Typ 500 · Typ 700 · Vario 1988 → 2000
- 4800-20 Kühleradapter für **CLAAS** Xerion · Tucano sowie alle neuen **CLAAS** Maschinen mit **MERCEDES-BENZ** Ausgleichsbehälter



Made in Germany

4800/6

EAN-No. 4000896216482

Nkw Kühler Vakuum-Befüllgerät

- Vakuum-Dichtigkeitsprüfung des Kühlsystems vor der Befüllung
- Einsetzbar in Verbindung mit Einzel- oder Universal Adaptern, z. B. 4801-2/3
- Neuer Aufbau des Kühler Vakuum-Befüllgerätes bewirkt schnelleres Erreichen des gewünschten Vakuums und dadurch schnellere Befüllung des Kühlsystems
- Schneller Kühlmittel-Durchfluss: 80 Liter in circa 20 Minuten
- Befüllung sowohl mit Universal Stopfen als auch mit festem Deckel
- Kein Kühlmittelverlust durch Überlaufen des Kühlsystems
- Keine separate Ansteuerung durch Diagnose-Testgeräte mehr notwendig
- Schlauch: 10 x 16 mm
- Außen-Ø: 16 mm
- Innen-Ø: 10 mm



Made in Germany

4802-1

EAN-No. 4000896200030

Blasenfreie Befüllung des Kühl- und Heizkreislaufes an Lkw · Bussen · Landmaschinen und Baufahrzeugen

Kühlerpumpe und Adapter

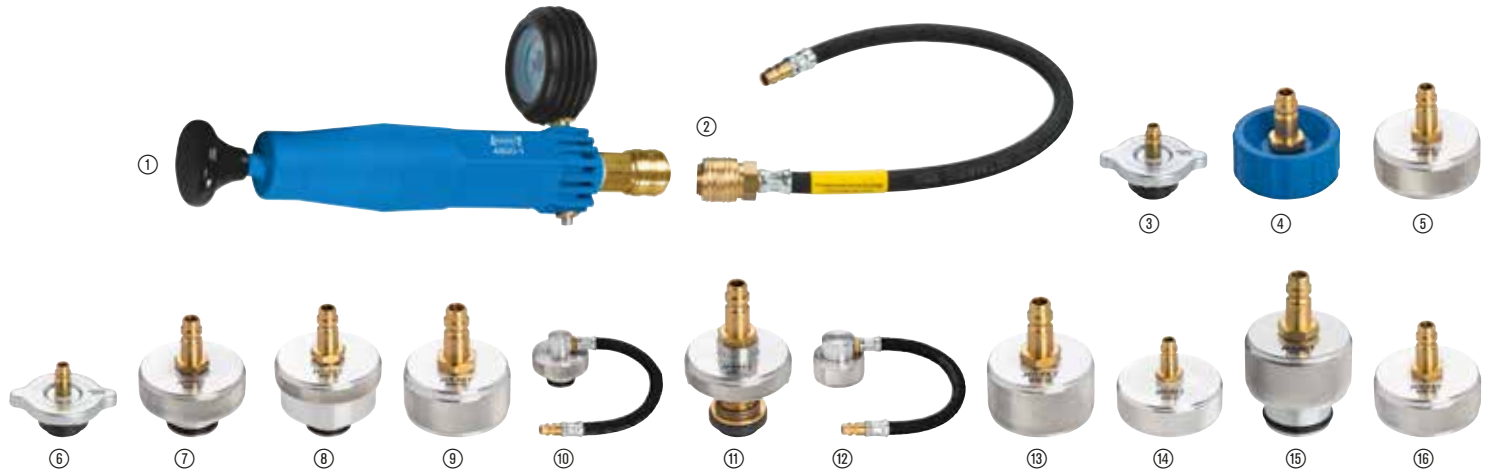

Made in Germany

	HAZET No.	Einzelteile	EAN-No. 4000896+
①	4800-1	Kühlerpumpe bis 2,5 bar	022243
②	4800-2	Zwischenstück flexibler Schlauch	022274
③	4800-3	AMAZONE Pantera · CLAAS Jaguar, Lexion, Scorpion, Ares, Atlas, Ceres · DAF 45 Bj. 05/1991 → 12/2000 · DOOSAN Radbagger S · Raupenbagger DX · FENDT · KAESER Mobilair · LIEBHERR A308-316 · MASSEY FERGUSON mit Behälter Nr. 180224M92 und 4296015M1 · MERCEDES-BENZ Vito · Viano · Solaris · NISSAN Gabelstapler · PUTZMEISTER BSA 1409 · SCANIA Vabis · CASE Quadtrac, Magnum	022281
④	4800-4A	DEUTZ Motoren 3.6 PowerPack · BF6M1013FC · TCD2013L6 2V und 4V Genset 250KV · HATZ 4H50tc · IVECO Eco Daily mit blauem Verschluss · CASE Puma, SBS, LBS, Optum, Maxxum, CVX · NEW HOLLAND TVT, T7, T7 Elite Pack, T6 · FENDT Vario Bj. 2000 → Mährescher L-Serie · CLAAS Arion, Axion	156504
⑤	4800-5A	COMPAIR Mobil Kompressor mit VW Ausgleichsbehälter · FENDT Farmer 300 Bj. 1988 → Typ 500 · Typ 700 · Vario Bj. 1988 → 2000 · LINDE Gabelstapler · PUTZMEISTER BSA 1407D · BSA 2110 HP-D · RENAULT Midlum Bj. 01/2000 → 12/2013 · Volvo FE Bj. 05/2006 → FL Bj. 03/2000 →	161843
⑥	4800-16	DEUTZ Motoren KHD1015 · D2008 · D2009 · TD2.9 L4 · TCD3.6 · BFM1013 · BFM2012 · TCD2013 2V · BFM1015 · TCD2015 V8 · V6 · M · TCD 12.0 und 16.0 · MERCEDES-BENZ Sprinter Bj. 1999 → Typ 170 · 208 · 611	098507
⑦	4800-17	JOHN DEERE Traktoren 5er, 6er, 7er, 8er sowie 9er-Baureihe · Feldhäcksler 8000er und 9000er-Serie · Selbstfahrende Feldspritze R4040, R4050, R4140 sowie 4150 · Schwadmäher W170 · Baumwollpflückemaschine CP690 · Bagger 160DLC · Planierraupe 700J · Radlader WL53, WL56 · HITACHI Bagger ZAXIS 6 · HAGIE STS 10, 12, 14 und 16	109661
⑧	4800-18	MERCEDES-BENZ Sprinter ab 2006, Viano ab 2003	128815
⑨	4800-20	IVECO Euro-Star · Euro-Tech · Euro-Truck · Daily mit schwarzem Verschluss · MAN F90 · F2000 · TGA Bj. 03/2000 → TGL Bj. 04/2005 → TGM Bj. 10/2005 → TGS Bj. 10/2007 → 01.2012 · TGX Bj. 10/2007 → 01.2012 · MERCEDES-BENZ Nkw Actros · Atego 1217 Bj. → 1999 · Eco 8401 · SK1728 Antos · Arocs · Atego Bj. 1998 → 2013 · Axor Bj. 09/2001 → 10/2004 · Eonic · Zentros · CLAAS Xerion, Tucano	144242
⑩	4800-21A	Volvo Nkw · Knicklenker Dumper	162185
⑪	4800-23	ISUZU Lkw · MITSUBISHI Nkw Fuso Canter · NISSAN Gabelstapler · YALE GDP/GLP 16-30	144273
⑫	4800-25	MAN Busse wie Lions Coach · Lions Star · Lions Comfort · Lions City · MERCEDES-BENZ Citaro Bj. 01/1998	203857
⑬	4800-26	DAF CF und XF Euro 6 ab 2013	214495
⑭	4800-27	MERCEDES-BENZ Atego ab Bj. 2014	214501
⑮	4800-28	MERCEDES-BENZ Actros EURO 6 mit HEYCO-Ausgleichsbehälter ab Bj. 2014	214518
⑯	4800-29	SCANIA 143, G-/P- und R-Serie	222780

Hand Umfüll- / Einfüllpumpe

- 600 ml Pumpvolumen – blasenfreies, schnelles Um- und Einfüllen von Flüssigkeiten
- Fußplatte und Doppel-Anschluss für Schläuche mit 10 – 15 mm Innen-Ø
- 1 Saugschlauch, Ø 10 mm · Länge: 3 m
- 1 Druckschlauch, Ø 15 mm · Länge: 3 m
- An z. B. MERCEDES-BENZ Citaro Euro 6 in Verbindung mit Kühlmittelrohr 2 x A.311.500.09.91 sowie Kupplungsmuffe A.001.553.19.26 und Kupplungsstecker A.001.553.20.26
- Umzupumpende Flüssigkeiten z. B. AdBlue® · Kühlmittel · Scheibenfrostschutz · Wasser · Getriebe- oder Motoröle



Made in Germany

2162-7

EAN-No. 4000896207756

Optischer Prüfer (Refraktometer)

- Messung des Frostschutzgehaltes in Kühlmittel, geeignet auch für Kühlmittel G11, G12++, G12 EVO, G13, GG40, G48 und G64
- Überprüfung der Qualität des Betriebsmittels AdBlue®, Prüfung der Batteriesäuredichte (Ladezustand der Batterie)
- Optischer Prüfer (Refraktometer) mit integrierter Beleuchtung (LED) in der Klappe
- Inklusive Entnahme-Pipette und Bedienungsanleitung



Made in Germany

4810C

EAN-No. 4000896186402

Skalenbeschreibung:

- A – Ladezustand
- B – AdBlue®-Gehalt
- C – Frostschutzgehalt
- D – Scheibenwasser-Frostschutzgehalt
- 5 – Hell- / Dunkellinie zum Ablesen der Skala

Abklemm Zangen Satz

- Abklemmen von flexiblen Leitungen



4590/3

EAN-No. 4000896058266

HAZET No.	Länge mm	Schlauch Ø mm	EAN-No. 4000896+
4590-1	150	15	021932
4590-2	180	30	021949
4590-3	253	60	055753



WIR PACKEN AN, WO ANDERE ABRUTSCHEN!

► Unsere HAZET Ölfilterketten und Ölfilterschlüssel entwickeln wir kontinuierlich weiter, damit Du jeden Ölfilter schnell, sicher und ohne Kraftverlust lösen kannst.

Öldienst



1/2" Ölfilterkette, offen

125 1/2

- Öffnen der Ölfilterkette ermöglicht den Einsatz auch an Stellen die Bauart bedingt fast un erreichbar sind
- Zur Betätigung von Lufttrocknerkartuschen

• Spannungsbereich: 50 – 150 mm



Made in Germany

2171-8LG

EAN-No. 4000896203703



Ölfilterschlüssel

- Betätigung von Ölfiltern z. B. als Montageschlüssel für Öl- und Kraftstofffilter an MAN Nutzkraftwagen
- Stahlband siebenfach verstellbar

• Spannungsbereich: 80 – 110 mm



Made in Germany

2171-1

EAN-No. 4000896013418



• Spannungsbereich: 75 – 110 mm



Made in Germany

2171-2

EAN-No. 4000896013432



Kartuschenschlüssel

- Betätigung Granulat-Kartusche an Nkw mit Drucklufttrockner
- Geschmiedete Ausführung
- Design „Made by HAZET“
- Negative Armstellung
- MAN 8099606-0307
- Durchmesser: 90 – 140 mm



Made in Germany

2195

EAN-No. 4000896014101



3/8" Ölfilterschlüssel

10 3/8

- Aus- und Einbau von Ölfiltern und Ölfiltergehäusedeckeln beim Wechseln des Ölfiltereinsatzes
- Geschmiedete Ausführung



Made in Germany

HAZET No.	Anwendung für	EAN-No. 4000896 +
2169-32	Für Harnstoff-Filter AdBlue® MAN z. B. TGX	082346
2169-36	z. B. für MERCEDES-BENZ Motor 116 MB · 100 D Transporter · Actros MP 1 · MP 2 · Für Kraftstofffilter MAN z. B. TGA	086566

1/2" Ölfilterschlüssel

125 1/2 24

- Betätigung von Ölfiltern von z. B. MANN sowie MAHLE / KNECHT
- Für z. B.: Volvo · SCANIA · RENAULT · MAN · IVECO · FIAT · FODEN · IRISBUS · ASTRA · CATERPILLAR · LIEBHERR · JOHN DEERE · KOMATSU FAUN · MITSUBISHI



Made in Germany

2169-9

EAN-No. 4000896116690



Injektor Schlagauszieher, pneumatisch

- Anwendung für breite Produktpalette im leichten Transporter Segment, sowie bei allerlei Kommunalfahrzeuganwendungen.
- Zum Ausbau von festsitzenden Diesel Injektoren
- Mittels 21 verschiedener Adapter und einer Universalklaue können festsitzende Diesel Injektoren ohne viel Kraftaufwand schonend gelöst werden. Je nach Injektorversion muss dazu das Piezoelement entfernt werden
- Beschädigungen auf Zylinderkopf/ Zylinderkopfdeckel durch hohe Kräfte von Abstützungen werden vermieden
- Lieferung im Kunststoff-Koffer

Inhalt:

- Pneumatischer Diesel Injektoren Auszieher
- Verlängerung für tiefsitzende Injektoren oder verbaute Bauräume
- Universalklaue
- 21 Adapter:
 - M8 x P1.0, M8 x P1.25, M10 x P1.0, M10 x P1.5, M14 x P1.0, M14 x P1.5 **DELPHI**,
 - M16 x P1.0 für **TOYOTA**,
 - M17 x P1.0 für **BOSCH** 110,
 - M18 x P 0.75 für **BOSCH** 120,
 - M18 x P1.5 Universaladapter,
 - M20 x P 1.0 für **DENSO/A**,
 - M25 x P0.5 für **DENSO**,
 - M25 x P1.0 für **BMW · BOSCH · FIAT · MERCEDES-BENZ · PSA · PSAW · RENAULT · SIEMENS**,
 - M26 x P0.75 für **BOSCH** CRIN 2
 - M27 x P0.75
 - 2 mal M27 x P1.0 für Komplettgewinde für **SIEMENS**,
 - M29 x P1.0,
 - M31 x P0.75 für **BOSCH** CRIN 1,
 - Adapter mit Innengewinde M12 x P 1.5 / Außengewinde M20 x P 1.5,
 - Adapter mit Innengewinde M14 x P 1.5 / Außengewinde M22 x P1.5

Materialschonend!

24



9098/24

EAN-No. 4000896258086



3/8" AdBlue® Filterschlüssel

10 3/8"

- Betätigung des Filtergehäusedeckels beim Wechsel des Filterelementes AdBlue®-Filter (Harnstoff-Filterelement) an **MERCEDES-BENZ** Nkw mit BlueTEC® Motoren z. B. Actros, Atego, Axor, Econic
- Vom Fahrzeughersteller empfohlenes Anzugsmoment (Herstellerangaben beachten) wird z. B. mit Drehmomentschlüssel HAZET 6110-1CT erreicht



Made in Germany

2168-46

EAN-No. 4000896156252

1/2" Kraftstofffilterschlüssel · Rillenprofil

125 1/2"

- Betätigung Kraftstoff-Filtergehäuse an Bau- und Landmaschinen
- Für z. B.: **CLAAS** Torion, **LIEBHERR** Radlader sowie Radlader mit Euro 6 Abgasnorm und **LIEBHERR, JOHN DEERE** Motoren
- **HARVESTER** 1070G, 1170G · Rückezug 1110G, 1210G, 1510G · Raupen-Forstkran 2154G, 2154G · Rundholzladler 2156G, 2156G LC · Forstkran, anhängemontiert 337E, 437E · Radlader 524K, 524K-II, 524L, 544K, 544L · Feldspritze, selbstfahrend R403, R4040L, R4050L · Traktoren 6M, 6R Serie · Traktoren 7R Serie · Mährescher T Serie · Mährescher W Serie · Planiererraupen 700K · Bagger 210G LC Deere · Sprayer Mazzotti MAF HP · Hagie STS 10, STS 12



Made in Germany

2168-1

EAN-No. 4000896223251

AdBlue® und Kraftstoffleitungszange

- Einsatz beim Wechseln des Kraftstofffilters oder Motor-Instandsetzungsarbeiten
- Einfache Betätigung der Schnellverschlüsse
- Für z. B. **MERCEDES-BENZ** Nkw
- **Volvo** D13 · D16 · **MAN** D3876 LF · D1556 LF · D2676 LF sowie **SCANIA** Motoren
- **CLAAS** Landmaschinen mit **MAN** Motor
- AdBlue®-Leitungen sowie AdBlue®-Einspritzdüse
- Länge: 235 mm



Made in Germany

4501-2

EAN-No. 4000896203499

Turboladerschlüssel · Außen Doppelsechskant

- Betätigung der Turbolader-Befestigungsmuttern an **MAN** Nkw
- Speziell auf die beengten Platzverhältnisse abgestimmter gebogener Ringschlüssel
- Länge: 266 mm



Made in Germany

2849-15

EAN-No. 4000896159284

Abgassonden Einsätze

- Zur Demontage und Montage der Lambda-Sonde, Partikel-Sensor, NOX-Sensor und Abgastemperatur-Sensor
- Doppel-Vierkant Antrieb 12,5 = 1/2"
- Zusätzlicher Sechskant-Antrieb
- Auch zum Schließen des Schlitzes geeignet, um das Aufweiten des geöffneten Sechskantes zu vermeiden
- Drehmomentgesteuerter Anzug möglich
- Für Handbetätigung
- Oberfläche: phosphatiert, geölt
- Abmessung: L 66 x H 39 mm
- Schlitzbreite: 8 mm



Robuste Ausführung für festsetzende Abgassonden!



Made in Germany

HAZET No.	S mm	Anwendung an z. B.	Doppel Antrieb: 1/2" oder	EAN-No. 4000896 +
4680-7	14	MERCEDES-BENZ · IVECO	Betätigung über Sechskant s 24 mm	254118
4680-8	17	MERCEDES-BENZ · AUDI · PORSCHE · SEAT · ŠKODA · VW · FIAT · ALFA ROMEO · LANCIA · OPEL	Betätigung über Sechskant s 24 mm	254132
4680-9	19	MERCEDES-BENZ · AUDI · PORSCHE · SEAT · ŠKODA	Betätigung über Sechskant s 24 mm	254156
4680-10	20	IVECO Stralis, S-Way	Betätigung über Sechskant s 24 mm	267026
4680-5	22	FORD · BMW · OPEL · VW · AUDI · SEAT · ŠKODA · MAN TGE	Betätigung über Sechskant s 30 mm	057870
4680-6	24	OPEL · NISSAN · RENAULT · AUDI · VW · PORSCHE · MERCEDES-BENZ · MAN · GENERAL MOTORS · DODGE Ram · JEEP	Betätigung über Sechskant s 30 mm	252268

Spezial Gewindeschneider für Abgastemperatur-Sensoren / Sonden

- Fachgerechtes Nachschneiden, Reinigen bzw. Instandsetzen von Aufnahmegewinden der Abgastemperatur-Sensoren / Sonden
- Führungsbolzen verhindert Verkanten des Gewindenachschneiders und ermöglicht dadurch exaktes Nachschneiden bzw. Reinigen des verrosteten und beschädigten Gewindes
- Zeitersparnis: Austausch der Abgasanlage in den meisten Fällen nicht mehr erforderlich
- Kein Kippen oder Verkanten beim Nachschneiden
- 6 Schneidflächen für optimale Passgenauigkeit sowie einfache und schnelle Handhabung
- Hochwertige TiAIN-Beschichtung für längere Standzeiten
- Für Anwendung an Edelstahl Komponenten geeignet
- Antrieb: s 13 mm



Made in Germany

Gewindegröße: M12 x 1,25

- Für Abgastemperatur-Sensoren an: SUZUKI · IVECO · RENAULT TRUCKS · Volvo TRUCKS
- Länge: 55 mm

4683-12
EAN-No. 4000896253555



Gewindegröße: M14 x 1,5

- Für Abgastemperatur-Sensoren an: MERCEDES-BENZ
- Länge: 45 mm

4683-14
EAN-No. 4000896253579



Gewindegröße: M16 x 1,5

- Für Abgastemperatur-Sensoren an: MERCEDES-BENZ Trucks, Bus & DAF NKW ACTROS · AXOR · ATEGO · MB Bus O 500 BM382 · DAF CF 65 · DAF CF 75 · DAF CF 85 · DAF CF 105
- Länge: 43 mm

4683-16
EAN-No. 4000896253593



Gewindegröße: M18 x 1,5

- Für Lambda-Sonden an: MERCEDES-BENZ · Volvo TRUCKS
- Länge: 42 mm

4683-18
EAN-No. 4000896253616



Gewindegröße: M20 x 1,5

- Für NOX-Sensoren an: DAF · MERCEDES-BENZ TRUCKS · IVECO · MAN · SCANIA · RENAULT TRUCKS · Volvo TRUCKS
- Auch passend bei PKW Modellen wo ein NOX-Sensor bzw. Partikelfilter-Sensor mit dem Gewinde M20 x 1.5 verbaut ist z. B. BMW · AUDI · VW · OPEL · MERCEDES-BENZ
- Länge: 50 mm

4683-20
EAN-No. 4000896253630



Gewindegröße: M22 x 1,5

- Für Partikel-Sensoren an: MERCEDES-BENZ · MAN
- Länge: 50 mm

4683-22
EAN-No. 4000896253654



Abgassonden Werkzeug Satz

10-teiliger Satz:

- Spezial Gewindeschneider: 4683-12, 4683-14, 4683-18, 4683-20, 4683-22
- Abgassonden Einsätze: 4680-5, 4680-6, 4680-7, 4680-8, 4680-9

Made in Germany

163-611/10
EAN-No. 4000896257294



Für NKW Anwendungen!

4683-16 Optional erhältlich



10

Optional erhältlich: Werkzeugkasten zur sicheren Aufbewahrung



HAZET No.	EAN-No. 4000896 +
165-L	167777

Injektor-Klaue

- Zur Demontage von festsitzenden Common-Rail Injektoren ohne Demontage des Zylinderkopfes
- Einfaches Ausziehen von Injektoren
- Innengewinde M10 x 1,5 mm
- **MAN** Motoren D08 · D20 · D26 · D28 (ausgenommen Marine-Motoren)
- Abgestimmt auf beengte Platzverhältnisse im Zylinderkopf
- Beschädigungsfreies Greifen des Injektors im oberen Teil durch die Klaue
- Länge: 174 mm



Made in Germany
4797-5
 EAN-No. 4000896176137

Schlag-Ausziehgerät

- Zur Demontage von festsitzenden Common-Rail Injektoren ohne Demontage des Zylinderkopfes
- Schlag-Ausziehgerät (Gleithammer – Gleitgewicht 200 g) mit Anschlussgewinde M10
- Ausziehen von Deckeln mit Innengewinde, Kugellager, Scheiben etc.
- In Verbindung mit Gewindebolzen Satz 1788T-1/6 und Innenauszieher 1788N-15 bis 35
- Länge: 226 mm



Made in Germany
1788T-1
 EAN-No. 4000896134304

Verwendbar in Kombination



1/2" Einspritzleitungsschlüssel

125 1/2"

- Zur Betätigung der Überwurfmutter an Hochdruckleitung am Einspritzventil-Common Rail Einspritzsystem
- Fachgerechte Betätigung der Einspritzleitungsverschraubung
- Offener Doppelsechskant Steckschlüsseinsatz für Einspritzleitungen
- Der vom Hersteller geforderte Anzugsmoment wird durch Einsatz eines HAZET Drehmomentschlüssels erreicht (Herstellerangaben beachten)



1/2"

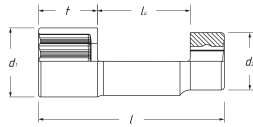

Made in Germany

HAZET No.	S mm	l mm	d ₁ mm	d ₂ mm	f mm	EAN-No. 4000896+
4550-21	21	91	33	32	19	204137
4550 N-22	22	85	33	32	21,8	234387

3/4" Schlag- Maschinenschrauber Steckschlüsseinsatz

20 3/4"

- Betätigung von Zylinderkopfschrauben
- Verstärkte Ausführung
- Lange Ausführung
- Mit Bohrung für Sicherungsstift oder Sicherungsfeder und Rille für O-Ring
- Oberfläche: phosphatiert, geölt



3/4"

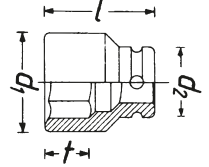

Made in Germany

HAZET No.	S mm	l mm	d ₁ mm	d ₂ mm	f mm	EAN-No. 4000896+
2850-E20	E20	110	25	44	15	079681
2850-E24	E24	110	30	44	17,5	146758

1/2" Druckmutter-Zapfenschlüssel

125 1/2"

- Betätigung der Druckmutter am Düsenhalter
- Für **MAN · MERCEDES-BENZ** Nkw M 401/421, M 402/422 · LA · A · M 403/423 · M 470h



1/2"

Made in Germany
4558
 EAN-No. 4000896021888

3/8" Einspritzleitungsschlüssel

10 3/8"

- Zur Betätigung der Einspritzleitungsverschraubungen
- Offener Doppelsechskant-Steckschlüsseinsatz
- An **MAN** Nkw mit D 20 Motoren – Common Rail Einspritzsysteme
- Kurze Ausführung



s 17 mm

3/8"

Made in Germany
4550-3
 EAN-No. 4000896104307

Turbolader / Krümmer Einsatz

20 3/4"

- Betätigung der Turbolader- und Krümmerverschraubung (E12)
- Geringere Aufbauhöhe als Steckschlüssel mit Umschaltknarre
- An **MAN** TGL · TGM mit E08 Motoren



E12

s 17 mm

Made in Germany
2871-E12
 EAN-No. 4000896201730

Detail Infos





MAXIMALE KRAFT – PRÄZISE ÜBERTRAGEN

► Unsere Kraft Steckschlüsseinsätze entstehen aus echter Praxiserfahrung – damit Du hohe Drehmomente sauber überträgst und selbst harte Einsätze mühelos meisterst.

3/4" · 1" Kraft Steckschlüsseinsatz

- Z. B. für tiefliegende Radschrauben / Muttern an Nutzkraftwagen
- Extralange Ausführung
- Mit Bohrung für Sicherungsstift oder Sicherungsfeder und Rille für O-Ring
- Oberfläche: phosphatiert, geölt

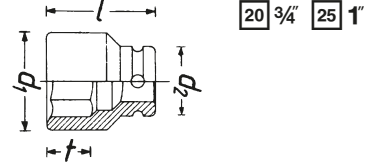

Made in Germany

HAZET No.	l mm	s mm	d ₁ mm	d ₂ mm	t mm	EAN-No. 4000896 +
1004S-32	400	32	48	44	32	055784
1004S-33	400	33	48	44	32	055791



Made in Germany

HAZET No.	l mm	s mm	d ₁ mm	d ₂ mm	t mm	EAN-No. 4000896 +
1104S-32	270	32	48,5	54	30,5	002665



Kreuzschlüssel

- Für Pkw, Transporter, Großraumlimousinen und Landmaschinen
- Geschmiedetes Mittelstück
- **Bis 500 Nm geprüft**
- Für Steckschlüsseinsätze der Serie 900
- Oberfläche: verchromt, Kopf poliert
- Maße: 420 mm
- Netto-Gewicht: 1,73 kg



Made in Germany

715-01
EAN-No. 4000896029464



Kreuzschlüssel

- Für Nutzkraftwagen, Traktoren, Land- und Baumaschinen
- Für Steckschlüsseinsätze der Serie 1000
- Geschmiedetes Mittelstück
- **Bis 2000 Nm geprüft**
- Oberfläche: verchromt, Kopf poliert
- Maße: 750 mm
- Netto-Gewicht: 5,5 kg



Made in Germany

720-30
EAN-No. 4000896029518



Made in Germany

720S
EAN-No. 4000896029532

Nkw Radnabenschleifer Satz

12

- Schnelle und einfache Reinigung der Kontaktfläche von Rost und Verschmutzungen an Radnaben und Brems scheiben mit Radschraubenaufnahme
- Schleifkörper aus Aluminium mit Achtkant-Profil zur sicheren, festen Aufnahme der Schleifscheiben
- Sechskant-Aufnahme für festen Halt im Gerät
- Achtkant-Profil zur sicheren und festen Aufnahme der Schleifscheibe auf Grundkörper
- Innen-Ø max.: 23 mm
- Schleifscheiben-Ø 56 mm, Stehbolzen maximal 100 mm Länge
- Minimale Staubeentwicklung durch offenporiges Schleifmittel und topfförmige Schleifteller
- Kein Funkenflug

Inhalt:

- 1 Aluminium-Grundkörper
- 5 Schleifscheiben für mittlere Verschmutzung
- 6 Schleifscheiben für starke Verschmutzung



Made in Germany
4961N-23/12
EAN-No. 4000896186754

**Spezialschleifer für die optimale
Reinigung der Felgen-Anlagefläche
(Radnaben) für Lkw und Transporter
mit Stehbolzen**



1/2" Zentrierhülsen Satz

12 1/2 3

- Schnelle Montage von zentrierten Nkw Steilschulterrädern für Felgenloch Ø 26 mm
- Für z. B.: DAF · FORD · MAN · MERCEDES-BENZ · RENAULT · Volvo
- Keine Beschädigung des Gewindes sowie genaue Zentrierung der Felgen durch konisch angedrehte Hülsen
- Hohe Passgenauigkeit durch präzise Gewindefertigung



Made in Germany

HAZET No.	l mm	Innengewinde	EAN-No. 4000896 +
4937-26/3	115	M22 x 1,5 mm	199013
4937-27/3	115	7/8" - 11 G	202010

3/4" Universal Achs- und Nutmutternschlüsseleinheit Werkzeug Satz

20 3/4 16

- Demontage und exakte Montage nahezu aller bekannten Achsmuttern, z. B. Sechskant-, Achtkant-, Nut-, Stirnloch-, Zweiloch-, Kreuzlochmuttern
- Spannungsbereich: 35 – 170 mm
- Maximales Drehmoment: 700 Nm
- Kunststoff-Kasten
- Safety-Insert-System, 2-Komponenten-Weichschaumeinlage
- Netto-Gewicht: 5,1 kg



772-2/16
EAN-No. 4000896161041





PASST PERFEKT. ARBEITET PRÄZISE.

► Unsere Achsmutter-Steckschlüssel und Zapfenschlüssel haben eine massive Ausführung sowie hohe Passgenauigkeit, damit Du zügig und präzise arbeiten kannst!

3/4" Nkw Achsmutter-Steckschlüssel

20 3/4"

- Demontage / Montage der Vorderachsmutter mit Achtkant vor der Bremsscheibe
- **SCANIA** Baureihe R · Baureihe 4 · Baureihe 124 I – 144 I – etc.
- Parallele Flächen für perfekten Kräfteschluss an Achsmuttern
- Abtrieb: s 80 mm



Made in Germany

4937-80

EAN-No. 4000896199006



3/4" Nkw Achsmutter-Steckschlüssel

20 3/4"

- Vorderachsverschraubung bei **DAF** CF und XF-Baureihe
- Auf Achsmutter abgestimmter Steckschlüssel gewährleistet sichere Aufnahme der Achsmutter
- **DAF**: CF FA · FT · FAR · FAN · FAT · FTT · FTP · FTG · FAD · FTS · FTR
CF 65 FA · CF 75 FA · FT · FAR · FAG · FAT · FAD · CF 85 FA · FAR · FAG · FAN · FAT · FAC · FAX · FAQ · FAD · FT · FTP · FTS · FTR · FTG · FTT
XF FA · FT · FAR · FTP · FAN · FTG · FTT · FAD · FAS · FAT · FAK · FTM · FAG · FAR
XF 95 FA · FAD · FAK · FAN · FAR · FAS · FAT · FT · FTG · FTM · FTP · FTR · FTS · FTT
XF 105 FA · FAR · FAS · FAT · FAK · FAD · FT · FTG · FTS · FTT · FTM
- Abtrieb: s 80 mm



Made in Germany

4937-S80

EAN-No. 4000896206889



3/4" Nkw Achsmutter-Steckschlüssel

20 3/4"

- Betätigung der Hinterachsmutter an z. B. **IVECO** Daily 6,5 t · 7,0 t
- Führungsbund
- Steckschlüsseinsatz umschließt komplett die flache Hinterachsmutter für sicheres Arbeiten
- Parallele Flächen für perfekten Kräfteschluss an Achsmuttern
- Sechskant-Antrieb s 36 mm
- Abtrieb: s 90 mm



Made in Germany

4937-90

EAN-No. 4000896199280



3/4" Nkw Achsmutter-Steckschlüssel

20 3/4"

- Betätigung der Achsmutter an z. B. **SAF** Trailer- und Anhängerachsen bei Reparatur- und Wartungsarbeiten
- Sechskant-Antrieb s 36 mm
- Abtrieb: s 85 mm



Made in Germany

4937-85

EAN-No. 4000896204267



3/4" Nkw Ölkappe / Achsmutter-Steckschlüssel

20 3/4"

- Betätigung der Ölkappe an Vorderachse
- Für z. B. **IVECO** Stralis und Eurofire · **MERCEDES-BENZ** Discos-Trailer mit Kompaktlagerung HUB-Unit · **BPW** Eco Plus 1 · **BPW** Eco Plus 3 · **GIGANT** Trailerachsen
- Abtrieb: s 95 mm



Made in Germany

4937-95

EAN-No. 4000896199457

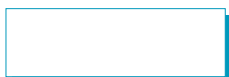

3/4" Nkw Zapfenschlüssel

20 3/4"

- Für Hinterachsmuttern **MERCEDES-BENZ** Actros · Atego (Schwerausführung): LN2 · SK Hinterachse: 740,0/9 – 744,8 745,7 – 747,7 – 748,2 HD 7/19 DG 13 · HD4/16-1
- Außenführungsbund
- Präzise Zapfen-Geometrien für idealen Werkzeugeingriff in Zapfenmütern
- Innen-Ø: 62,8 / 70 mm
- 6 Zapfen, Zapfenbreite: 7,5 mm



Made in Germany

4937-62

EAN-No. 4000896199020

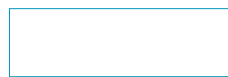

3/4" Nkw Zapfenschlüssel für Vorderachse MAN

- Zapfenschlüssel **MAN** TGX, TGA, TGS alle Modelle Bj. 2000 →
- Für z. B. Vorderachse V9-82L-01 (Scheibenbremse mit ABS) und **MERCEDES-BENZ** Atego Hinterachse sowie verschiedene **MAN · MERCEDES-BENZ · VAN HOOL** und **NEOPLAN** Omnibusse
- Innen-Ø: 100,5 mm
- Innen-Ø (Zapfen-Zapfen): 92,5 mm
- Außen-Ø: 114 mm
- 6 innenliegende Zapfen · 7 mm breit
- Antrieb $\frac{20}{34}$ sowie Außensechskant s 46 mm
- Präzise Zapfen-Geometrien für idealen Werkzeugeingriff in Zapfenmütern
- Anzugsmoment der Verschraubung: 750–800 Nm (Herstellerangaben beachten)
- Für **MAN** Lkw: E 2000 (ÖAF) · F 2000 · M 2000 L · M 2000 M **MAN** TGA · TGM · TGS · TGX
- **MAN** Omnibusse: Lion S City · Lion S Classic · Lion S Coach · Lion S Regio · Lion S Star sowie ältere Baumuster (Modelle) · Fahrgestelle
- **NEOPLAN** Cityliner · Starliner · Tourliner · Trendliner
- **TEMSA** Diamond · **WISEON** Hochdecker

$\frac{20}{34}$



$\frac{34}{20}$

Made in Germany

4937-92

EAN-No. 4000896201952



3/4" Nkw Achsmutter-Steckschlüssel

- Für flach-ovale **BPW**-Radkapsel
- Perfekte Passform zur **BPW**-Kontur Ø 120 mm

$\frac{20}{34}$



$\frac{34}{20}$

Made in Germany

4937-120

EAN-No. 4000896210459



1" Nkw Radkapselschlüssel

- Für flach-ovale **BPW**-Radkapsel
- Für **BPW** Eco und Eco Plus Achsen
- Perfekte Passform zur **BPW**-Kontur Ø 110 mm

$\frac{25}{1}$



1"

Made in Germany

4937-110

EAN-No. 4000896199273



Nkw Montagehülse

- Verwendung bei **MERCEDES-BENZ** Atego, Atego 2, Tourino, Eonic
- Montagehülse zum Schutz des Gewindes auf der Achse bei der Lagerdemontage und Montage
- Nur einmaliges Heben der circa 40 kg schweren Lagereinheit (Lager und Bremsscheibe und Radnabe) auf Montagehülse, danach Schieben zum Lagersitz mit Ø 78 mm
- Gewinde: **M75 x 1,5**
- Außen-Ø: **78 mm**
- Antrieb über Querstange oder ohne Zusatzwerkzeuge (geriffelte Grifffläche)



Made in Germany

4937-7578

EAN-No. 4000896201990



Nkw Montagehülse

- Verwendung bei **MAN** TGL, TGM, L-Serie, HL 2
- Montagehülse zum Schutz des Gewindes auf der Achse bei der Lagerdemontage und Montage
- Nur einmaliges Heben der circa 40 kg schweren Lagereinheit (Lager und Bremsscheibe und Radnabe) auf Montagehülse, danach Schieben bis zum Lagersitz mit Ø 82 mm
- Gewinde: **M75 x 1,5**
- Außen-Ø: **82 mm**
- Antrieb über Querstange oder ohne Zusatzwerkzeuge (geriffelte Grifffläche)



Made in Germany

4937-7582

EAN-No. 4000896201969



Nkw Montagehülse

- Montagehülse zum Schutz des Gewindes am Achsstummel bei der Lagerdemontage und Montage
- Für scheiben- und trommelgebremste **SAF** Achsen mit Lagersitz Ø 88 mm
- Nur einmaliges Heben der circa 40 kg schweren Lagereinheit (Lager plus Bremsscheibe plus Radnabe) auf Montagehülse, danach Schieben bis zum Lagersitz mit Ø 88 mm
- Links- und Rechtsgewinde **M75 x 1,5**
- Außen-Ø: **88 mm**
- Antrieb über Querstange oder ohne Zusatzwerkzeuge



Made in Germany

4937-7588

EAN-No. 4000896202003



3/4" Zapfenschlüssel Satz

20 3/4" 4

- Demontage- / Montagearbeiten an der Hinterachse sowie Reparatur- und Wartungsarbeiten an Radnabe, Radlager oder Bremsscheibe Hinterachse **MERCEDES-BENZ**
- **MERCEDES-BENZ** Außenplaneten-Achse, wie Nachlaufachse NR7/4
- **MERCEDES-BENZ** Außenplaneten-Hinterachsen (Europa-Achsen) 10 t und 13 t, HL7/0 · HL7/1 · HL7/2 · HL7/3, HL7/18 · H07/8 · H07/9 · HL7/015, HL7/021 · HD7/2 · HD7/19DG · HD7/016DG
- **MERCEDES-BENZ** Außenplaneten-Achse 7 t AL7/1
- Innen-Ø: 101,5 mm
- Gesamtlänge: 140 mm
- 12 Zapfen, Zapfenbreite: 11,4 mm
- Drei auswechselbare Führungsrohre Außen-Ø: 50 · 51 · 53 mm
- Gesamtlänge: 85 mm



Made in Germany

4937-101/4

EAN-No. 4000896199266



3/4" Zapfenschlüssel Satz

20 3/4" 3

- Für Reparatur- und Wartungsarbeiten an Radnabe, Radlager oder Bremsscheibe an **MAN · MERCEDES-BENZ**
- Für z. B. **MAN** TGM Hinterachse 13T/15T mit 4x4 Antrieb **MERCEDES-BENZ** Atego Hinterachse HL2
- Zapfenschlüssel für Hinterachse, Innen-Ø: 87 mm
- Gesamtlänge: 65 mm
- 6 Zapfen, Zapfenbreite: 10 mm
- Zwei auswechselbare Führungsrohre Außen-Ø: 49 mm · 57 mm
- Gesamtlänge: 140 mm



Made in Germany

4937-87/3

EAN-No. 4000896199235

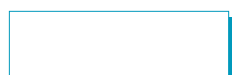

3/4" Zapfenschlüssel Satz

20 3/4" 3

- Reparatur- und Wartungsarbeiten an Radnabe, Radlager oder Bremsscheibe Hinterachse **MAN** und **MERCEDES-BENZ**
- Für **MAN** und **MERCEDES-BENZ** 10 t und 13 t AP Hypoid- und Nachlaufachse N7/4 · Omnibus 0305G · 0405G
- **MAN** Außenplaneten-Hinterachse F-Serie H7 · HD7, Hypoid-Hinterachse F-Serie HY-1175 · HDY-1175
- Innen-Ø: 103 mm
- Gesamtlänge: 140 mm
- 6 Zapfen, Zapfenbreite: 11,5 mm
- Zwei auswechselbare Führungsrohre Außen-Ø: 51,5 · 66,5 mm
- Gesamtlänge: 135 mm



Made in Germany

4937-103/3

EAN-No. 4000896199259



3/4" Zapfenschlüssel Satz

20 3/4" 2

- Reparatur- und Wartungsarbeiten an der Hinterachse **MERCEDES-BENZ**
- Für **MERCEDES-BENZ** Actros · Hypoid-Hinterachse HL 8
- Innen-Ø: 117 mm
- Gesamtlänge: 200 mm
- 6 Zapfen, Zapfenbreite: 9,8 mm
- Führungsrohr Außen-Ø: 60 mm
- Gesamtlänge: 185 mm



Made in Germany

4937-117/2

EAN-No. 4000896199242

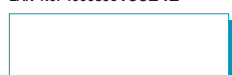

1" Achsmutter Steckschlüsseleinsatz Satz

25 1" 2

- Einschraubbares Führungsrohr ermöglicht flexiblen Einsatz
- **DAF** mit Führungsrohr
- **RENAULT · Volvo** ohne Führungsrohr
- Außenführungsband
- Gesamtlänge: 118 mm



s 60 mm | 1"

Made in Germany

4937-105/2

EAN-No. 4000896201938

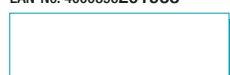

1" Zapfenschlüssel Satz

25 1" 2

- Für **MAN** TGX, TGA, TGS
- Für z. B. Hinterachse HY 1350
- 6 innenliegende Zapfen · 11 mm breit
- Innen-Ø: 134,5 mm
- Innen-Ø (Zapfen-Zapfen): 118 mm
- Außen Ø: 148,5 mm
- Gesamtlänge: 121 mm



s 60 mm | 1"

Made in Germany

4937-111/2

EAN-No. 4000896201945

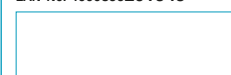



Universal Kugelgelenk Abzieher

- Ausdrücken der Kugelgelenkzapfen an z. B. Lenkhebeln, Spurstangen, Stabilisatoren
- Stabile Ausführung und tiefe Aufnahmenut ermöglichen sicheren, universellen Einsatz z. B. für Nkw, leichte Bauart
- Für die gängigsten Fahrzeugmarken
- Maulöffnung: 32 mm
- Spannbreite: 80 mm

Made in Germany
1779-3
 EAN-No. 4000896135998



Kugelgelenk Abzieher

- Ausdrücken der Kugelgelenkzapfen an z. B. Spurstangen, Stabilisatoren
- Für z. B. Nutzkraftwagen, **MAN · MERCEDES-BENZ**
- Maulöffnung: 55 mm
- Spannbreite: 80 mm

Made in Germany
1779-55
 EAN-No. 4000896136407



Schnellspann-Abzieher

- 2-armig
- Innen- und Außenabzieher
- Schnelle Verstellung durch „Ein-Mutter“ Fixierung pro Arm
- Einfache und schnelle Montage
- Geschmiedete Arme
- Hohe Festigkeit und Steifigkeit für sicheres Arbeiten
- Massive Vollstahlbrücke



HAZET No.	l mm	sb max. mm	EAN-No. 4000896 +
1750-34	354	345	250042
1750-44	354	440	250134

Schnellspann-Abzieher Satz

- 2-armig

- Inhalt:**
- 1750-9
 - 1750-11
 - 1750-14
 - 1750-19
 - 1750-26

1750/5
 EAN-No. 4000896251476



Trenn- und Montagegabel

- Schnelles Betätigen von Schub- und Spurstangenköpfen, Lenkstockhebeln und sonstigen Steuerteilen durch keilförmige Gabel
- Bewährtes und preiswertes System
- Einfache Handhabung
- Stoßdämpfer-Demontage und sonstigen Trennarbeiten
- Einsatz der Trenngabel auch unter engsten Platzverhältnissen
- Robust geschmiedete Ausführung



Made in Germany

HAZET No.	l ₁ mm	l ₂ mm	b mm	EAN-No. 4000896 +
1780-23	340	80	23	133352
1780-29	350	80	29	133376



Kugelgelenk Abzieher

- Kraftschonendes Ausdrücken der Kugelgelenkzapfen und sicherer Ausbau der Kugelgelenke
- Hydraulikunterstützung
- Für Pkw · Transporter · Nkw
- Belastung maximal 12 Tonnen

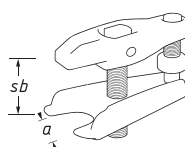

Made in Germany

HAZET No.	a mm	sb mm	EAN-No. 4000896 +
1790-5	32	70	145461
1790-6	40	85	145478



Nasenkeilausdrücker

- Sicheres Austreiben von Nasenkeilen aus Zahnradern an Landmaschinen sowie Handbetätigung von Eingangswellen an landwirtschaftlichen Anbaugeräten

Made in Germany

HAZET No.	Ausführung	l mm	EAN-No. 4000896 +
4685-1	Gerade Form	420	222889
4685-2	Gebogene Form	366	222896



Hebehilfe

- Sicherer Halt und Bewegen von schweren Bauteilen z. B. bei der Demontage und Montage von Bremssätteln und Radnaben an Nkw
- Sicheres und rückschonendes Arbeiten unter beengten Platzverhältnissen im Radkasten an Lkw, Omnibus, Trailer und Anhängerachsen
- Hebehilfe bestehend aus Hebehilfe 4972-3, Bremssattel-Halter 4972-1 und Radnaben-Halter 4972-4
- Maximale Belastung: 75 kg
- Erleichtert Ansetzen der Schrauben
- Berücksichtigung der verschiedenen Einbauverhältnisse von Bremssätteln
- Einfache Bedienung
- Einhandbedienung über Spindel
- Keine zweite Person notwendig
- Einstellbereich: 716 – 911 mm



Made in Germany
4972-1/3
 EAN-No. 4000896215799



Detail Infos



Schwenklager

- Sicherer Halt und Bewegen von schweren Bauteilen z. B. bei der Demontage und Montage von Bremssätteln und Radnaben an Nkw
- Sicheres und rückschonendes Arbeiten unter beengten Platzverhältnissen im Radkasten an Lkw, Omnibus, Trailer und Anhängerachsen
- Einsatz mit Bremssattel-Halter 4972-1
- Demontage und Montage von Bremssätteln an Lkw, Omnibus, Trailer und Anhängerachsen welche in diagonaler „Uhrzeigerstellung zwischen 20 und 17 Uhr“ verbaut sind
- Einfaches Ansetzen der Schrauben auch in ungünstigen Positionen
- Schwenklager mit Bremssattel-Halter verbinden und mit z. B. Hubwagen unter Bremssattel platzieren
- Berücksichtigung der verschiedenen Einbauverhältnisse von Bremssätteln
- Einhandbedienung über Spindel
- Keine zweite Person notwendig
- Einstellbereich: 716 – 911 mm

Made in Germany
4972-2
 EAN-No. 4000896215393

Erleichtert Ansetzen der Schrauben



Bremssattel-Rücksteller

- Zurücksetzen von **WABCO** Bremssätteln ohne Demontage des Bremszylinders an **MERCEDES-BENZ** Actros, Antos, Arocs
- Spezialeinsatz im Ratschenschlüssel gewährleistet sichere Kraftübertragung am Rückstelle
- Länge: 454,4 mm



≤ 8 mm

Made in Germany
4971-12
 EAN-No. 4000896232857



Bremssattel-Rücksteller KNORR Bremse

- Betätigung des Nachstellers (Nachstellen des Bremssattels) an Scheibenbremsen **KNORR** Bremse an Lkw, Omnibus, Trailer und Anhängerachsen aller Marken
- Nachstellen mit Steckschlüssel ≤ 12 mm
- Spezielles 11 Zahn Profil
- Länge: 18 mm



Made in Germany
4971-11
 EAN-No. 4000896218257

Bremssattel Einsatz

- Betätigen der Bremssattelverschraubung an **MAN** Nkw
- Für z. B. **MAN** TGM · TGA (E18 · E20) sowie **MAN** TAG · TGS · TAX (E24)
- Betätigung z. B. mit HAZET Einsteck-Ringschlüssel 6630d-22 in Verbindung mit Werkzeug Halter 6397 (Lösen) bzw. Drehmomentschlüssel 6293-1CT oder 6295-1CT (Anziehen)
- Länge: 39,5 mm



Made in Germany

HAZET No.	S	d	mm	EAN-No. 4000896 +
2871-E18	E18	23,4	22	176175
2871-E20	E20	25,7	22	148790
2871-E24	E24	35	22	148783



3/4" Schlag-Ringschlüssel mit 2 Schlagflächen

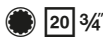

- Betätigung Bremsattelverschraubung an Nkw
- Doppelsechskant-Profil ermöglicht Ansetzen an schwer zugänglichen Verschraubungen
- Kontrollierter Schraubanzug mit Drehmomentschlüssel nach Herstellerangaben
- Schlüsselfläche mit aufgelaserte Formel zur Berechnung der korrekten Wirklänge



Made in Germany

HAZET No.	S mm	l mm	l ₂ mm	a mm	b mm	EAN-No. 4000896 +
2872SZ-24	24	219	120	12	38	204175
2872SZ-26	26	219	120	12	38	203727
2872SZ-27	27	220,5	120	12	38	207183
2872SZ-30	30	220,5	120	12	45	246281

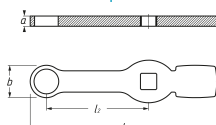

Made in Germany

HAZET No.	S mm	l mm	l ₂ mm	a mm	b mm	EAN-No. 4000896 +
4937-19	19	215	120	12	30	215645
4937-21	21	215	120	12	30	215638

3/4" Schlag-Ringschlüssel mit 2 Schlagflächen

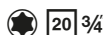

- Betätigen von TORX® Schrauben an Bremsattelverschraubungen an Nkw Vorderachse und Nachlaufachsen
- Demontage des Spurstangenhebels entfällt
- Für z. B. MAN TGL · TGM (E18 · E20) MAN TGA · TGS · TGX sowie MERCEDES-BENZ Atego 970-976 (E24)
- Kontrollierter Schraubanzug mit Drehmomentschlüssel nach Herstellerangaben
- Schlüsselfläche mit aufgelaserte Formel zur Berechnung der korrekten Wirklänge



Made in Germany

HAZET No.	S mm	l mm	l ₂ mm	a mm	b mm	EAN-No. 4000896 +
2872-E18	E18	215	120	12	30	201235
2872-E20	E20	216	120	12	32	201242
2872-E24	E24	219	120	12	38	201259

1/2" Schlag-Ringschlüssel mit 2 Schlagflächen

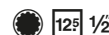

- Betätigung von Bremszylinder verschraubungen
- Auch für weit in die Felge ragende Bremszylinder verschraubungen
- Aufgelaserte Formel zur schnellen Umrechnung des vom Hersteller vorgegebenen Anzugdrehmoments
- 2 Schlagflächen ermöglichen ein gezieltes Aufbringen der Kraft
- Ca. 20 Minuten Zeitersparnis
- Äußerst stabil und belastbar



Made in Germany

2872FS-24
EAN-No. 4000896209989

Einsatz an Lkw, Bussen, Anhängern und Trailerachsen ohne Demontage des Rades

Druckluftschnellverbinder Lösewerkzeug

- Problemloses Lösen von Schnellverbindern mit \varnothing 6 · 8 · 10 · 12 mm
- Betätigung mit Maulschlüssel s 13 mm (HAZET 600N-13), keine weiteren Hilfswerkzeuge notwendig
- Für Steckverbinder DIN 74324 6 x 1,0 · 8 x 1,0 · 10 x 1,0 · 12 x 1,5 · 12 x 2,0 mm
- Trennung von verunreinigten Leitungen und Steckverbindern
- Anwendung durch eine Person
- Vermeidung von Verletzungen
- Zeit- und Kostenersparnis



Made in Germany

4969-612
EAN-No. 4000896204281



3/4" Bremssattel Schraubendreher-Steckschlüsseleinsatz · 14 mm

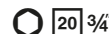

- Betätigung der Bremssattelverschraubung (KNORR Bremse) an MERCEDES-BENZ Nkw z. B. Actros
- Betätigung der oberen Querlenkerschraube an MAN TGA
- Antrieb ermöglicht Übertragung hoher Lösekräfte
- Kontrollierter Schraubanzug mit dem vom Hersteller geforderten Drehmoment (Herstellerangaben beachten) z. B. mit Drehmomentschlüssel HAZET 6144-1CT

Made in Germany

2784-14
EAN-No. 4000896155583



Digitale Stromzange

- Messen von Spannung · Strom · Widerstand
- Einfache Bedienung durch übersichtliches Bedienfeld und beleuchtetes LCD Display
- Für Einsatz unter beengten Platzverhältnissen
- Spannungstester (berührungslos)
- Strommessung Wechselstrom (AC) · Gleichstrom (DC) ohne Auftrennen der Leitung
- NCV (Non-Contact Voltage) Funktion
- Messkategorie CAT III 300 V · CAT II 600 V
- Kapazitätsmessung bis 20 µF
- Zangenöffnung: Ø 17 mm
- Multimeter: Durchgangsprüfung · Diodentest · Data-Hold · Auto-Power-Off Funktion (15 Minuten)
- Aufbewahrungstasche · Schutzhülle
- Inklusive Messleitungssatz CAT III
- Geeignet für Ruhestrommessung, da kleine Ströme ab 1 mA erfasst werden



Drei Messgeräte in Einem:

1. Stromzange
2. Multimeter
3. Spannungstester (berührungslos)

2152-610

EAN-No. 4000896268542



Extra kurz nur 175 mm



Multimeter

- Messen von Spannung, Widerstand, Frequenz, Kapazität und Temperatur
- Schutzhülle bewahrt Multimeter von Sturzschäden
- Inklusive Messspitzen zum Einclippen in die Schutzhülle
- Inklusive Temperatursonde von -20 bis 200 °C
- Inklusive 2x AA Batterien
- Gleichspannung: 0 – 600 Volt
- Wechselspannung: 0 – 10 Ampere
- Gleichstrom: 0 – 10 Ampere
- Wechselstrom: 0 – 10 Ampere
- Widerstand: 0 – 60 MΩhm
- Diodentest
- Durchgang per akustischem Signal unterhalb 50 Ohm
- Frequenz: 0 – 10 MHz
- Tastgrad
- Kapazitätsmessung: 0 – 60 MΩhm
- Auto-Power-Off
- Data Hold
- True RMS
- CAT III 600 Volt

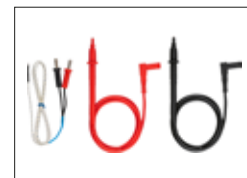

2152-600

EAN-No. 4000896246762



Universal Schere

- Schneiden von dünnen Blechen, Drähten, Kunststoffen, Klebegewichten, Teppich, etc.
- Zusätzlich mit Rundschneiden zum Abisolieren von Drähten (1 bzw. 1,5 mm²)
- Drahtführung zum Schneiden von Bindedraht bis Ø 2,5 mm
- Scheren-Verriegelung
- HAZET 2-Komponenten-Griff
- Länge: 194 mm



2158

EAN-No. 4000896057856

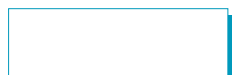

Klingen aus rostfreiem Edelstahl

Elektronik Satz

- Fehlersuche an elektronischen Bauteilen
- Prüfgerät für die Kfz-Elektrik und -Elektronik
- 3 – 48 Volt
- Spannungsanzeige: LED 5 Volt · 12 · 24 · 48 Volt
- Polaritätsanzeige: LED für Plus oder Minus, Wechselspannung mit gleichzeitig leuchtenden LED
- Prüfspitze, Stechnadel mit Schiebemechanik
- Zusätzlich: Krokodilklemme und Prüfspitze zum Aufsetzen
- Kabellänge: 1300 mm



2152N/3

EAN-No. 4000896204151

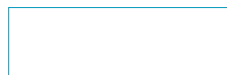

Abisolierzange · automatisch

- Abisolieren von flexiblen Leitungen (Litze) und massiven Leitern Ø 0,2 bis 6,0 mm² bzw. AWG 24 – 10
- Automatisches Abtastsystem, keine Einstellung auf den Kabelquerschnitt notwendig
- Optimal positionierter Seitenschneider bis 2,5 mm²
- Verstellbarer Längenanschlag: 6 – 15 mm
- Befestigungsvorrichtung am Griffende
- Länge: 165 mm



Made in Germany

1862N

EAN-No. 4000896242627



Batteriestopfen-Dreher

- Ein- und Ausdrehen von Batteriestopfen
- Spezielle Länge lässt universellen Einsatz auch bei geringen Bauhöhen zu
- Profil auf Batteriestopfen ausgelegt
- Länge: 95 mm



Made in Germany

4650-3A

EAN-No. 4000896249275

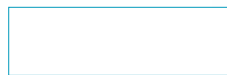

s 1,7 x 14,5 mm

Pol- und Batterieklemmen-Reinigungsbürste

- Reinigen der Batteriepole und -klemmen
- Schutzkappe
- Länge: 120 mm



Made in Germany

4650-4

EAN-No. 4000896022038

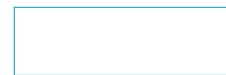

HIGHLIGHTS!

- ① Führungsriffe verhindern Kontakt mit fettigen Flächen und sorgen für optimale Handhabung beim freien Hängen
- ② Sicherheitsbolzen verhindert Herausrutschen bei defekter oder nicht vollständig eingerasteter Sattelkupplung und wurde auf mehr als 3-fache Last der Sattelkupplung getestet
- ③ Integrierte Verdrehsicherung optimiert das Handling in der Luft und sorgt für Stabilität während des Aufhängens

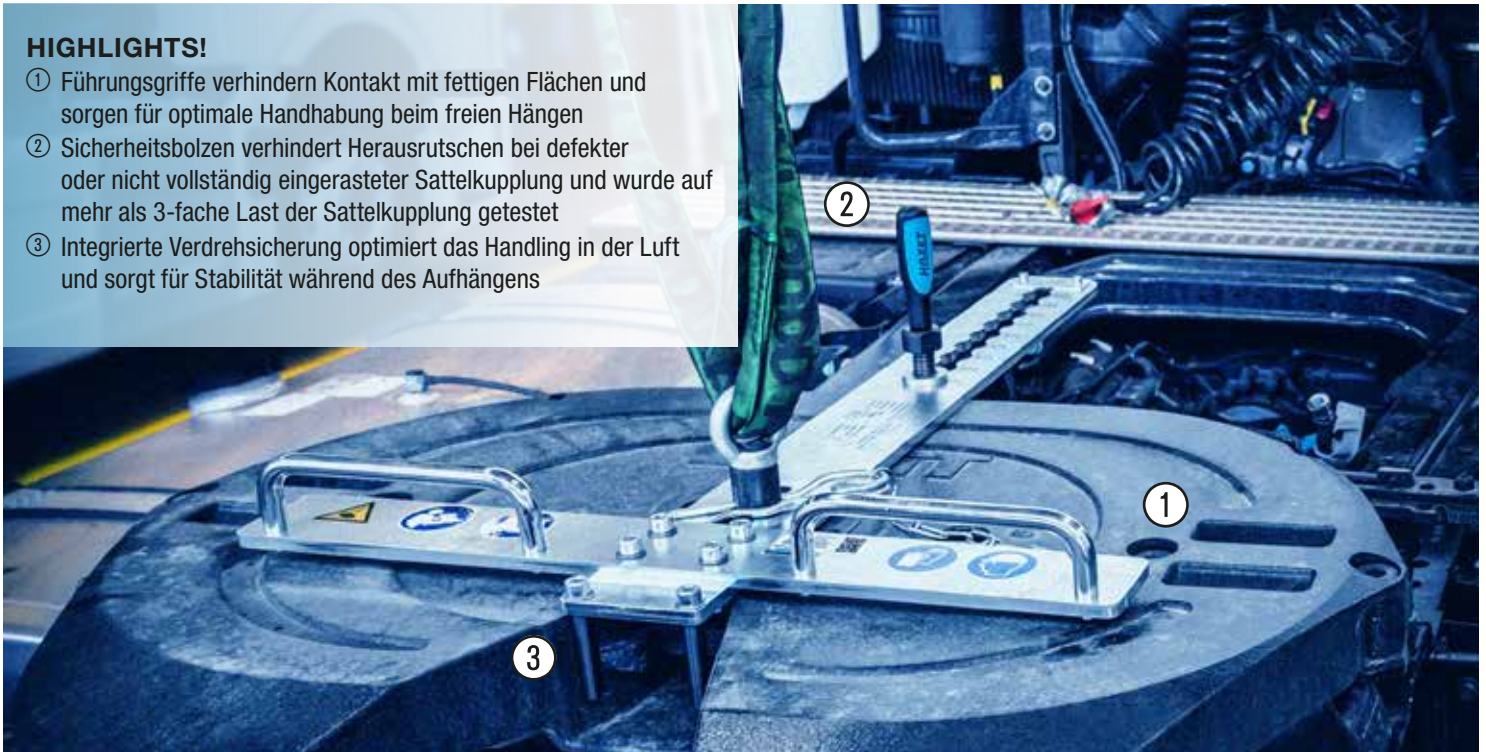

Sattelplatten-Hebewerkzeug

- Installierter Kupplungszapfen sichert perfekte Stabilisierung der Sattelplatte
- Schwerpunktoptimierte Führung
- Sicherungsbolzen (Schnellverschluss) verhindert Herausrutschen
- Integrierte Verdrehsicherung
- Handgriffe für saubere und sichere Führung
- Königszapfen in 2" und 3,5" ermöglicht einfachen Wechsel und hohe Flexibilität
- Nennlast: bis zu 330 kg

NEU!



Made in Germany



Bauart geprüft
Sicherheit
Regelmäßige
Produktions-
überwachung



www.tuv.com
ID 1111299117

TÜV zertifiziertes Spezialwerkzeug

Dank integrierter Bolzen wird während des Freischwebens die Manövrierbarkeit gewährleistet!

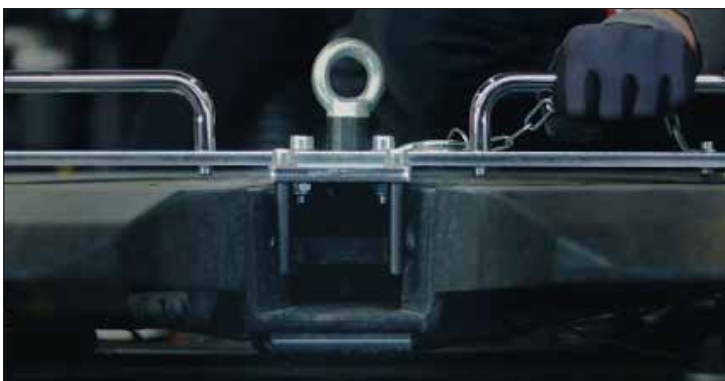

Sichtfenster am Zapfen zur Kontrolle des Einrastvorgangs!

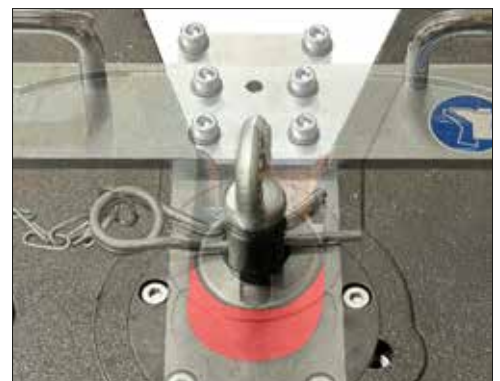

Made in Germany

4972-5

EAN-No. 4000896268641



Assistent® 179NWL-7



Das Werkzeug

Durchgehende Schubladenbreite!

513

5/3+

NEU!

HEAVY LOAD!

Neue Fahrbare Werkbank 179NWL-7 mit 513 Profi-Werkzeugen

179NWL-7/513
EAN-No. 4000896280582



751LHS/5-1

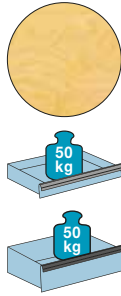

30 mm Holz Multiplex-Birke Arbeitsfläche, beidseitig geölt, auswechselbar



179NWL-7
Made in Germany

Inklusive
HiPer
90 Zähne · 4° ·
1000 Nm (1/2")

163-515/16



163-679/37

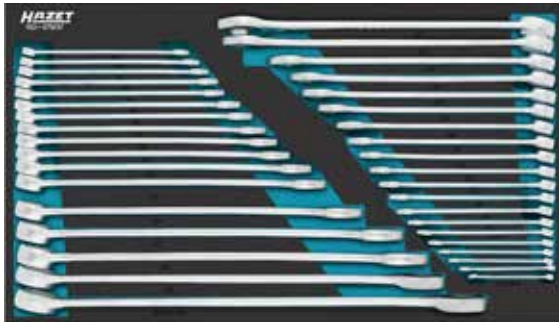

163-676/25



163-644/266



163-680/37



163-172x398



163-677/3



163-619/35



163-681/21



163-172x50

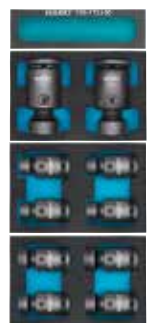

163-675/45

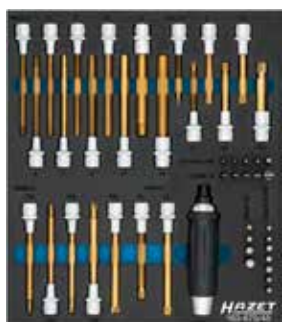

163-678/12



Ihr HAZET-Fachhändler:

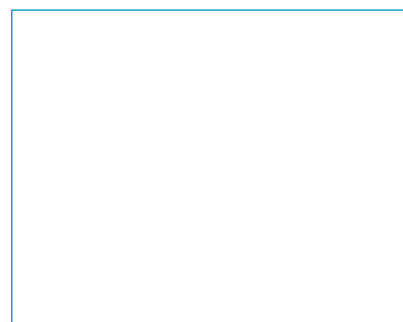

1000SG-2224/2
900SG-1316/4
900SG-1721/4



www.blauer-engel.de/195
© 2026 HAZET-Werk Hermann Zerver GmbH & Co. KG
HAZET-Werk Hermann Zerver GmbH & Co. KG
Güldenwerther Bahnhofstraße 25-29,
D-42857 Remscheid, Germany

Gültigkeit ab 01.03.2026 bis spätestens 28.02.2027. - Irrtümer vorbehalten. Keine Haftung für Druckfehler! Technische Änderungen und Irrtümer vorbehalten. Abbildungen können aus Darstellungsgründen vom Original abweichen und sind daher unverbindlich. © 2026